

EGO™

PRO X

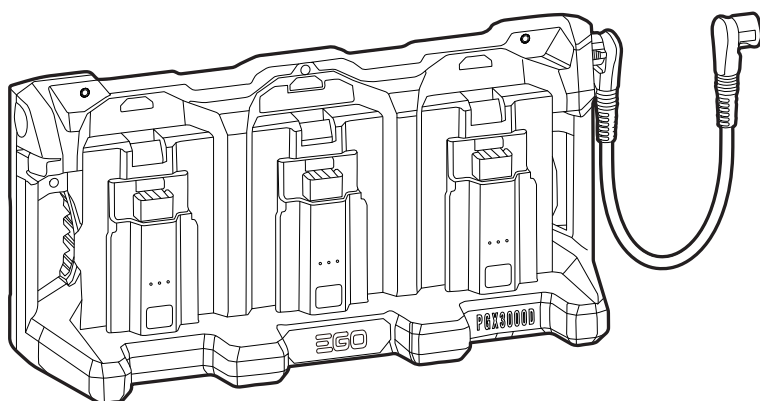

PGX3000D

PGX™ 3-PORT DOCK

EN	PGX™ 3-PORT DOCK	4	SL	POLNILNA POSTAJA S 3 VHODI PGX™	89
DE	PGX™ DOCKINGSTATION MIT 3 PORTS	9	LT	PGX™ PRIJUNGIMO STOTELĖ SU 3 JUNGTIMIS	94
FR	DOCK PGX™ À 3 PORTS	14	LV	PGX™ DOKSTACIJA AR 3 PIESLĒGVIETĀM	99
ES	PGX™ ESTACIÓN DE ACOPLAMIENTO DE 3 PUERTOS	19	GR	ΣΤΑΘΜΟΣ ΒΑΣΗΣ (DOCK) 3 ΘΥΡΩΝ PGX™	104
PT	ESTAÇÃO DE ACOPLAMENTO DE 3 PORTAS PGX™	24	TR	PGX™ 3 PORTLU DOCK	109
IT	DOCK 3 PORTE PGX™	29	ET	PGX™ 3-PORDILINE DOKK	114
NL	PGX™ 3-POORTS DOCKINGSTATION	34	UK	ДОК-СТАНЦІЯ З 3 ПОРТАМИ PGX™	119
DK	PGX™ DOCK MED 3 PORTE	39	BG	PGX™ 3-ПОРТОВА ДОКИНГ СТАНЦИЯ	124
SE	PGX™ DOCKINGSSTATION MED 3 PORTAR	44	HR	PGX™ PRIKLJUČNA STANICA S 3 PRIKLJUČKA	129
FI	PGX™ 3-PORITINEN TELAKKA	49	KA	PGX™ 3-პორტოვანი დოკი	134
NO	PGX™ 3-PORT DOKKINGSTASJON	54	SR	PGX™ PRIKLJUČNA STANICA SA 3 PORTA	141
RU	ДОК-СТАНЦІЯ С 3 ПОРТАМИ PGX™	59	BS	PGX™ PRIKLJUČNA STANICAS 3 PRIKLJUČKA	146
PL	STACJA DOKUJĄCA PGX™ Z 3 GNIAZDAMI	64	HE	תחנת עגינה-3 PGX™	163
CZ	3PORTOVÁ DOKOVACÍ STANICE PGX™	69	AR	ذات 3 منافذ PGX™ منصبة	158
SK	3-PORTOVÁ DOKOVACIA STANICA PGX™	74			
HU	PGX™ 3 PORTOS DOKKOLÓ	79			
RO	STAȚIE DE ANDOCARE PGX™ CU 3 PORTURI	84			

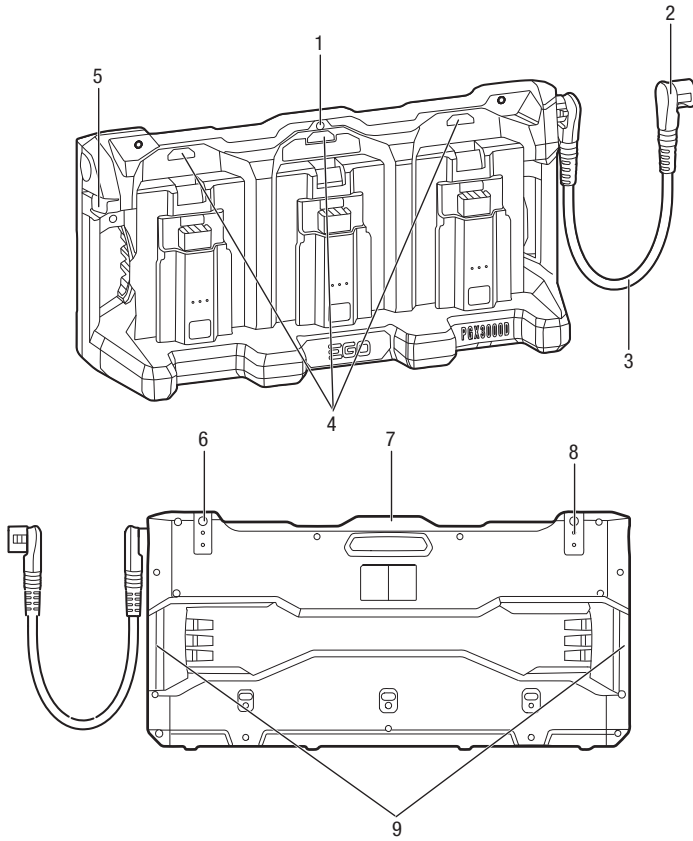
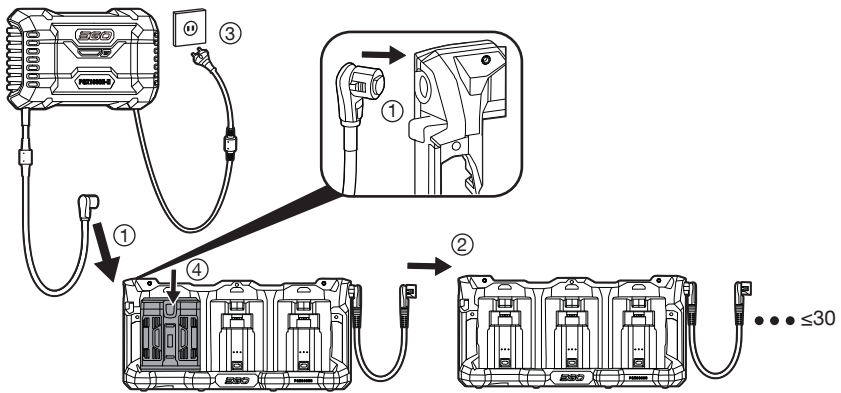
A**B1**

B2

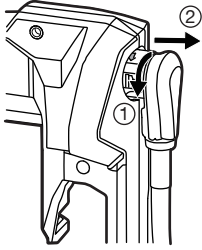

C

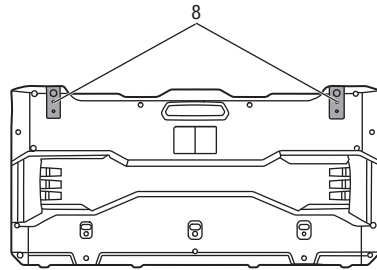
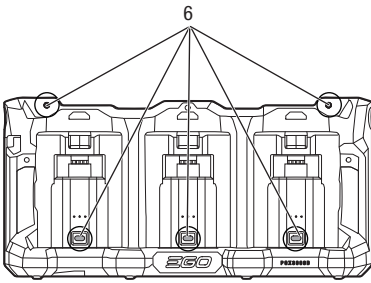

D

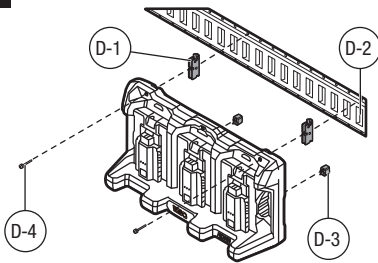

E

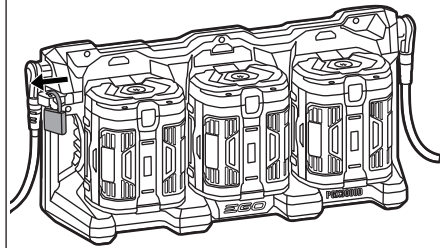

EN SAFETY SYMBOLS

	This product is in accordance with applicable EC directives.
	This product is in accordance with applicable UK legislation.

SPECIFICATIONS

Dock Input / Output Voltage	56 V
Compatible Hub	PGX1600E-H
Charging Time	Approximately 45 mins for 3 x BA2800T (5.0Ah) 100 mins for 3 x BA6720T (12.0Ah)
Recommended Charging Temperature	5 – 40 °C
Recommended Storage Temperature	-20 – 70 °C
Dock Weight	4.2 kg

RECOMMENDED ACCESSORIES

⚠ WARNING: Use only identical replacement parts listed below. Use of parts that do not meet the original equipment specifications may lead to improper performance and compromised safety.

PART NAME	MODEL NUMBER
PGX™ E-Track Mounting Kit	AEK1000
PGX™ 150 cm charging cable	ACE1500
PGX™ 70 cm charging cable	ACE0700

DESCRIPTION
KNOW YOUR DOCK (Fig. A)

1. Dock Status Indicator
2. Connector
3. Charging Cable
4. Battery-bay status Indicator (3)
5. Anti-theft Bar
6. Wall-mount Hole (5)

7. Assist Handle
8. Rubber Block (2)
9. Main Handle (2)

OPERATION

⚠ WARNING: This PGX™ 3-PORT DOCK is designed to only work with EGO PGX™ 1600W HUB PGX1600E-H to charge EGO battery packs. Specified batteries please refer to operator's manual included with the hub. Read and understand all its safety warnings and instructions. Failure to follow them may result in electric shock, fire, and/or serious injury.

⚠ WARNING: Do not expose the dock to wet or damp conditions. Water entering the dock will increase the risk of electric shock.

⚠ WARNING: When the dock is not in use, keep it away from other metal objects, like paper clips, coins, keys, nails, screws or other small metal objects, which can make a connection from one terminal to another. Shorting the terminals together may cause burns or a fire.

CHARGING BATTERY PACKS

NOTE: Lithium-Ion battery packs are shipped partially charged. Before using them for the first time, fully charge the battery packs.

- Ensure that the power outlet fuse or circuit breaker is rated for at least 10 Amps.
- Avoid using a power outlet with oxidized or damaged pole pieces.
- **During charging, the battery packs must be placed in a well-ventilated area** (for hubs for battery packs that release gases into the atmosphere during normal charging).

The following illustrations in Fig. B1 show how to charge the battery packs via the docks:

1. Push the collar of the hub connector onto the dock until you hear a click as shown in Fig. B1 (step 1).

NOTE: Disconnect the hub from the dock as shown in Fig. B2.

2. Connect the dock to the next dock in the same way (step 2).
3. Plug the hub into the power supply (step 3). The hub status indicator and dock status indicator will glow green, indicating that the hub and the dock are working properly and can charge the battery packs.
4. Align the raised ribs of a battery pack with the

mounting slots in one of the dock's battery bays. Slide the battery pack(s) down into the battery bay (step 4). The battery release button will spring up indicating that the battery pack is securely attached.

5. The hub will communicate with the battery pack to evaluate the condition of the battery pack. When the battery pack meets the charging conditions, the hub will begin charging the battery pack and the hub status indicator and the battery-bay status indicator (above the inserted battery pack) will flash green.
6. Insert more battery packs on the docks.
7. When connecting more docks to the hub, the hub will supply power to the docks in the order of proximity – the dock nearest to the hub is powered first.

The Charging Sequence of the Battery Packs in the Same Dock

- If two battery packs are connected to the dock at the same time, the battery pack with the lower voltage level is charged first, once the battery pack with the lower voltage level has the same voltage level as the other, the two battery packs are charged at the same time.
- If three battery packs are connected to the dock at the same time, the battery pack with the lowest voltage level is charged first, once the battery pack with the lowest voltage level has the same voltage level as the battery pack with medium voltage level, these two

battery packs are charged at the same time. Once these two battery packs have the same voltage level as the battery pack with the highest voltage level, all three battery packs are charged at the same time. Refer to figure below. The flashing green battery-bay status helps identify which battery is currently charging.

- When the battery packs are fully charged, the hub status indicator and the battery-bay status indicators will glow solid green. The “fuel gauges” on the battery packs will go out. It is recommended to disconnect the hub from the power supply, if it is not going to be used for a long period of time.

NOTE:



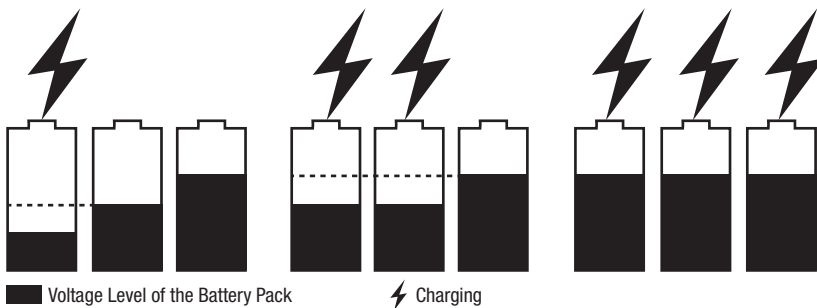













- A significantly reduced run time after fully charging a battery pack indicates that the battery pack is near the end of its usable life and must be replaced.
- The hub and dock may get warm during charging. This is part of the normal operation. Charge in a well-ventilated area.





EN

HUB, DOCK AND BATTERY PACK INDICATORS

HUB		DOCK		BATTERY PACK
Hub Status	Hub status Indicator	Dock status Indicator	Battery-bay Status Indicator(s)	Fuel Gauge on the Battery Pack
Standby (no battery to charge)	 Solid green	 Solid green	Off	N/A
Normal charging	 Flashing green	 Solid green	 Flashing green above the battery pack(s) being charged	<p>1. For EGO battery packs w/o "T" suffix: Flashing GREEN, RED and ORANGE alternately</p> <p>2. For EGO battery packs w "T" suffix: Last LED flashing GREEN, the former LEDs shining solid GREEN. Or Battery will shine solid GREEN in the last phase of the charging process, and the battery will refresh LED indicator every 1-2 minutes to update the real-time fuel gauge. For EGO battery pack BA2240T, no special indicator.</p>
Charging slowly when the hub temperature is 40 – 60 °C.	 Flashing orange	 Solid green	 Flashing green above the battery pack(s) being charged	
Fully charged	 Solid green	 Solid green	 Solid green above the fully charged battery pack(s)	Off
Hub is too hot or too cold	 Solid red	Off	Off	Off
Hub error	 Flashing red	Off	Off	Off
Hub operates normally. Charging a hot or cold battery pack.	 Solid green	 Solid green	 Solid red above the battery pack being charged.	Off

CHARGING A HOT OR COLD BATTERY PACK

If the battery pack in the charging dock is outside of the normal temperature range, the corresponding battery-bay status indicator will glow solid red and the power indicator on the battery pack will turn off. When the battery pack cools down or warms up to a normal temperature range, the battery pack will resume to charge automatically.

BATTERY PACK OR DOCK ERROR

If the battery pack error is detected, the corresponding battery-bay status indicator will flash red and the power indicator on the battery pack will turn off.

1. Remove and re-insert the battery pack in the dock. If the battery-bay status indicator still flashes red, try charging a different battery pack that is known to be functional.
2. If the new replacement battery pack can be charged normally, the original battery pack is faulty.
3. If the battery-bay status indicator still flashes red after trying to charge a functional battery pack, reset the hub by unplugging the hub from power supply and waiting until the hub-status indicator turns off. Then reconnect the plug to the power supply.
4. If the battery-bay status indicator still flashes red after step 3, the dock may be faulty.

MOUNT THE DOCK (FIG. C)

Wall-mount Holes

1. Make sure the two rubber blocks fit into the upper slots of back of the dock.
2. Use five M5, at least 63 mm length screws and washers (not included) to securely mount the dock to the wall. Ensure appropriate fixings are selected for the type of wall.

Mounting onto E-track Rail (Kit sold separately) (Fig. D)

D-1	E-track Clip (2)
D-2	E-track Rail
D-3	Rubber Bumper (2)
D-4	Bolt and washer set (2)

EGO E-track mounting kit is required to mount the dock onto an E-Track rail.

1. Disconnect the dock from the hub and remove the battery packs.
2. Remove the 2 rubber blocks shown in Fig. C.

3. Install the E-track clips (included in the kit) into the recessed areas (vacated by the rubber blocks) as shown in Fig. D.
4. Secure each E-track clip to the dock using M5 bolts and washers by assembling tool (included in the kit).
5. Insert two rubber bumpers (included in the kit) into the outer lower slots on back of the dock.
6. Snap the dock to the E-track rail using the E-track clips as shown and make sure the dock is secured to the rail.
7. To remove the dock from the E-track rail press the release levers on the E-track clips and pull the dock away.

NOTE: The hole in the E-track clip can function as an anti-theft device using a padlock (not included). The shackle diameter range is 5 - 7 mm.

ANTI-THEFT BAR ON THE DOCK (FIG.E)

To prevent unauthorized removal of battery packs, pull the tab of the anti-theft bar out and secure it with a padlock (not included). The shackle diameter range is 5 - 7 mm.

MAINTENANCE

⚠ WARNING: To avoid serious personal injury, always disconnect the hub from power outlet and remove the battery pack(s) from the dock when cleaning or performing any maintenance.

⚠ WARNING: When servicing, use only identical replacement parts. Use of any other parts may create a hazard or cause product damage. To ensure safety and reliability, all repairs should be performed by a qualified service technician at an EGO Service Center.

⚠ WARNING: It is not recommended to use compressed dry air as cleaning method of the dock. If cleaning with compressed air is the only method to apply, always wear safety goggles or safety glasses with side shields when using compressed air to clean the dock. If the operation is dusty, also wear a dust mask.

GENERAL MAINTENANCE

Avoid using solvents when cleaning plastic parts. Most plastics are susceptible to damage from various types of commercial solvents and may be damaged by their use. Use clean cloth to remove dirt, dust, oil, grease, etc.

⚠ WARNING: Do not at any time let brake fluids, gasoline, petroleum-based products, penetrating oils, etc. to come in contact with plastic parts. Chemicals can damage, weaken or destroy plastic which may result in serious personal injury.



EN TROUBLESHOOTING

Refer to the EGO hub operator's manual of PGX1600E-H.

WARRANTY

EGO WARRANTY POLICY

Please visit the website egopowerplus.eu for full terms and conditions of the EGO Warranty policy.

WARNSYMBOL

	Dieses Produkt erfüllt die einschlägigen CE-Richtlinien.
	Dieses Produkt erfüllt die einschlägigen Vorschriften in GB.

5. Diebstahlschutz-Bügel
6. Loch für Wandmontage (5)
7. Zusatzgriff
8. Gummiblock (2)
9. Hauptgriff (2)

BETRIEB

⚠️ WARNUNG: Diese PGX™ DOCKINGSTATION MIT 3 PORTS ist nur für den Einsatz mit dem EGO PGX1600E-H PGX™ 1600 W HUB zum Laden von EGO-Akkus ausgelegt. Die entsprechenden Akkus entnehmen Sie bitte der Bedienungsanleitung, die dem Hub beiliegt. Lesen und verstehen Sie alle Sicherheitswarnungen und Anweisungen. Bei Nichtbeachtung kann es zu Stromschlägen, Bränden und/oder schweren Verletzungen kommen.

⚠️ WARNUNG: Setzen Sie die Dockingstation keiner nassen oder feuchten Umgebung aus. Wenn Wasser in die Dockingstation eindringt, besteht erhöhte Stromschlaggefahr.

⚠️ WARNUNG: Wenn die Dockingstation nicht benutzt wird, halten Sie sie von anderen metallischen Gegenständen fern, wie Büroklammern, Münzen, Schlüssel, Nägel, Schrauben oder anderen kleinen Metallgegenständen, die eine Verbindung zwischen den Batteriekontakten herstellen können. Das Kurzschließen der Pole kann Verbrennungen oder Brände verursachen.

TECHNISCHE DATEN

Eingang-/Ausgangsspannung der Dockingstation	56 V $\overline{\text{---}}$
Kompatibler Hub	PGX1600E-H
Ladedauer	Etwa 45 Min. für 3 x BA2800T (5,0 Ah) 100 Min. für 3 x BA6720T (12,0 Ah)
Empfohlene Ladetemperatur	5 – 40 °C
Empfohlene Lagertemperatur	-20 – 70 °C
Gewicht der Dockingstation	4,2 kg

AUFLADEN VON AKKUS

HINWEIS: Die Lithium-Ionen-Akkus sind im Auslieferungszustand teilaufgeladen. Vor dem ersten Gebrauch müssen sie vollständig aufgeladen werden.

- Stellen Sie sicher, dass die Sicherung oder der Schutzschalter der Steckdose für mindestens 10 Ampere ausgelegt ist.
- Vermeiden Sie die Verwendung einer Steckdose mit oxidierten oder beschädigten Polschuhen.
- **Während des Ladevorgangs müssen die Akkus in einen gut belüfteten Bereich gelegt werden** (bei Hubs für Akkus, die während des normalen Ladevorgangs Gase an die Atmosphäre abgeben).

Die folgenden Darstellungen in Abb. B1 zeigen, wie die Akkus über die Dockingstation geladen werden:

1. Schieben Sie den Ring des Hub-Anschlusses auf die Dockingstation, bis Sie ein Klicken hören, wie in Abb. B1 (Schritt 1) gezeigt.

HINWEIS: Trennen Sie den Hub von der Dockingstation, wie in Abb. B2 gezeigt.

EMPFOHLENES ZUBEHÖR

⚠️ WARNUNG: Verwenden Sie nur die unten aufgeführten baugleichen Ersatzteile. Die Verwendung von Teilen, die nicht die originalen Gerätespezifikationen erfüllen, kann zu fehlerhafter Leistung und Beeinträchtigungen der Sicherheit führen.

BEZEICHNUNG DER TEILE	MODELLNUMMER
PGX™ E-Track Montage-Set	AEK1000
PGX™ 150 cm Ladekabel	ACE1500
PGX™ 70 cm Ladekabel	ACE0700

BESCHREIBUNG

AUFBAU IHRER DOCKINGSTATION (Abb. A)

1. Dockingstation-Statusanzeige
2. Anschluss
3. Ladekabel
4. Akkuschacht-Statusanzeige (3)

2. Verbinden Sie die Dockingstation auf die gleiche Weise mit der nächsten Dockingstation (Schritt 2).
 3. Schließen Sie den Hub an das Stromnetz an (Schritt 3). Die Hub-Statusanzeige und die Dockingstation-Statusanzeige leuchten grün und zeigen damit an, dass der Hub und die Dockingstation ordnungsgemäß funktionieren und die Akkus geladen werden können.
 4. Richten Sie die Stege eines Akkus an den Aufnahmeschlitz in einem der Akkuschächte der Dockingstation aus. Schieben Sie den(die) Akku(s) nach unten in den Akkuschacht (Schritt 4). Der Akku-Freigabeknopf springt hoch, wenn der Akku fest eingesetzt ist.
 5. Der Hub kommuniziert mit dem Akku, um den Zustand des Akkus zu ermitteln. Wenn der Akku die Ladebedingungen erfüllt, beginnt der Hub mit dem Laden des Akkus und die Hub-Statusanzeige sowie die Akkuschacht-Statusanzeige (oberhalb des eingelezten Akkus) blinken grün.
 6. Legen Sie weitere Akkus in die Dockingstationen.
 7. Wenn Sie mehrere Dockingstationen an den Hub anschließen, versorgt der Hub die Dockingstationen in der Reihenfolge ihrer Nähe mit Strom - die Dockingstation, die dem Hub am nächsten ist, wird zuerst mit Strom versorgt.
- Wenn drei Akkus gleichzeitig an die Dockingstation angeschlossen sind, wird zuerst der Akku mit dem niedrigsten Spannungsniveau geladen; sobald der Akku mit dem niedrigsten Spannungsniveau das gleiche Spannungsniveau wie der Akku mit dem mittleren Spannungsniveau erreicht hat, werden diese beiden Akkus gleichzeitig geladen. Sobald diese beiden Akkus das gleiche Spannungsniveau erreicht haben wie der Akku mit dem höchsten Spannungsniveau, werden alle drei Akkus gleichzeitig geladen. Siehe nachfolgende Abbildung. Anhand des grün blinkenden Akkuschacht-Status können Sie erkennen, welcher Akku gerade geladen wird.
 - Wenn die Akkus vollständig aufgeladen sind, leuchten die Hub-Statusanzeige und die Akkuschacht-Statusanzeige dauerhaft grün. Die „Kraftstoffuhren“ auf den Akkus erlöschen. Es wird empfohlen, den Hub von der Stromversorgung zu trennen, wenn er über einen längeren Zeitraum nicht benutzt wird.

HINWEIS:

- Eine deutlich kürzere Laufzeit nach dem vollständigen Aufladen eines Akkus weist darauf hin, dass der Akku allmählich verbraucht ist und ausgewechselt werden muss.
- Während des Ladevorgangs können sich Hub und Dockingstation erwärmen. Dies ist Teil des normalen Betriebs. Laden Sie Akkus an einem gut belüfteten Ort auf.

Die Ladereihenfolge der Akkus in derselben Dockingstation

- Wenn zwei Akkus gleichzeitig an die Dockingstation angeschlossen sind, wird zuerst der Akku mit dem niedrigeren Spannungsniveau geladen; sobald der Akku mit dem niedrigeren Spannungsniveau das gleiche Spannungsniveau wie der zweite Akku erreicht hat, werden die beiden Akkus gleichzeitig geladen.

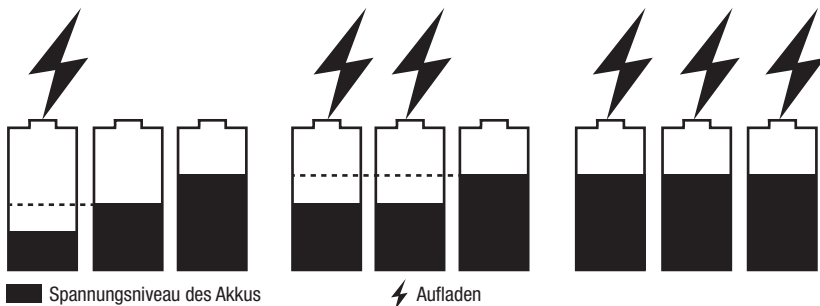

HUB-, DOCKINGSTATION- UND AKKUSATZ-STATUSANZEIGEN
DE

HUB		DOCKINGSTATION		AKKUSATZ
Hub-Status	Hub-Statusanzeige	Dockingstation-Statusanzeige	Akkuschacht-Statusanzeige(n)	Kraftstoffanzeige auf dem Akku
Standby (kein Akku zum Laden)	Grünes Dauerlicht	Grünes Dauerlicht	Aus	Nicht zutreffend
Normaler Lademodus	Grün blinkend	Grünes Dauerlicht	Grün blinkend oberhalb des(der) zu ladenden Akku(s)	1. Für EGO -Akku ohne „T“-Suffix: Abwechselnd GRÜN, ROT und ORANGE blinkend 2. Für EGO Akku mit „T“-Suffix: Die letzte LED blinkt GRÜN, die vorherigen LEDs leuchten durchgehend GRÜN. Oder der Akku leuchtet in der letzten Phase des Ladevorgangs durchgehend GRÜN und die LED-Anzeige des Akkus wird alle 1 bis 2 Minuten aktualisiert, um die Kraftstoffanzeige in Echtzeit zu aktualisieren. Für den EGO Akku BA2240T gibt es keine spezielle Anzeige.
Langsames Aufladen bei einer Hub-Temperatur von 40 - 60 °C	Orange blinkend	Grünes Dauerlicht	Grün blinkend oberhalb des(der) zu ladenden Akku(s)	
Komplett aufgeladen	Grünes Dauerlicht	Grünes Dauerlicht	Grünes Dauerlicht oberhalb des(der) vollständig geladenen Akku(s)	Aus
Hub ist zu heiß oder zu kalt	Rotes Dauerlicht	Aus	Aus	Aus
Hub-Fehler	Rot blinkend	Aus	Aus	Aus
Der Hub funktioniert normal. Aufladen eines heißen oder kalten Akkus	Grünes Dauerlicht	Grünes Dauerlicht	Rotes Dauerlicht oberhalb des zu ladenden Akku	Aus

AUFLADEN EINES WARMEN ODER KALTEN AKKUS

Wenn der Akku im Ladedock außerhalb des normalen Temperaturbereichs liegt, leuchtet die entsprechende Akkuschaft-Statusanzeige kontinuierlich rot und die Betriebsanzeige am Akku erlischt. Wenn sich der Akku abgekühlt oder auf einen normalen Temperaturbereich erwärmt hat, wird der Akku automatisch weiter aufgeladen.

AKKU- ODER DOCKINGSTATION-FEHLER

Wenn ein Akkufehler erkannt wird, blinkt die entsprechende Akkuschaft-Statusanzeige rot und die Betriebsanzeige am Akku erlischt.

1. Nehmen Sie den Akku heraus und setzen Sie ihn wieder in die Dockingstation ein. Wenn die Akkuschaft-Statusanzeige immer noch rot blinkt, versuchen Sie, einen anderen, bekanntermaßen funktionstüchtigen Akku zu laden.
2. Wenn der neue Ersatzakku normal geladen werden kann, ist der ursprüngliche Akku defekt.
3. Wenn die Akkuschaft-Statusanzeige immer noch rot blinkt, nachdem Sie versucht haben, einen funktionsfähigen Akku zu laden, setzen Sie den Hub zurück, indem Sie den Hub von der Stromversorgung trennen und warten, bis die Hub-Statusanzeige erlischt. Schließen Sie den Hub danach wieder an.
4. Wenn die Akkuschaft-Statusanzeige nach Schritt 3 immer noch rot blinkt, ist die Dockingstation möglicherweise defekt.

MONTIEREN DER DOCKINGSTATION (ABB. C)

Löcher für Wandmontage

1. Stellen Sie sicher, dass die beiden Gummiblöcke in die oberen Schlitze auf der Rückseite der Dockingstation passen.
2. Verwenden Sie fünf M5-Schrauben mit einer Länge von mindestens 63 mm und Unterlegscheiben (nicht inbegriffen), um die Dockingstation sicher an der Wand zu befestigen. Stellen Sie sicher, dass für die Wandart geeignete Befestigungsmittel ausgewählt werden.

Montage auf E-Track-Schiene (Set separat erhältlich) (Abb. D)

D-1	E-Track-Klemme (2)
D-2	E-Track-Schiene
D-3	Gummistoßdämpfer (2)
D-4	Schrauben- und Unterlegscheiben-Satz (2)

Für die Montage der Dockingstation auf einer E-Track-Schiene benötigen Sie das EGO E-Track-Montageset.

1. Trennen Sie die Dockingstation vom Hub und nehmen Sie die Akkus heraus.
2. Entfernen Sie die beiden in Abb. C gezeigten Gummiblöcke.
3. Bringen Sie die E-Track-Klemmen (im Set enthalten) in den vertieften Bereichen (die durch die Gummiblöcke frei geworden sind) an, wie in Abb. D dargestellt.
4. Befestigen Sie jede E-Track-Klemme mit M5-Schrauben und Unterlegscheiben mithilfe des Montagewerkzeugs (im Set enthalten) an der Dockingstation.
5. Setzen Sie zwei Gummistoßdämpfer (im Set enthalten) in die äußeren unteren Schlitze auf der Rückseite der Dockingstation ein.
6. Klemmen Sie die Dockingstation mit den E-Track-Klemmen wie abgebildet an die E-Track-Schiene und stellen Sie sicher, dass die Dockingstation fest auf der Schiene fixiert ist.
7. Um die Dockingstation von der E-Track-Schiene zu entfernen, drücken Sie die Entriegelungshebel an den E-Track-Klemmen und ziehen Sie die Dockingstation ab.

ANMERKUNG: Das Loch in der E-Track-Klemme kann mit einem Vorhängeschloss (nicht inbegriffen) zum Diebstahlschutz verwendet werden. Der Bügeldurchmesser beträgt 5 bis 7 mm.

DIEBSTAHLSCHUTZ AN DER DOCKINGSTATION (ABB. E)

Um eine unbefugte Entnahme von Akkus zu verhindern, ziehen Sie die Lasche des Diebstahlschutzbügels heraus und sichern Sie ihn mit einem Vorhängeschloss (nicht im Lieferumfang enthalten). Der Bügeldurchmesser beträgt 5 bis 7 mm.

WARTUNG

⚠️ WARNUNG: Um schwere Verletzungen zu vermeiden, trennen Sie den Hub immer von der Steckdose und nehmen Sie den(die) Akku(s) aus der Dockingstation, wenn Sie das Gerät reinigen oder warten.

⚠️ WARNUNG: Verwenden Sie für die Wartung nur baugleiche Ersatzteile. Die Verwendung anderer Teile kann Unfälle und Schäden am Gerät hervorrufen. Um die Sicherheit und Zuverlässigkeit zu gewährleisten, sollten alle Reparaturen nur von qualifizierten Servicetechnikern eines EGO Kundenservice durchgeführt werden.



⚠️ WARNUNG: Trockene Druckluft ist zum Reinigen der Dockingstation nicht zu empfehlen. Falls das Reinigen mit Druckluft die einzige Methode ist, die zur Verfügung steht, tragen Sie immer eine Sicherheitsbrille mit Seitenschutz beim Reinigen der Dockingstation mit Druckluft. Falls bei dem Vorgang Staub entsteht, tragen Sie außerdem eine Staubmaske.

ALLGEMEINE WARTUNG

Zum Reinigen von Kunststoffteilen Lösungsmittel vermeiden. Die verschiedenen handelsüblichen Lösungsmittel greifen die meisten Kunststoffe an. Zum Beseitigen von Schmutz, Staub, Öl, Fett usw. einen sauberen Lappen verwenden.

⚠️ WARNUNG: Achten Sie immer darauf, dass Bremsflüssigkeit, Benzin, Erzeugnisse auf Erdölbasis, Kriechöle usw. nicht mit den Kunststoffteilen in Kontakt kommen. Chemikalien können Kunststoffe angreifen, schwächen oder zerstören, was zu schweren Verletzungen führen kann.

STÖRUNGSBEHEBUNG

Weitere Informationen finden Sie in der Bedienungsanleitung des EGO PGX1600E-H Hubs.

DE

GARANTIE

EGO-GARANTIEBEDINGUNGEN

Bitte besuchen Sie die Website egopowerplus.eu, um den vollständigen Wortlaut der EGO-Garantiebedingungen zu einzusehen.

SYMBOLES DE SÉCURITÉ

FR

	Ce produit est conforme aux directives CE applicables.
	Ce produit est conforme à la législation britannique applicable.

SPÉCIFICATIONS

Tension d'entrée/sortie du dock	56 V ---
Hub compatible	PGX1600E-H
Temps de recharge	Environ 45 min pour 3 x BA2800T (5,0 Ah) 100 min pour 3 x BA6720T (12,0 Ah)
Température de charge recommandée	5~40°C
Température de stockage recommandée	-20~70°C
Poids du dock	4,2 kg

ACCESSOIRES RECOMMANDÉS

⚠ AVERTISSEMENT : Utilisez uniquement les pièces de rechange identiques énumérées ci-dessous. L'utilisation de pièces ne correspondant pas aux caractéristiques de l'équipement d'origine peut causer un fonctionnement inadéquat et compromettre la sécurité.

NOM DES PIÈCES	NUMÉRO DE MODÈLE
KIT DE MONTAGE E-TRACK PGX™	AEK1000
Câble de charge 150 cm PGX™	ACE1500
Câble de charge 70 cm PGX™	ACE0700

DESCRIPTION

DESCRIPTION DE VOTRE DOCK (fig. A)

1. Témoin de statut du dock
2. Connecteur
3. Câble de charge

4. Témoin(s) de statut du compartiment de batterie (3)
5. Barre antivol
6. Trou de fixation murale (5)
7. Poignée de manœuvre
8. Bloc en caoutchouc (2)
9. Poignée principale (2)

FUNCTIONNEMENT

⚠ AVERTISSEMENT : Ce DOCK PGX™ 3 PORTS est conçu pour fonctionner uniquement avec le HUB EGO PGX™ 1600W PGX1600E-H pour charger les batteries EGO. Batteries spécifiées : veuillez vous référer au mode d'emploi inclus avec le hub. Les avertissements et instructions de sécurité doivent être lus et comprises dans leur intégralité. Le non-respect de ces instructions peut entraîner un choc électrique, un incendie et/ou des blessures graves.

⚠ AVERTISSEMENT : N'exposez pas le dock à des conditions humides. Si de l'eau pénètre dans le dock, cela accroît le risque de choc électrique.

⚠ AVERTISSEMENT : Quand le dock n'est pas utilisé, il doit être rangé à distance de tout objet métallique (trombone, pièce de monnaie, clef, clou, vis et tout autre petit objet métallique qui risquerait de mettre en contact ses bornes). Mettre en court-circuit les bornes peut provoquer des brûlures ou un incendie.

RECHARGE DES BATTERIES

REMARQUE : Les batteries lithium-ion sont expédiées partiellement chargées. Avant de les utiliser pour la première fois, rechargez-les complètement.

- Assurez-vous que le fusible ou le disjoncteur de la prise de courant a une spécification nominale d'au moins 10 ampères.
- Évitez d'utiliser une prise de courant avec des pôles oxydés ou endommagés.
- **Pendant la recharge, les batteries doivent être placées dans un endroit bien aéré** (pour les hubs destinés aux batteries qui libèrent des gaz dans l'atmosphère pendant une recharge normale).

Les illustrations suivantes de la Fig. B1 montrent comment charger les batteries avec les docks :

1. Poussez le collier du connecteur de hub sur le dock jusqu'à ce entendre un déclic, voir figure B1 (étape 1).

REMARQUE : Pour déconnecter le hub du dock, voir Fig. B2.

2. Connectez le dock au dock suivant de la même manière (étape 2).

3. Branchez le hub (étape 3). Le témoin de statut du hub et celui du dock s'allument en vert, indiquant que le hub et le dock fonctionnent correctement et peuvent charger les batteries.
 4. Alignez les nervures surélevées d'une batterie avec les fentes de montage de l'un des compartiments de batterie du dock. Faites coulisser la ou les batterie(s) vers le bas pour les installer dans le(s) compartiment(s) de batterie (étape 4). Le bouton d'éjection de la batterie se relève lorsque la batterie est solidement fixée.
 5. Le hub communique avec la batterie afin d'évaluer l'état de la batterie. Si la batterie répond aux conditions de charge, le hub commence à la charger et le témoin de statut du hub et le témoin de statut du compartiment de batterie (au-dessus de la batterie insérée) clignotent en vert.
 6. Installez d'autres batteries sur les docks.
 7. Si vous connectez plusieurs docks au hub, celui-ci alimentera les docks par ordre de proximité : le dock le plus proche du hub sera alimenté en premier.
- Si trois batteries sont connectées au dock en même temps, la batterie avec le niveau de tension le plus bas se charge en premier, et une fois que la batterie avec le niveau de tension le plus bas a le même niveau de tension que la batterie avec un niveau de tension moyen, ces deux batteries se chargent en même temps. Une fois que ces deux batteries ont le même niveau de tension que la batterie ayant le niveau de tension le plus élevé, les trois batteries se chargent en même temps. Reportez-vous à la figure ci-dessous. L'état vert clignotant du compartiment de batterie permet d'identifier quelle batterie est en cours de charge.
 - Lorsque les batteries sont complètement chargées, le témoin de statut du hub et les indicateurs de statut du compartiment de batterie s'allument en vert fixe. Les « jauges de carburant » des batteries s'éteignent. Il est recommandé de débrancher le hub de la source d'alimentation électrique avant de le laisser inutilisé pendant longtemps.

Séquence de charge des batteries dans le même dock







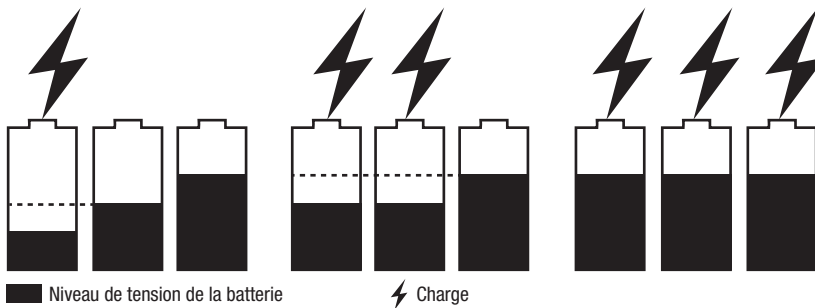









- Si deux batteries sont connectées au dock en même temps, la batterie avec le niveau de tension le plus bas se charge en premier, et une fois que la batterie avec le niveau de tension le plus bas a le même niveau de tension que l'autre, les deux batteries se chargent en même temps.

REMARQUE :

- La réduction significative de l'autonomie de la batterie après une recharge complète indique qu'elle est en fin de vie et qu'elle doit être remplacée.
- Le hub et le dock peuvent chauffer beaucoup pendant la charge. Cela fait partie du fonctionnement normal. Effectuez les recharges dans un endroit bien aéré.



TÉMOINS DU HUB, DU DOCK ET DE LA BATTERIE
FR

HUB		DOCK		BATTERIE
Statut du hub	Témoin de statut du hub	Témoin de statut du dock	Témoin(s) de statut du compartiment de batterie	Jauge de carburant sur la batterie
Veille (pas de batterie à charger)	 S'allume en vert	 S'allume en vert	Éteint	N/A
Recharge normale	 Clignote en vert	 S'allume en vert	 Vert clignotant au-dessus de la ou des batteries en cours de charge	1. Pour les batteries EGO sans suffixe « T » : Clignotement alternatif en VERT, ROUGE et ORANGE 2. Pour les batteries EGO sans suffixe « T » : La dernière LED clignote en VERT, les LED précédentes s'allument en VERT fixe. Sinon, la batterie s'allumera en VERT fixe lors de la dernière phase du processus de charge, et la batterie actualisera le témoin LED toutes les 1 à 2 minutes pour mettre à jour la jauge de carburant en temps réel. Pour la batterie EGO BA2240T, pas d'indicateur particulier.
Charge lente lorsque la température du hub est comprise entre 40 et 60°C.	 Clignote en orange	 S'allume en vert	 Vert clignotant au-dessus de la ou des batteries en cours de charge	
Recharge complète	 S'allume en vert	 S'allume en vert	 Vert fixe au-dessus de la ou des batteries complètement chargées	Éteint
Le hub est trop chaud ou trop froid	 Rouge fixe	Éteint	Éteint	Éteint
Erreur du hub	 Clignote en rouge	Éteint	Éteint	Éteint
Le hub fonctionne normalement. Recharger une batterie trop froide ou trop chaude.	 S'allume en vert	 S'allume en vert	 Rouge fixe au-dessus de la batterie en cours de charge	Éteint

RECHARGER UNE BATTERIE TROP FROIDE OU TROP CHAUDE

Si la batterie dans la station de recharge se trouve en dehors de la plage de température normale, le témoin de statut du compartiment de batterie correspondant s'allume en rouge fixe et le témoin d'alimentation de la batterie s'éteint. Lorsque la batterie refroidit ou atteint une plage de température normale, la batterie reprend automatiquement sa charge.

ERREUR DE BATTERIE OU DE DOCK

Si une erreur de batterie est détectée, le témoin de statut du compartiment de batterie correspondant clignote en rouge et le témoin d'alimentation de la batterie s'éteint.

1. Retirez et réinsérez la batterie dans le dock. Si le témoin de statut du compartiment de batterie clignote toujours en rouge, essayez de charger une autre batterie dont vous savez qu'elle est fonctionnelle.
2. Si la nouvelle batterie de recharge peut être chargée normalement, la batterie d'origine est défectueuse.
3. Si le témoin de statut du compartiment de batterie clignote toujours en rouge après une tentative de recharge d'une batterie fonctionnelle, réinitialisez le hub en le débranchant et en attendant que le témoin de statut du hub s'éteigne. Rebranchez ensuite la fiche sur l'alimentation.
4. Si le témoin de statut du compartiment de batterie clignote toujours en rouge après l'étape 3, le dock est peut-être défectueux.

MONTAGE DU DOCK (FIG. C)

Trous de fixation murale

1. Assurez-vous que les deux blocs en caoutchouc s'insèrent dans les fentes supérieures à l'arrière du dock.
2. Utilisez 5 vis et rondelles M5 d'au moins 63 mm de longueur (non fournies) pour fixer solidement le dock au mur. Veillez à bien sélectionner les fixations qui conviennent pour le type de mur.

Montage sur rail E-track (kit vendu séparément) (Fig. D)

D-1	Clip E-Track (2)
D-2	Rail E-track
D-3	Pare-chocs en caoutchouc (2)
D-4	Lot de boulons et rondelles (2)

Le kit de montage EGO E-track est nécessaire pour monter le dock sur un rail E-Track.

1. Débranchez le dock du hub et enlevez les batteries.
2. Retirez les 2 blocs en caoutchouc montrés sur la Fig. C.
3. Installez les clips E-track (inclus dans le kit) dans les zones en retrait (libérées par les blocs en caoutchouc), comme indiqué sur la Fig. D.
4. Fixez chaque clip E-track au dock à l'aide de jeux de boulons et de rondelles M5 à l'aide de l'outil de montage (inclus dans le kit).
5. Insérez deux pare-chocs en caoutchouc (inclus dans le kit) dans les fentes inférieures extérieures situées à l'arrière du dock.
6. Fixez le dock au rail E-track à l'aide des clips E-track de la manière indiquée et assurez-vous que le dock est bien fixé au rail.
7. Pour retirer le dock du rail E-track, appuyez sur les leviers de déverrouillage des clips E-track et retirez le dock.

REMARQUE : Le trou du clip E-track peut servir de dispositif antivol grâce à un cadenas (non inclus). La plage de diamètres de manille est de 5 à 7 mm.

BARRE ANTIVOL SUR LE DOCK (FIG. E)

Afin d'éviter tout retrait non autorisé des batteries, tirez la languette de la barre antivol et fixez-la avec un cadenas (non inclus). La plage de diamètres de manille est de 5 à 7 mm.

ENTRETIEN

⚠ AVERTISSEMENT : Afin d'éviter le risque de blessures graves, débranchez toujours le hub et retirez la ou les batteries du dock avant toute manipulation de nettoyage ou d'entretien.

⚠ AVERTISSEMENT : L'outil ne doit être réparé qu'avec des pièces de rechange identiques. L'utilisation de toute autre pièce peut créer un danger ou détériorer le produit. Pour garantir la sécurité et la fiabilité, toutes les réparations doivent être effectuées par un réparateur qualifié dans un centre de réparation EGO.

⚠ AVERTISSEMENT : Il est recommandé de ne pas utiliser d'air sec comprimé pour nettoyer le dock. Si le nettoyage à l'air comprimé est la seule méthode utilisée, portez toujours un masque de sécurité ou des lunettes de sécurité avec boucliers latéraux pendant le nettoyage du dock à l'air comprimé. L'utilisateur doit également porter un masque antipoussière si l'utilisation génère des poussières.



ENTRETIEN GÉNÉRAL

N'utilisez pas de solvant pour nettoyer les pièces en plastique. La plupart des plastiques peuvent être détériorés par de nombreux types de solvants vendus dans le commerce. Utilisez un chiffon propre pour enlever les saletés, les poussières, l'huile, la graisse, etc.

FR

⚠ AVERTISSEMENT : Veillez à ce que les pièces en plastique n'entrent jamais en contact avec du liquide de frein, de l'essence, des produits à base de pétrole, du dégrissant, etc. Les produits chimiques peuvent endommager, fragiliser ou détruire les pièces en plastique, ce qui peut provoquer des blessures corporelles graves.

GUIDE DE DÉPANNAGE

Reportez-vous au mode d'emploi du hub EGO du PGX1600E-H.

GARANTIE

POLITIQUE DE GARANTIE EGO

Rendez-vous sur le site web egopowerplus.eu pour consulter l'intégralité des conditions de la politique de garantie EGO.

SÍMBOLOS DE SEGURIDAD

	Este producto está en conformidad con las directivas de la CE aplicables.
	Este producto está en conformidad con la legislación aplicable del Reino Unido.

ESPECIFICACIONES

Tensión de entrada/salida de la estación de acoplamiento	56 V $\overline{\text{---}}$
Hub compatible	PGX1600E-H
Tiempo de carga	Aproximadamente 45 min. para 3 x BA2800T (5,0 Ah) 100 min. para 3 x BA6720T (12,0 Ah)
Temperatura de carga recomendada	De 5 a 40 °C
Temperatura de almacenamiento recomendada	De -20 a 70 °C
Peso de la estación de acoplamiento	4,2 kg

ACCESORIOS RECOMENDADOS

⚠ ¡ADVERTENCIA! Utilice solo piezas idénticas a las originales de la lista siguiente. La utilización de recambios que no cumplan las especificaciones de los equipos originales podría provocar un funcionamiento incorrecto y reducir la seguridad de la herramienta.

NOMBRE DE LA PIEZA	N.º DE MODELO
Kit de montaje de PGX™ E-Track	AEK1000
PGX™ cable de carga de 150 cm	ACE1500
PGX™ cable de carga de 70 cm	ACE0700

DESCRIPCIÓN

FAMILIARÍCESE CON LA ESTACIÓN DE

ACOPLAMIENTO (Fig. A)

- Indicador del estado de la estación de acoplamiento
- Conector
- Cable de carga
- Indicador del estado del compartimento de la batería (3)
- Barra antirrobo
- Orificio para montaje en la pared (5)
- Empuñadura auxiliar
- Taco de goma (2)
- Asa principal (2)

ES

FUNCIONAMIENTO

⚠ ADVERTENCIA: Esta ESTACIÓN DE ACOPLAMIENTO DE 3 PUERTOS PGX™ está diseñada para funcionar únicamente con EGO PGX™ 1600W HUB PGX1600E-H para cargar baterías EGO. Consulte las baterías especificadas en el manual del usuario incluido con el hub. Lea y comprenda todas sus advertencias e instrucciones de seguridad. Su incumplimiento puede provocar descargas eléctricas, incendios y/o lesiones graves.

⚠ ADVERTENCIA: No ponga la estación de acoplamiento a condiciones de humedad y no la moje. La entrada de agua en la estación de acoplamiento aumentará el riesgo de descarga eléctrica.

⚠ ADVERTENCIA: Cuando no se esté utilizando la estación de acoplamiento, manténgala apartada de objetos metálicos como clips para papeles, monedas, llaves, clavos, tornillos, o cualquier otro objeto metálico pequeño que pudiera provocar un cortocircuito en sus terminales de corriente. Un cortocircuito entre los terminales puede provocar quemaduras o un incendio.

CARGAR BATERÍAS

NOTA: Las baterías de iones de litio se envían parcialmente cargadas. Cargue totalmente las baterías antes de usarlas por primera vez.

- Asegúrese de que el fusible o disyuntor de la toma de corriente tiene una capacidad mínima de 10 amperios.
- Evite utilizar una toma de corriente con terminales oxidados o dañados.
- Durante la carga, las baterías deben colocarse en una zona bien ventilada** (en el caso de los hubs para baterías que liberan gases a la atmósfera durante la carga normal).

Las siguientes ilustraciones de la fig. B1 muestran

cómo cargar las baterías a través de las estaciones de acoplamiento:

1. Empuje el collar del conector del hub en la estación de acoplamiento hasta que oiga un clic, como se muestra en la fig. B1 (paso 1).

ES

NOTA: Desconecte el hub de la estación de acoplamiento como se muestra en la fig. B2.

2. Conecte la estación de acoplamiento a la siguiente de la misma forma (paso 2).
3. Enchufe el hub a la fuente de alimentación (paso 3). El indicador de estado del hub y el indicador de estado de la estación de acoplamiento se iluminarán en verde, lo que indica que el hub y la estación de acoplamiento funcionan correctamente y pueden cargar las baterías.
4. Alinee los nervios elevados de una batería con las ranuras de montaje de uno de los compartimentos de batería de la estación de acoplamiento. Deslice la(s) batería(s) hacia abajo en el compartimento de la batería (paso 4). El botón de liberación de la batería saltará cuando la batería haya encajado correctamente en su sitio.
5. El hub se comunicará con la batería para evaluar su estado. Cuando la batería cumpla las condiciones de carga, el hub comenzará a cargarla y el indicador de estado del hub y el indicador de estado del compartimento de la batería (encima de la batería insertada) parpadearán en verde.
6. Inserte más baterías en las estaciones de acoplamiento.
7. Cuando se conectan más estaciones de acoplamiento al hub, éste suministra energía a las estaciones de acoplamiento por orden de proximidad: la estación de acoplamiento más cercana al hub recibe energía en primer lugar.

- Si se conectan dos baterías al mismo tiempo a la estación de acoplamiento, la batería con el nivel de tensión más bajo se carga primero; una vez que la batería con el nivel de tensión más bajo tiene el mismo nivel de tensión que la otra, las dos baterías se cargan al mismo tiempo.
- Si se conectan tres baterías al mismo tiempo a la estación de acoplamiento, la batería con el nivel de tensión más bajo se carga primero; una vez que la batería con el nivel de tensión más bajo tiene el mismo nivel de tensión que la batería con el nivel de tensión medio, estas dos baterías se cargan al mismo tiempo. Una vez que estas dos baterías tienen el mismo nivel de tensión que la batería con el nivel de tensión más alto, las tres baterías se cargan al mismo tiempo. Consulte la figura siguiente. El estado verde intermitente del compartimento de la batería ayuda a identificar qué batería se está cargando actualmente.
- Cuando las baterías estén completamente cargadas, el indicador de estado del hub y los indicadores de estado del compartimento de las baterías se iluminarán en verde fijo. Los «indicadores de energía» de las baterías se apagarán. Se recomienda desconectar el hub de la red eléctrica si no se va a utilizar durante mucho tiempo.







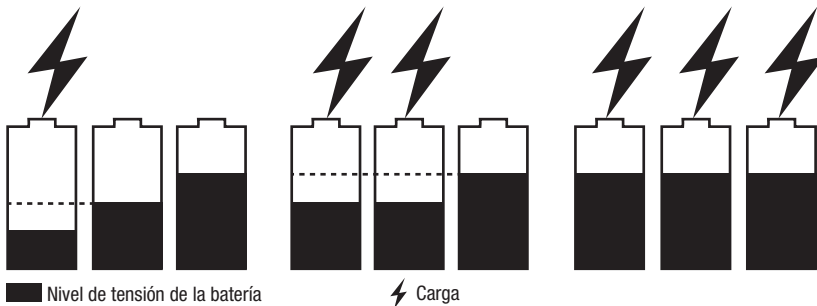









NOTA:

- Si tras haber recargado totalmente la batería se observa una disminución importante de su autonomía habitual, será indicativo de que la batería ha alcanzado el final de su vida útil y será necesario sustituirla por otra nueva.
- El hub y la estación de acoplamiento pueden calentarse durante la carga. Esto forma parte del funcionamiento normal. Lleve a cabo la recarga en una zona bien ventilada.

Secuencia de carga de las baterías en la misma estación de acoplamiento



INDICADORES DEL HUB, LA ESTACIÓN DE ACOPLAMIENTO Y LA BATERÍA
ES

HUB		ESTACIÓN DE ACOPLAMIENTO		BATERÍA
Estado del hub	Indicador de estado del hub	Indicador de estado de la estación de acoplamiento	Indicador(es) de estado del compartimento de la batería	Indicador de energía en la batería
En espera (sin batería que cargar)	 Verde fijo	 Verde fijo	Apagado	Ninguna
Carga normal	 Parpadeando en verde	 Verde fijo	 Verde intermitente sobre la(s) batería(s) que se está(n) cargando	1. Para baterías EGO sin sufijo «T»: Parpadeando alternativamente en VERDE, ROJO y NARANJA 2. Para baterías EGO con sufijo «T»: El último LED parpadea en VERDE, los LED anteriores se encienden en VERDE fijo. O la batería se encenderá en VERDE fijo en la última fase del proceso de carga, y la batería actualizará el indicador LED cada 1-2 minutos para actualizar el indicador de energía en tiempo real. Para la batería EGO BA2240T, sin indicador especial.
Carga lenta cuando la temperatura del hub es de 40 a 60 °C.	 Parpadeando en naranja	 Verde fijo	 Verde intermitente sobre la(s) batería(s) que se está(n) cargando	
Totalmente cargada	 Verde fijo	 Verde fijo	 Verde fijo sobre la(s) batería(s) completamente cargada(s)	Apagado
El hub está demasiado caliente o demasiado frío	 Rojo fijo	Apagado	Apagado	Apagado
Error del hub	 Parpadeando en rojo	Apagado	Apagado	Apagado
El hub funciona con normalidad. Cargando una batería caliente o fría.	 Verde fijo	 Verde fijo	 Rojo fijo sobre la batería que se está cargando.	Apagado

RECARGA DE UNA BATERÍA DEMASIADO FRÍA O CALIENTE

Si la batería en la estación de acoplamiento de carga está fuera del rango de temperatura normal, el indicador de estado del compartimento de la batería correspondiente se encenderá en rojo fijo y el indicador de potencia de la batería se apagará. Cuando la batería se enfría o se calienta a una temperatura normal, se reanudará la carga automáticamente.

ERROR EN LA BATERÍA O EN LA ESTACIÓN DE ACOPLAMIENTO

Si se detecta un error en la batería, el indicador de estado de la de batería correspondiente parpadeará en rojo y el indicador de potencia de la batería se apagará.

1. Quite la batería de la estación de acoplamiento y vuelva a insertarla. Si el indicador de potencia de la batería sigue parpadearando en rojo, pruebe a cargar otra batería que sepa que funciona.
2. Si la nueva batería de repuesto puede cargarse con normalidad, la batería original está defectuosa.
3. Si el indicador de estado del compartimento de la batería sigue parpadearando en rojo después de intentar cargar una batería que funciona, reinicie el hub desenchufándolo de la fuente de alimentación y espere hasta que el indicador de estado del hub se apague. A continuación, vuelva a conectar el enchufe a la fuente de alimentación.
4. Si el indicador de estado del compartimento de la batería sigue parpadearando en rojo después del paso 3, es posible que la estación de acoplamiento esté averiada.

MONTAJE DE LA ESTACIÓN DE ACOPLAMIENTO (FIG. C)

Orificios para montaje en la pared

1. Asegúrese de que los dos tacos de goma encajan en las ranuras superiores de la parte posterior de la estación de acoplamiento.
2. Utilice cinco tornillos M5 de al menos 63 mm de longitud y arandelas (no incluidos) para fijar la estación de acoplamiento a la pared. Asegúrese de seleccionar las fijaciones adecuadas para el tipo de pared.

Montaje en un raíl E-Track (el kit se vende por separado) (fig. D)

D-1	Clip E-track (2)
D-2	Raíl E-track
D-3	Parachoques de goma (2)
D-4	Juego de tornillos y arandelas (2)

El kit de montaje EGO E-track es necesario para montar la estación de acoplamiento en un raíl E-Track.

1. Desconecte la base del hub y quite las baterías.
2. Quite los 2 tacos de goma que se muestran en la fig. C.
3. Instale los clips E-track (incluidos en el kit) en las zonas rebajadas (desocupadas por los tacos de goma) como se muestra en la Fig. D.
4. Fije cada clip E-track a la estación de acoplamiento utilizando pernos M5 y arandelas mediante la herramienta de montaje (incluida en el kit).
5. Inserte dos parachoques de goma (incluidos en el kit) en las ranuras inferiores exteriores de la parte posterior de la base.
6. Encaje la estación de acoplamiento en el raíl E-track utilizando los clips E-track tal y como se muestra en la imagen, y asegúrese de que la estación de acoplamiento está bien sujeta al raíl.
7. Para retirar la estación de acoplamiento del raíl E-Track, presione las palancas de liberación de los clips E-Track y tire de la estación de acoplamiento.

NOTA: El orificio del clip E-track puede funcionar como dispositivo antirrobo utilizando un candado (no incluido). El diámetro de la argolla es de 5 a 7 mm.

BARRA ANTIRROBO EN LA ESTACIÓN DE ACOPLAMIENTO (FIG. E)

Para evitar la extracción no autorizada de las baterías, tire de la lengüeta de la barra antirrobo y fíjela con un candado (no incluido). El diámetro de la argolla es de 5 a 7 mm.

MANTENIMIENTO

⚠ ¡ADVERTENCIA! Para evitar lesiones personales graves, desconecte siempre el hub de la toma de corriente y saque la(s) batería(s) de la estación de acoplamiento antes de limpiar o realizar cualquier tarea de mantenimiento.

⚠ ADVERTENCIA: Cuando repare el aparato, utilice solo piezas idénticas a las originales. La utilización de otras piezas podría suponer un peligro o causar daños en el producto. Para garantizar la seguridad y fiabilidad de la herramienta, las reparaciones debe realizarlas únicamente un técnico cualificado en un centro de servicio técnico de EGO.

⚠ ADVERTENCIA: No se recomienda utilizar aire comprimido seco como método para limpiar la estación de acoplamiento. Si el único método de limpieza disponible es utilizando aire comprimido, utilice siempre gafas de seguridad o gafas con protectores laterales cuando limpie la estación de acoplamiento. Asimismo, utilice mascarilla antipolvo si la operación efectuada genera polvo.

MANTENIMIENTO GENERAL

Evite utilizar disolventes para limpiar las piezas de plástico. La mayoría de los plásticos podrían dañarse si se limpian con algunos de los tipos de disolventes disponibles en el mercado. Utilice un paño limpio para eliminar la suciedad, polvo, aceite, grasa, etc.

⚠ ¡ADVERTENCIA! No deje nunca que las piezas de plástico entren en contacto con líquido de frenos, gasolina, productos derivados del petróleo, aceites penetrantes, etc. Las sustancias químicas podrían dañar, debilitar o destruir el plástico, con el consiguiente riesgo de provocar lesiones graves.

SOLUCIÓN DE PROBLEMAS

Consulte el manual del usuario del hub EGO PGX1600E-H.

GARANTÍA

POLÍTICA DE GARANTÍA DE EGO

Visite la página web egopowerplus.eu para conocer los términos y condiciones completos de la política de garantía de EGO.

ES

SÍMBOLOS DE SEGURANÇA

	Este produto encontra-se em conformidade com as diretivas CE aplicáveis.
	Este produto encontra-se em conformidade com a legislação no Reino Unido.

PT

CARACTERÍSTICAS TÉCNICAS

Voltagem de entrada/saída do acoplador	56V ---
Hub compatível	PGX1600E-H
Tempo de carregamento	Cerca de 45 min para 3 x BA2800T (5.0Ah) 100 min para 3 x BA6720T (12.0Ah)
Temperatura de carregamento recomendada	5 – 40 °C
Temperatura de armazenamento recomendada	-20 – 70 °C
Peso do acoplador	4,2 kg

ACESSÓRIOS RECOMENDADOS

AVISO: Use apenas peças sobresselentes idênticas listadas abaixo. A utilização de peças que não vão ao encontro das especificações do equipamento original pode dar origem a um desempenho inadequado e comprometer a segurança.

NOME DA PEÇA	NÚMERO DO MODELO
Kit de montagem PGX™ E-Track	AEK1000
Cabo de carregamento de 150 cm PGX™	ACE1500
Cabo de carregamento de 70 cm PGX™	ACE0700

DESCRIÇÃO

CONHEÇA O SEU ACOPLADOR (Imagem A)

1. Indicador do estado do acoplador
2. Conector
3. Cabo de carregamento
4. Indicador do estado do compartimento da bateria (3)
5. Barra anti-roubo
6. Orifício de montagem na parede (5)
7. Pega auxiliar
8. Bloco de borracha (2)
9. Pega principal (2)

FUNCIONAMENTO

AVISO: Este ESTAÇÃO DE ACOPLAMENTO DE 3 PORTAS PGX™ foi criado para funcionar apenas com o HUB EGO PGX™ de 1600W PGX1600E-H para carregar baterias EGO. Relativamente às baterias especificadas, consulte o manual do utilizador incluído com o hub. Leia e compreenda todos os avisos de segurança e instruções. Não seguir todos os avisos e instruções pode dar origem a choque elétrico, incêndio e/ou ferimentos graves.

AVISO: Não exponha o acoplador à humidade. A entrada de água no acoplador aumenta o risco de choque elétrico.

AVISO: Quando não usar o acoplador, mantenha-o afastado de outros objetos de metal, como cliques de papel, moedas, chaves, pregos, parafusos ou outros pequenos objetos de metal que possam fazer a ligação entre os dois terminais. Colocar os terminais em curto-circuito pode dar origem a queimaduras ou fogo.

CARREGAR AS BATERIAS

NOTA: As baterias de íão de lítio são enviadas parcialmente carregadas. Antes de as usar pela primeira vez, carregue as baterias por completo.

- Certifique-se de que o fusível da tomada ou o disjuntor tem uma classificação de, pelo menos, 10 amperes.
- Evite usar uma tomada com peças oxidadas ou danificadas.
- Durante o carregamento, as baterias têm de ser colocadas num local bem ventilado (para hubs para baterias que libertem gases para a atmosfera durante o carregamento normal).

A Imagem B1 mostra como carregar as baterias através dos acopladores:

1. Pressione a manga do conector do hub para o acoplador, até ouvir um clique, conforme apresentado na Imagem B1 (passo 1).

NOTA: Desligue o hub do acoplador conforme apresentado na Imagem B2.

2. Ligue o acoplador ao acoplador seguinte do mesmo modo (passo 2).
3. Ligue o hub à alimentação (passo 3). O indicador do estado do hub e o indicador do estado do acoplador acendem a verde, indicando que o hub e o acoplador estão a funcionar corretamente e podem carregar as baterias.
4. Alinhe as nervuras salientes da bateria com as ranhuras de fixação num dos compartimentos da bateria do acoplador. Faça deslizar a bateria para baixo para o compartimento da bateria (passo 4). O botão de libertação da bateria sobe, indicando que a bateria está bem fixada.
5. O hub comunica com a bateria para avaliar o estado da bateria. Quando a bateria cumprir as condições de carregamento, o hub começa a carregar a bateria e o indicador do estado do hub e indicador do estado do compartimento da bateria (por cima da bateria inserida) piscam a verde.
6. Insira mais baterias nos acopladores.
7. Quando ligar mais acopladores no hub, o hub alimenta os acopladores por ordem de proximidade: o acoplador mais próximo do hub é alimentado primeiro.

Sequência de carregamento das baterias no mesmo acoplador

- Se duas baterias estiverem ligadas ao acoplador em simultâneo, a bateria com o menor nível de voltagem é carregada primeiro. Quando a bateria com o menor nível de voltagem tiver a mesma voltagem que a outra, as duas baterias são carregadas em simultâneo.
- Se três baterias estiverem ligadas ao acoplador em simultâneo, a bateria com o menor nível de voltagem

é carregada primeiro. Quando a bateria com o menor nível de voltagem tiver a mesma voltagem que a bateria com o nível médio de voltagem, estas duas baterias são carregadas em simultâneo. Quando as duas baterias tiverem o mesmo nível de voltagem que a bateria com o maior nível de voltagem, todas as três baterias são carregadas em simultâneo. Consulte a imagem apresentada abaixo. O estado do compartimento da bateria a piscar a verde ajuda a identificar qual a bateria que está atualmente a ser carregada.







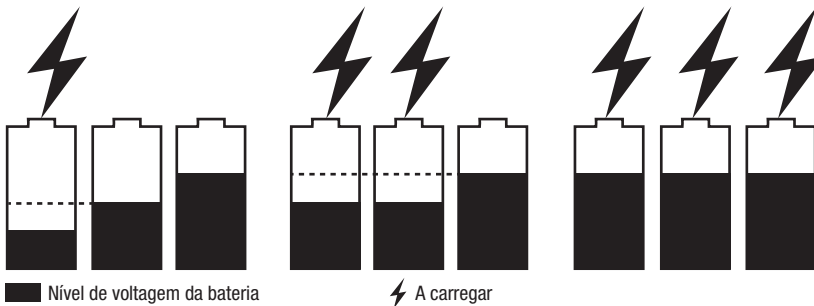









- Quando as baterias estiverem completamente carregadas, o indicador do estado do hub e os indicadores do estado do compartimento da bateria acendem a verde. Os “manómetros do combustível” nas baterias desligam-se. Recomendamos que desligue o hub da alimentação, caso não o use durante um longo período de tempo.

NOTA:

- Um tempo de funcionamento significativamente reduzido após uma carga completa da bateria indica que a bateria está próxima do fim da sua vida útil e que tem de ser substituída.
- O hub e o acoplador podem ficar quentes durante o carregamento. Isto faz parte do funcionamento normal. Carregue numa área bem ventilada.



INDICADORES DO HUB, ACOPLADOR E BATERIA
PT

HUB		ACOPLADOR		BATERIA
Estado do hub	Indicador do estado do hub	Indicador do estado do acoplador	Indicadores do estado do compartimento da bateria	Manómetro do combustível na bateria
Inativo (sem bateria para carregar)	 Verde contínuo	 Verde contínuo	 Desligado	N/A
Carregamento normal	 Verde a piscar	 Verde contínuo	 Verde a piscar por cima das baterias a serem carregadas	1. Para baterias EGO sem o sufixo "T": Pisca alternadamente a VERDE, VERMELHO e COR-DE-LARANJA 2. Para baterias EGO com o sufixo "T": O último LED pisca a VERDE, os LEDs anteriores permanecem ligados a VERDE. Ou a bateria permanece ligada a VERDE na última fase do processo de carregamento, e a bateria atualiza o indicador LED a cada 1 a 2 minutos, para atualizar o manómetro do combustível em tempo real. Para a bateria EGO BA2240T, não há um indicador especial.
Carregamento lento quando a temperatura do hub se encontra entre 40 – 60 °C.	 Cor-de-laranja a piscar	 Verde contínuo	 Verde a piscar por cima das baterias a serem carregadas	
Completamente carregado	 Verde contínuo	 Verde contínuo	 Verde contínuo por cima das baterias completamente carregadas	Desligado
O hub está muito quente ou muito frio	 Vermelho contínuo	Desligado	Desligado	Desligado
Erro do hub	 Vermelho a piscar	Desligado	Desligado	Desligado
O hub funciona normalmente. Carregar uma bateria quente ou fria.	 Verde contínuo	 Verde contínuo	 Vermelho contínuo por cima da bateria a ser carregada.	Desligado

CARREGAR UMA BATERIA FRIA OU QUENTE

Se a bateria no acoplador de carregamento estiver fora do raio da temperatura normal, o respetivo indicador do estado do compartimento da bateria acende a vermelho, e o indicador da energia na bateria desliga-se. Quando a bateria arrefecer ou aquecer até à temperatura normal, a bateria continua automaticamente o carregamento.

ERRO DA BATERIA OU DO ACOPLADOR

Se for detetado um erro na bateria, o respetivo indicador do estado do compartimento da bateria pisca a vermelho, e o indicador da energia na bateria desliga-se.

1. Retire e volte a inserir a bateria no acoplador. Se o indicador do estado do compartimento da bateria continuar a piscar a vermelho, tente carregar uma bateria diferente que saiba que está a funcionar.
2. Se a nova bateria puder ser carregada normalmente, a bateria original está danificada.
3. Se o indicador do estado do compartimento da bateria continuar a piscar a vermelho após tentar carregar uma bateria que saiba que está a funcionar, reinicie o hub, desligando-o da alimentação e esperando que o indicador do estado do hub se desligue. Depois, volte a ligar a ficha à tomada.
4. Se o indicador do estado do compartimento da bateria continuar a piscar a vermelho após o passo 3, o acoplador pode estar danificado.

MONTAR O ACOPLADOR (IMAGEM C)

Orifícios de montagem na parede

1. Certifique-se de que os dois blocos de borracha encaixam nas ranhuras superiores da parte traseira do acoplador.
2. Use cinco parafusos M5 com, pelo menos, 63 mm de comprimento, e anilhas (não incluídas) para fixar bem o acoplador à parede. Certifique-se de que usa os fixadores adequados para o tipo de parede.

Fixar na calha E-track (kit vendido separadamente) (Imagem D)

D-1	Clipe E-track (2)
D-2	Calha E-track
D-3	Amortecedor de borracha (2)
D-4	Conjunto de parafuso e anilha (2)

O kit de montagem E-Track da EGO é necessário para montar o acoplador numa calha E-Track.

1. Desligue o acoplador do hub e retire as baterias.
2. Retire os dois blocos de borracha apresentados na Imagem C.
3. Instale os cliques E-track (incluídos no kit) nas cavidades (desocupadas pelos blocos de borracha), conforme apresentado na Imagem D.
4. Fixe cada clipe E-track no acoplador usando o conjunto de parafusos M5 e anilhas com a ferramenta de montagem (incluída no kit).
5. Insira dois amortecedores de borracha (incluídos no kit) nas ranhuras inferiores exteriores na parte traseira do acoplador.
6. Encaixe o acoplador na calha E-track usando os cliques E-track, conforme apresentado, e certifique-se de que o acoplador é fixado na calha.
7. Para retirar o acoplador da calha E-track, pressione as alavancas de libertação nos cliques E-track e retire o acoplador.

NOTA: O orifício no clipe E-track pode funcionar como dispositivo anti-roubo, usando um cadeado (não incluído). O alcance do diâmetro do cadeado é de 5 a 7 mm.

BARRA ANTI-ROUBO NO ACOPLADOR (IMAGEM E)

Para evitar uma remoção não autorizada das baterias, puxe a aba da barra anti-roubo para fora e fixe com um cadeado (não incluído). O alcance do diâmetro do cadeado é de 5 a 7 mm.

MANUTENÇÃO

⚠ AVISO: Para evitar ferimentos sérios, desligue sempre o hub da alimentação e retire as baterias do acoplador quando limpar ou efetuar qualquer manutenção.

⚠ AVISO: Quando fizer a manutenção, utilize peças de substituição idênticas. A utilização de outras peças pode dar origem a perigos ou danos no produto. Para garantir a segurança e bom funcionamento, todas as reparações deverão ser efetuadas por um técnico num centro de reparação da EGO.

⚠ AVISO: Não recomendamos a utilização de ar comprimido seco como método de limpeza para o acoplador. Se a limpeza com ar comprimido for o único método que pode utilizar, use sempre óculos de segurança com proteções laterais quando usar ar comprimido para limpar o acoplador. Se a operação fizer muito pó, use também uma máscara para o pó.



MANUTENÇÃO GERAL

Evite usar solventes quando limpar peças de plástico. Grande parte dos plásticos é suscetível a danos devido a vários tipos de solventes comerciais. Utilize panos limpos para retirar a sujidade, pó, óleo, gordura, etc.

⚠️ AVISO: Nunca permita que o líquido dos travões, gasolina, produtos à base de petróleo, óleos penetrantes, etc., entrem em contacto com as peças de plástico. Os químicos podem danificar, enfraquecer ou destruir o plástico o que pode dar origem a ferimentos sérios.

PT

RESOLUÇÃO DE PROBLEMAS

Consulte o manual do utilizador do hub EGO PGX1600E-H.

GARANTIA

POLÍTICA DE GARANTIA EGO

Visite o website egopowerplus.eu para os termos e condições completos da política de garantia da EGO.

SIMBOLI DI SICUREZZA

	Questo apparecchio è conforme alle direttive europee applicabili.
	Questo apparecchio è conforme alle direttive britanniche applicabili.

SPECIFICHE TECNICHE

Ingresso dock / Tensione in uscita	56 V
Hub compatibile	PGX1600E-H
Tempo di ricarica	Circa 45 minuti per 3 x BA2800T (5,0 Ah) 100 minuti per 3 x BA6720T (12,0 Ah)
Temperatura di ricarica raccomandata	Da 5°C a 40°C
Temperatura di conservazione raccomandata	Da -20°C a 70°C
Peso del dock	4,2 kg

ACCESSORI RACCOMANDATI

AVVERTENZA! Utilizzare esclusivamente parti di ricambio identiche a quelle elencate di seguito. L'uso di parti che non soddisfano le specifiche delle parti originali possono compromettere le prestazioni e la sicurezza della prodotto.

NOME PARTE	NUMERO MODELLO
Kit di montaggio E-Track PGX™	AEK1000
Cavo di ricarica 150 cm PGX™	ACE1500
Cavi di ricarica 70 cm PGX™	ACE0700

DESCRIZIONE

COMPONENTI DEL DOCK (Fig. A)

1. Indicatore dello stato del dock
2. Connettore
3. Cavo di ricarica

4. Indicatore dello stato del vano batteria (3)
5. Barra antifurto
6. Foro di fissaggio alla parete (5)
7. Impugnatura ausiliaria
8. Blocco in gomma (2)
9. Impugnatura principale (2)

UTILIZZO

AVVERTENZA! Questo DOCK 3 PORTE PGX™ deve essere usato esclusivamente con l'HUB 1600 W PGX™ PGX1600E-H EGO per ricaricare gruppi batteria EGO. Per informazioni specifiche sulle batterie, consultare il manuale di istruzioni incluso insieme all'hub. Leggere e comprendere tutte le avvertenze di sicurezza e le istruzioni. Il mancato rispetto delle avvertenze e delle istruzioni comporta il rischio di scossa elettrica, incendio e/o lesioni gravi.

AVVERTENZA! Non esporre il prodotto a pioggia o umidità. L'infiltrazione di acqua all'interno del dock aumenta il rischio di scossa elettrica.

AVVERTENZA! Quando il dock non è in uso, tenerlo lontano da piccoli oggetti metallici, ad esempio graffette, monete, chiavi, chiodi, viti ecc. poiché potrebbero creare un collegamento tra i terminali. Il cortocircuito dei terminali comporta il rischio di incendio o ustioni.

RICARICA DEI GRUPPI BATTERIA

NOTA: i gruppi batteria agli ioni di litio sono consegnati parzialmente carichi. Prima di usarli per la prima volta, ricaricarli completamente.

- Assicurarsi che il fusibile della presa di corrente o l'interruttore differenziale siano da almeno 10 amp.
- Non usare una presa di corrente con terminali ossidati o danneggiati.
- **Durante la ricarica, i gruppi batteria devono essere posizionati in un'area ben ventilata** (per hub per gruppi batteria che rilasciano gas nell'atmosfera durante la normale ricarica).

La modalità di ricarica dei gruppi batteria tramite dock è illustrata in Fig. B1:

1. Collegare il connettore dell'hub al dock fino a udire un "clic", come illustrato in Fig. B1 (passaggio 1).

NOTE: la modalità di scollegamento dell'hub dal dock è illustrata in Fig. B2.

2. Collegare il primo dock al secondo dock allo stesso modo (passaggio 2).
3. Collegare l'hub alla presa di corrente (passaggio 3). L'indicatore dello stato dell'hub e l'indicatore dello

IT

stato del dock si accenderanno di verde, a indicare che l'hub e il dock funzionano correttamente e possono ricaricare i gruppi batteria.

4. Allineare le sporgenze sul gruppo batteria con le scanalature all'interno di uno dei vani batteria del dock. Inserire il gruppo batteria nel vano batteria (passaggio 4). Il pulsante di rilascio della batteria fuoriuscirà, a indicare che il gruppo batteria è fissato saldamente.
5. L'hub comunicherà con il gruppo batteria per valutarne le condizioni. Se il gruppo batteria soddisfa le condizioni di ricarica, l'hub inizierà a ricaricarlo; l'indicatore dello stato dell'hub e l'indicatore dello stato del vano batteria (sopra il gruppo batteria inserito) lampeggeranno di verde.
6. Inserire ulteriori gruppi batteria nel dock.
7. Se all'hub sono collegati più dock, l'hub li alimenterà in ordine di prossimità: il dock più vicino all'hub verrà alimentato per primo.

Sequenza di ricarica dei gruppi batteria nello stesso dock

- Se nel dock sono inseriti due gruppi batteria, il gruppo batteria con il più basso livello di tensione verrà ricaricato per primo; quando questo raggiunge lo stesso livello di tensione dell'altro gruppo batteria, entrambi verranno ricaricati simultaneamente.
- Se nel dock sono inseriti tre gruppi batteria, il gruppo batteria con il più basso livello di tensione verrà ricaricato per primo; quando questo raggiunge lo stesso livello di tensione del gruppo batteria con livello

di tensione intermedio, entrambi verranno ricaricati simultaneamente. Quando questi due gruppi batteria raggiungono lo stesso livello di tensione del gruppo batteria con il più alto livello di tensione, tutti e tre i gruppi batteria verranno ricaricati simultaneamente. Fare riferimento alla figura illustrata di seguito. L'indicatore dello stato del vano batteria lampeggiante di verde segnala quale batteria è attualmente sotto carica.







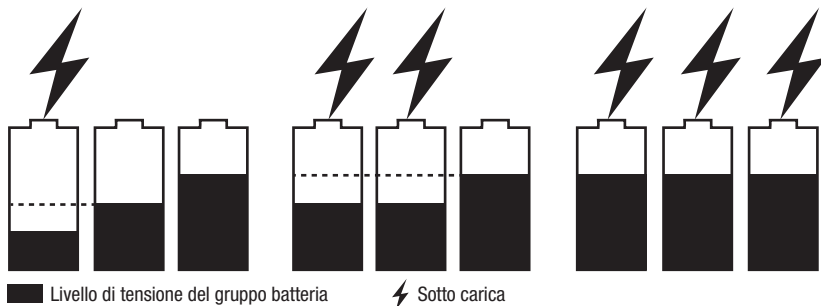









- Quando i gruppi batteria sono completamente carichi, l'indicatore dello stato dell'hub e gli indicatori dello stato del vano batteria rimarranno accesi di verde. Gli indicatori di carica sui gruppi batteria si spegneranno. Si raccomanda di scollegare l'hub dalla presa di corrente in previsione di un lungo periodo di inutilizzo.

NOTE

- Una riduzione significativa dell'autonomia del gruppo batteria dopo averlo caricato completamente indica che ha quasi raggiunto il termine della sua vita utile e deve essere sostituito.
- L'hub e il dock possono diventare caldi durante la ricarica; è un fenomeno normale. Effettuare la ricarica in un'area ben ventilata.



INDICATORI SULL'HUB, SUL DOCK E SUL GRUPPO BATTERIA

HUB		DOCK		GRUPPO BATTERIA
Stato dell'hub	Indicatore dello stato dell'hub	Indicatore dello stato del dock	Indicatore/i dello stato del vano batteria	Indicatore sul gruppo batteria
Standby (nessuna batteria da ricaricare)	 Verde fisso	 Verde fisso	Spento	N/A
Ricarica normale	 Verde lampeggiante	 Verde fisso	 Verde lampeggiante sopra i gruppi batteria installati	1. Per i gruppi batteria EGO senza suffisso "T": VERDE, ROSSO e ARANCIONE lampeggianti alternativamente 2. Per i gruppi batteria EGO con suffisso "T": Ultimo indicatore VERDE lampeggiante, indicatore precedente VERDE fisso. Oppure, VERDE fisso durante l'ultima fase del processo di ricarica; l'indicatore si aggiornerà ogni 1-2 minuti per segnalare il livello di carica in tempo reale. Per il gruppo batteria EGO BA2240T , nessun indicatore speciale.
Ricarica rallentata quando la temperatura dell'hub è compresa tra 40°C e 60°C	 Arancione lampeggiante	 Verde fisso	 Verde lampeggiante sopra i gruppi batteria installati	
Completamente carico	 Verde fisso	 Verde fisso	 Verde fisso sopra i gruppi batteria inseriti	Spento
L'hub è troppo caldo o troppo freddo	 Rosso fisso	Spento	Spento	Spento
Errore dell'hub	 Rosso lampeggiante	Spento	Spento	Spento
L'hub funziona normalmente Ricarica di un gruppo batteria troppo caldo/freddo	 Verde fisso	 Verde fisso	 Rosso fisso sopra i gruppi batteria installati	Spento

IT

RICARICA DI UN GRUPPO BATTERIA TROPPO CALDO/FREDDO

Se la temperatura del gruppo batteria inserito nel dock di ricarica è anomala, l'indicatore dello stato del vano batteria corrispondente si accenderà di rosso e l'indicatore di carica sul gruppo batteria si spegnerà. Quando la temperatura del gruppo batteria ritorna a un livello normale, la ricarica riprenderà automaticamente.

IT

ERRORE DEL GRUPPO BATTERIA O DEL DOCK

Se viene rilevato un errore nel gruppo batteria, l'indicatore dello stato del vano batteria corrispondente lampeggerà di rosso e l'indicatore di carica sul gruppo batteria si spegnerà.

1. Rimuovere il gruppo batteria dal dock e reinserirlo. Se l'indicatore dello stato del vano batteria continua a lampeggiare di rosso, provare a ricaricare un altro gruppo batteria correttamente funzionante.
2. Se il nuovo gruppo batteria si ricarica normalmente, il gruppo batteria originale è difettoso.
3. Se l'indicatore dello stato del vano batteria continua a lampeggiare di rosso dopo aver inserito un gruppo batteria funzionante, ripristinare l'hub scollegandolo dalla presa di corrente e attendere che l'indicatore dello stato dell'hub si spenga. Quindi ricollegarlo alla presa di corrente.
4. Se l'indicatore dello stato del vano batteria continua a lampeggiare di rosso dopo il passaggio 3, il dock potrebbe essere difettoso.

FISSAGGIO A PARETE (FIG. C)

Fori di fissaggio alla parete

1. Assicurarsi che i due blocchi in gomma siano inseriti nelle fessure superiori sul retro del dock.
2. Usare cinque rondelle e viti M5 lunghe almeno 63 mm (non incluse) per fissare il dock alla parete. Assicurarsi che i dispositivi di fissaggio siano adatti al tipo di parete.

Fissaggio al binario E-Track (kit venduto separatamente) (Fig. D)

D-1	Clip E-Track (2)
D-2	Binario E-Track
D-3	Paraurti in gomma (2)
D-4	Set bullone e rondella (2)

Per fissare il dock a un binario E-Track è necessario il kit di montaggio E-Track EGO.

1. Scollegare il dock dall'hub e rimuovere i gruppi batteria.
2. Rimuovere i 2 blocchi in gomma illustrati in Fig. C.
3. Installare le clip E-Track incluse nel kit nelle scanalature (lasciate libere dai blocchi in gomma), come illustrato in Fig. D.
4. Fissare ciascuna clip E-Track al dock usando i bulloni M5 e le rondelle inclusi nel kit.
5. Inserire i due paraurti in gomma inclusi nel kit nelle fessure inferiori esterne sul retro del dock.
6. Fissare il dock al binario E-Track usando le clip E-Track, come illustrato, e assicurarsi che il dock sia fissato saldamente al binario.
7. Per rimuovere il dock dal binario E-Track, premere le leve di rilascio sulle clip E-Track ed estrarre il dock.

NOTA: il foro presente nelle clip E-Track funge anche da dispositivo antifurto usando un lucchetto (non incluso). Il diametro del perno del lucchetto deve essere compreso tra 5 e 7 mm.

BARRA ANTIFURTO SUL DOCK (FIG. E)

Per evitare la rimozione non autorizzata dei gruppi batteria, estrarre la linguetta della barra antifurto e inserire un lucchetto (non incluso). Il diametro del perno del lucchetto deve essere compreso tra 5 e 7 mm.

MANUTENZIONE

⚠ AVVERTENZA! Per evitare lesioni gravi, scollegare l'hub dalla presa di corrente e rimuovere i gruppi batteria dal dock prima delle operazioni di pulizia o manutenzione.

⚠ AVVERTENZA! Per la riparazione, usare esclusivamente parti di ricambio identiche. L'uso di altri ricambi comporta situazioni pericolose o il rischio di danni al prodotto. Per garantire sicurezza e affidabilità, tutte le riparazioni devono essere eseguite da un tecnico qualificato presso un centro di assistenza EGO.

⚠ AVVERTENZA! Si raccomanda di non usare aria compressa come metodo di pulizia del dock. Se la pulizia tramite aria compressa è l'unico metodo disponibile, indossare sempre occhiali di sicurezza con protezioni laterali durante la pulizia del dock. Se l'ambiente è polveroso, indossare anche una maschera antipolvere.

MANUTENZIONE GENERALE

Evitare l'uso di solventi durante la pulizia delle parti in plastica. I solventi disponibili in commercio possono danneggiare la maggior parte dei componenti in plastica. Usare un panno pulito per rimuovere sporcizia, polvere, olio, grasso, ecc.

⚠ AVVERTENZA! Impedire il contatto di liquido per freni, benzina, prodotti a base di petrolio, oli penetranti, ecc. con le parti in plastica. Le sostanze chimiche possono danneggiare, indebolire o distruggere la plastica, con il rischio di lesioni gravi.

RISOLUZIONE DEI PROBLEMI

Consultare il manuale di istruzioni dell'hub EGO PGX1600E-H.

GARANZIA

CONDIZIONI DELLA GARANZIA EGO

Visitare il sito web egopowerplus.eu per consultare le condizioni complete della garanzia EGO.

IT

VEILIGHEIDSSYMBOLEN

CE	Dit product is in overeenstemming met de EG-richtlijnen.
UK CA	Dit product is in overeenstemming met de toepasselijke richtlijnen van het VK.

SPECIFICATIES

NL

Dockingangs-/uitgangsspanning	56 V
Compatibele Hub	PGX1600E-H
Laadduur	Ongeveer 45 min voor 3 x BA2800T (5,0 Ah) 100 min voor 3 x BA6720T (12,0 Ah)
Aanbevolen oplaadtemperatuur	5 – 40 °C
Aanbevolen opslagtemperatuur	-20 – 70 °C
Gewicht van het dockingstation	4,2 kg

AANBEVOLEN ACCESSOIRES

⚠ WAARSCHUWING! Gebruik uitsluitend identieke reserve-onderdelen die beneden worden vermeld. Het gebruik van onderdelen die niet aan de specificaties van de originele uitrusting voldoen kunnen verkeerde prestaties leveren en de veiligheid in gevaar brengen.

NAAM VAN HET ONDERDEEL	MODELNUMMER
PGX™ E-Track montageset	AEK1000
PGX™ 150cm oplaadkabel	ACE1500
PGX™ 70cm oplaadkabel	ACE0700

BESCHRIJVING

KEN UW DOCKINGSTATION (Afb. A)

1. Dockingstation-statusindicator
2. Connector
3. Oplaadkabel
4. Accuvak-statusindicator (3)
5. Antidiefstalstang
6. Gat voor wandmontage (5)

34

7. Ondersteunende handgreep
8. Rubber blok (2)
9. Primaire handgreep (2)

GEBRUIK

⚠ WAARSCHUWING: Dit PGX™ 3-POORTS DOCKINGSTATION is ontworpen om alleen te werken met de EGO PGX™ 1600W HUB PGX1600E-H om EGO accupacks op te laden. Voor de gespecificeerde accu's verwijzen wij u naar de gebruikershandleiding die met de hub is meegeleverd. Lees en begrijp alle veiligheidswaarschuwingen en instructies. Als u deze niet opvolgt, kan dit leiden tot elektrische schokken, brand en/of ernstig letsel.

⚠ WAARSCHUWING: Stel het dockingstation niet bloot aan natte of vochtige omstandigheden. Water dat het dockingstation binnendringt, vergroot het risico op elektrische schokken.

⚠ WAARSCHUWING: Wanneer u het dockingstation niet gebruikt, houd het uit de buurt van andere metalen voorwerpen zoals paperclips, munten, sleutels, spijkers, schroeven of andere kleine metalen voorwerpen die de twee aansluitklemmen kunnen verbinden. Het kortsluiten van de aansluitklemmen kan brandwonden of brand veroorzaken.

ACCUPACKS OPLADEN

OPMERKING: Lithium-ion accupacks worden reeds gedeeltelijk geladen geleverd. Laad de accupacks volledig op voor ingebruikname.

- Zorg ervoor dat de zekering van het stopcontact of de stroomonderbreker een waarde heeft van ten minste 10 Ampère.
- Vermijd het gebruik van een stopcontact met geoxideerde of beschadigde poolschoenen.
- **Zorg dat de accupacks tijdens het opladen in een goed geventileerde ruimte zijn geplaatst** (voor accupacks die tijdens het normaal opladen gassen in de atmosfeer vrijgeven).

De volgende afbeeldingen in Afb. B1 laten zien hoe u de accupacks via de dockingstations kunt opladen:

1. Duw de kraag van de hubconnector op het dockingstation totdat u een klik hoort, zoals weergegeven in Afb. B1 (stap 1).

OPMERKING: Bekijk Afb. B2 om de hub van het dockingstation te ontkoppelen.

2. Sluit het dockingstation op dezelfde manier aan op het volgend dockingstation (stap 2).
3. Steek de stekker van de hub in het stopcontact

(stap 3). De hub-statusindicator en de dockingstation-statusindicator branden groen, wat aangeeft dat de hub en het dockingstation juist werken en de accupacks kunnen worden opgeladen.

4. Breng de verhoogde ribben van een accupack op één lijn met de montagesleuven in een van de accuvakken van het dockingstation. Schuif de accupack(s) omlaag in het accuvak (stap 4). De ontgrendelingsknop van de accu springt omhoog om aan te geven dat het accupack correct is bevestigd.
5. De hub communiceert met het accupack om de conditie van het accupack te evalueren. Wanneer het accupack aan de oplaadvoorwaarden voldoet, begint de hub met het opladen van het accupack en zullen de hub-statusindicator en de accuvak-statusindicator (boven het aangebrachte accupack) groen knipperen.
6. Breng meer accupacks op de dockingstations aan.
7. Wanneer er meerdere dockingstations op de hub worden aangesloten, zal de hub de dockingstations van stroom voorzien in volgorde van nabijheid – het dockingstation dat zich het dichtst bij de hub bevindt, wordt als eerste van stroom voorzien.

De oplaadvolgorde van de accupacks in hetzelfde dockingstation

- Als er twee accupacks tegelijkertijd op het dockingstation zijn aangesloten, wordt het accupack met het lagere spanningsniveau eerst opgeladen. Zodra het accupack met het lagere spanningsniveau hetzelfde spanningsniveau heeft als de andere, worden de twee accupacks tegelijkertijd opgeladen.
- Als er drie accupacks tegelijkertijd op het

dockingstation zijn aangesloten, wordt het accupack met het laagste spanningsniveau eerst opgeladen. Zodra het accupack met het laagste spanningsniveau hetzelfde spanningsniveau heeft als het accupack met het middelste spanningsniveau, worden deze twee accupacks tegelijkertijd opgeladen. Zodra deze twee accupacks hetzelfde spanningsniveau hebben als het accupack met het hoogste spanningsniveau, worden alle drie de accupacks tegelijkertijd opgeladen. Zie onderstaande afbeelding. De knipperende groene accuvak-statusindicator helpt bij het identificeren welke accu er momenteel wordt opgeladen.







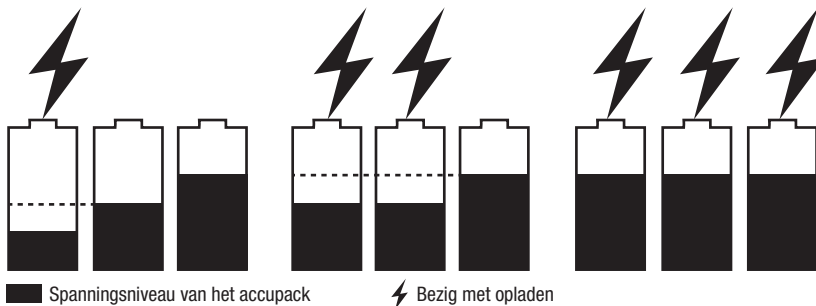









- Wanneer de accupacks volledig zijn opgeladen, branden de hub-statusindicator en de accuvak-statusindicatoren continu groen. De 'brandstofmeters' op de accupacks doven. Het wordt aanbevolen om de hub van de voeding te ontkoppelen als deze langere tijd niet gebruikt zal worden.

OPMERKING:

- Een aanzienlijk kortere gebruiksduur nadat het accupack volledig is opgeladen geeft aan dat het accupack het einde van zijn levensduur heeft bereikt en vervangen moet worden.
- De hub en het dockingstation kunnen tijdens het opladen warm worden. Dit maakt deel uit van de normale werking. Laad in een goed geventileerde ruimte.



HUB-, DOCKINGSTATION- EN ACCUPACK-INDICATOREN

HUB		DOCKINGSTATION		ACCUPACK
Hub-status	Hub-statusindicator	Dockingstation-statusindicator	Accuvak-statusindicator(en)	Brandstofmeter op het accupack
Stand-by (geen accu om op te laden)	 Groen brandend	 Groen brandend	Uit	N.v.t.
Normaal opladen	 Knipperend groen	 Continu groen	 Knippert groen boven de accupack(s) die worden opgeladen	1. Voor EGO-accupacks zonder "T"-achtervoegsel: Knippert afwisselend GROEN, ROOD en ORANJE 2. Voor EGO-accupacks met "T"-achtervoegsel
Langzaam opladen wanneer de hubtemperatuur 40 – 60 °C is.	 Oranje knipperend	 Continu groen	 Knippert groen boven de accupack(s) die worden opgeladen	Laatste LED knippert GROEN, de vorige LED's branden continu GROEN. Of Accu brandt continu GROEN in de laatste fase van het oplaadproces en de accu vernieuwt de LED-indicator elke 1-2 minuten om de actuele brandstofmeter bij te werken. Voor EGO-accupack BA2240T, geen speciale indicator.
Volledig opgeladen	 Continu groen	 Continu groen	 Continu groen boven de volledig opgeladen accupack(s)	Uit
De hub is te warm of te koud	 Permanent rood brandend	Uit	Uit	Uit
Hub-fout	 Rood knipperend	Uit	Uit	Uit
Hub werkt normaal. Een warm of koud accupack opladen.	 Continu groen	 Continu groen	 Continu rood boven de accupack die wordt opgeladen	Uit

NL

EEN WARM OF KOUD ACCUPACK OPLADEN

Als het accupack in het oplaadstation zich buiten het normale temperatuurbereik bevindt, brandt de overeenkomstige accuvak-statusindicator continu rood en wordt de stroomindicator op de accu gedoofd. Wanneer het accupack afkoelt of opwarmt tot een normaal temperatuurbereik, wordt het opladen van het accupack automatisch hervat.

FOUT OP ACCUPACK OF DOCKINGSTATION

Als er een fout op het accupack wordt gedetecteerd, knippert de overeenkomstige accuvak-statusindicator rood en wordt de stroomindicator op de accu gedoofd.

1. Verwijder het accupack en breng deze opnieuw in het dockingstation aan. Als de accuvak-statusindicator nog steeds rood knippert, probeer dan een ander accupack op te laden waarvan u weet die deze functioneel is.
2. Als het nieuwe vervangende accupack normaal wordt opgeladen, is het originele accupack defect.
3. Als de accuvak-statusindicator nog steeds rood knippert nadat u hebt geprobeerd om een werkende accu op te laden, reset de hub door deze van de voeding te ontkoppelen en te wachten totdat de hub-statusindicator uitgaat. Sluit vervolgens de stekker weer aan op de voeding.
4. Als de accuvak-statusindicator na stap 3 nog steeds rood knippert, is het dockingstation mogelijk defect.

HET DOCKINGSTATION MONTEREN (AFB. C)

Gaten voor wandmontage

1. Zorg ervoor dat de twee rubber blokken in de bovenste gleuven aan de achterkant van het dockingstation passen.
2. Gebruik vijf M5-schroeven van minstens 63 mm lang en sluitringen (niet inbegrepen) om het dockingstation stevig aan de muur te bevestigen. Selecteer de juiste bevestigingsmiddelen voor het type muur.

Montage op E-track rail (kit is afzonderlijk verkrijgbaar) (Afb. D)

D-1	E-track clip (2)
D-2	E-track rail
D-3	Rubber bumper (2)
D-4	Set met bouten en sluitringen (2)

Om het dockingstation op een E-Track rail te kunnen monteren is de EGO E-track montageset nodig.

1. Ontkoppel het dockingstation van de hub en verwijder de accupacks.
2. Verwijder de 2 rubber blokken, zoals weergegeven in Afb. C.
3. Installeer de E-track clips (inbegrepen in de set) in de verzonken gebieden (die zijn vrijgemaakt door de rubber blokken), zoals weergegeven in Afb. D.
4. Bevestig elke E-track clip aan het dockingstation met behulp van de M5-bouten, de sluitringen en het montagegereedschap (inbegrepen in de set).
5. Steek twee rubber bumpers (inbegrepen in de set) in de buitenste onderste sleuven aan de achterkant van het dockingstation.
6. Klik het dockingstation op de E-track rail vast met behulp van de E-track clips, zoals weergegeven, en zorg ervoor dat het dockingstation stevig aan de rail vastzit.
7. Om het dockingstation van de E-track rail te verwijderen, druk op de ontgrendelingshendels op de E-track clips en trek het dockingstation weg.

OPMERKING: Het gat in de E-track clip kan dienen als antidiefstalvoorziening met behulp van een hangslot (niet inbegrepen). Het bereik van de beugeldiameter is 5 - 7 mm.

ANTIDIEFSTALSTANG OP HET DOCKINGSTATION (AFB. E)

Om ongeautoriseerde verwijdering van de accupacks te voorkomen, trek het lipje van de antidiefstalstang naar buiten en zet deze vast met een hangslot (niet inbegrepen). Het bereik van de beugeldiameter is 5 - 7 mm.

ONDERHOUD

⚠ WAARSCHUWING! Om ernstig persoonlijk letsel te voorkomen, haal de stekker van de hub altijd uit het stopcontact en verwijder de accupack(s) uit het dockingstation voordat u reiniging of onderhoud uitvoert.

⚠ WAARSCHUWING: Gebruik tijdens reparaties uitsluitend identieke reserve-onderdelen. Het gebruik van andere onderdelen kan gevaar opleveren of schade aan het product veroorzaken. Om een continue veiligheid en betrouwbaarheid te waarborgen, laat alle reparaties uitvoeren door een bekwame reparateur in een EGO servicecentrum.



⚠ WAARSCHUWING: Het wordt niet aanbevolen om perslucht te gebruiken om het dockingstation te reinigen. Als het schoonmaken met perslucht echter de enige mogelijke manier is, draag altijd een veiligheidsscherm met zijdelingse schermen wanneer het dockingstation wordt schoongemaakt. Als deze handeling stof met zich meebrengt, dient u een stofmasker te dragen.

ALGEMEEN ONDERHOUD

Maak de kunststof onderdelen niet schoon met oplosmiddelen. De meeste kunststoffen kunnen worden beschadigd wanneer ze in contact komen met commerciële oplosmiddelen. Gebruik een schone doek voor het verwijderen van vuil, stof, olie, vet, etc.

⚠ WAARSCHUWING: Zorg dat remvloeistoffen, benzine, producten op basis van aardolie, oliën, etc. op geen enkel moment in aanraking komen met de kunststof onderdelen. Chemicaliën kunnen de kunststof onderdelen beschadigen en ernstig persoonlijk letsel veroorzaken.

PROBLEEMOPLOSSING

Raadpleeg de gebruikershandleiding van de EGO hub PGX1600E-H.

GARANTIE

EGO-GARANTIEBELEID

Ga naar de website egopowerplus.eu voor de volledige algemene voorwaarden van het EGO-garantiebeleid.

NL

SIKKERHEDSSYMBOLER

	Dette produkt er i overensstemmelse med gældende EU-direktiver.
	Dette produkt er i overensstemmelse med lovgivningen i Storbritannien.

SPECIFIKATIONER

Dockens ind- og udgangsspænding	56 V $\overline{\text{---}}$
Kompatibel hub	PGX1600E-H
Opladningstid	Ca. 45 minutter på 3 x BA2800T (5,0 Ah) 100 minutter på 3 x BA6720T (12,0 Ah)
Anbefalet opladningstemperatur	5 – 40 °C
Anbefalet opbevaringstemperatur	-20 – 70 °C
Dockens vægt	4,2 kg

ANBEFALET TILBEHØR

⚠ ADVARSEL: Brug kun originale reservedele på listen nedenfor. Hvis der bruges dele, der ikke opfylder de oprindelige deles specifikationer, kan det påvirke apparatets ydeevne og sikkerheden.

NAVN PÅ DELEN	MODELNUMMER
PGX™ E-TRACK MONTERINGSSÆT	AEK1000
PGX™ 150 cm opladningskabel	ACE1500
PGX™ 70 cm opladningskabel	ACE0700

BESKRIVELSE

GØR DIG BEKENDT MED DIN DOCK (fig. A)

1. Dockens statusindikator
2. Stik
3. Opladningskabel
4. Statusindikator til batterirummet (3)

5. Stang til brug mod tyverisikring
6. Hul til vægmontering (5)
7. Forreste støttehåndtag
8. Gummiblok (2)
9. Hovedhåndtag (2)

BETJENING

⚠ ADVARSEL: Denne PGX™ DOCK MED 3 PORTE er kun beregnet til brug med en EGO PGX™ 1600W HUB PGX1600E-H til opladning af EGO-batteripakker. De forskellige batterityper kan findes i brugsvejledningen, der følger med hub-en. Læs og forstå alle sikkerhedsadvarsler og instruktioner. Hvis disse ikke følges, kan det føre til elektrisk stød, brand og/eller alvorlige personskader.

⚠ ADVARSEL: Docken må ikke udsættes for våde eller fugtige forhold. Hvis vand trænger ind i docken, forøges risikoen for elektrisk stød.

⚠ ADVARSEL: Når batteriet ikke er i brug, skal den holdes væk fra andre metalgenstande som papirclips, mønter, nøgler, søm, skruer eller andre små metalgenstande, der kan skabe forbindelse fra en pol til en anden. Hvis batteripolerne kortsluttes kan det føre til forbrændinger eller brand.

OPLADNING AF BATTERIPAKKER

BEMÆRK: Litium-Ion-batteripakker forsendes delvist opladede. Før de bruges for første gang, skal de oplades helt.

- Sørg for at sikringen eller afbryderen i stikkontakten er beregnet til mindst 10 ampere.
- Undgå at bruge en stikkontakt med oxiderede eller beskadigede poler.
- Når batteripakkerne oplades, skal de placeres på et godt ventileret område (hub-enheder til batteripakker, der frigiver gasser til atmosfæren under normal opladning).

Billederne i fig. B1 viser, hvordan man oplader batteripakkerne i dockingstationerne:

1. Tryk hub-stikkets ring på docken, indtil du hører et klik, som vist i fig. B1 (trin 1).

BEMÆRK: Afbryd hub-en fra docken, som vist i fig. B2.

2. Slut docken til den næste dock på samme måde (trin 2).
3. Sæt hub-en i strømforsyningen (trin 3). Hub-statusindikatoren og dock-statusindikatoren lyser grøn, hvilket betyder at hub-en og docken virker ordentligt og batteripakkerne kan oplades.
4. Sørg for at ribberne på batteripakken passer med monteringsrillerne i et af batterirummene på docken.

DK

Tryk batteripakken ned i batterirummet (trin 4). Batteriudløserknappen springe op, hvilket betyder at batteripakken er spændt sikkert fast.

5. Hub-en vil kommunikere med batteriet for at vurdere batteriets tilstand. Når batteripakken opfylder opladningsbetingelserne, begynder hub'en at oplade batteripakken, og hub'ens statusindikator og batterirummets statusindikator (over batteripakken, der er sat i) blinker grøn.
6. Når flere batteripakker sættes i dock-enhederne.
7. Hvis flere dock-enheder sluttes til hub-en, forsyner hub-en strøm til dock-enhederne i rækkefølgen, de er tættest på hub-en. Den dock, der er tættest på hubben, modtager først strøm.

DK

Rækkefølgen på opladning af batteripakker, der er i samme dockingstation

- Hvis to batteripakker sluttes til docken på samme tid, oplades batteripakken med den laveste spænding først, og når batteripakken med den laveste spænding er nået op på samme spænding som den anden batteripakke, oplades de to batteripakker på samme tid.
- Hvis tre batteripakker sluttes til docken på samme tid, oplades batteripakken med den laveste spænding først, og når batteripakken med den laveste spænding er nået op på samme spænding som batteripakken med den mellemste spænding, oplades de to batteripakker på samme tid. Når disse to batteripakker

har samme spænding, som batteripakken med den højeste spænding, oplades alle tre batteripakker på samme tid. Se figuren nedenfor. Du kan se hvilket batteri der oplades på den blinkende grønne batterirum-indikator.







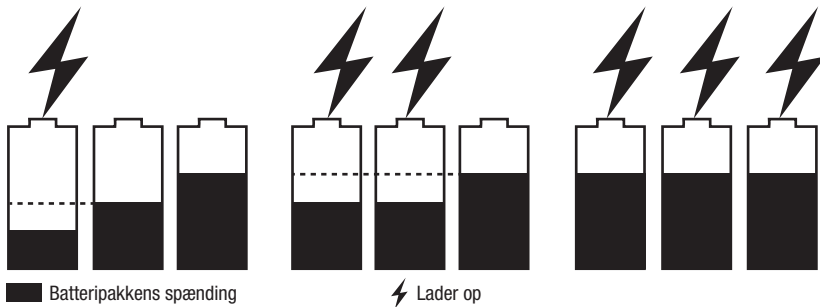









- Når batteripakkerne er ladet helt op, lyser hub'ens statusindikator og batterirummets statusindikator grøn. Lyset i »Brændstofmålerne« på batteripakkerne går ud. Hvis hub-en ikke skal bruges i længere tid, anbefales det at afbryde hub-en fra strømforsyningen.

BEMÆRK:

- Hvis driftstiden på en fuld opladet batteripakke falder betydeligt, er den ved at være brugt op og den skal udskiftes.
- Hub-en og docken kan blive varme under opladningen. Dette er en del af den normale drift. Oplad i et godt ventileret område.



INDIKATORER FOR HUB-EN, DOCKEN OG BATTERIPAKKEN

HUB		DOCK		BATTERIPAKKE
Hub-status	Hub-ens statusindikator	Dockens statusindikator	Statusindikatorer til batterirummet	Batteripakkens brændstofmåler
Standby (ingen batterier oplades)	 Lyser grøn	 Lyser grøn	Lyser ikke	Ikke relevant
Normal opladning	 Blinker grøn	 Lyser grøn	 Blinker grøn over de batteripakker, der oplades	1. Til EGO-batteripakker uden endelsen »T«: Blinker skiftevis GRØN, RØD og ORANGE 2. Til EGO-batteripakker uden endelsen »T«: Sidste lysindikator blinker GRØN. De andre lysindikatorer lyser GRØN. Eller batteriet lyser GRØN i den sidste fase af opladningen, og batteriet opdaterer lysindikatoren hvert 1-2 minut for at opdatere brændstofmåleren i realtid. Til EGO batteripakke BA2240T, ingen særlig indikator.
Oplader langsomt, når hubtemperaturen er 40 - 60 °C.	 Blinker orange	 Lyser grøn	 Blinker grøn over de batteripakker, der oplades	
Fuldt opladet	 Lyser grøn	 Lyser grøn	 Konstant grøn over batteripakkerne, der er ladet helt op	
Hub-en er for varm eller for kold	 Lyser rød	Lyser ikke	Lyser ikke	Lyser ikke
Hub-fejl	 Blinker rødt	Lyser ikke	Lyser ikke	Lyser ikke
Hub-en virker normalt. Opladning af et varmt eller koldt batteripakke.	 Lyser grøn	 Lyser grøn	 Lyser rød over batteripakken, der oplades.	Lyser ikke

DK

Oppladning af et varmt eller koldt batteri PACK

Hvis batteripakken i ladestationen er uden for det normale temperaturområde, lyser statusindikatoren til batterirummet rød og lyset i batteripakkens strømindikator går ud. Når batteripakken er kølet ned eller varmet op til et normalt temperaturområde, begynder batteriopladningen automatisk.

FEJL I BATTERIPAKKEN ELLER I DOCKEN

Hvis der opdages en fejl i batteripakken, blinker statusindikatoren til batteripakken rød, og lyset i batteripakkens strømindikator går ud.

DK

1. Tag batteripakken ud af docken og sæt den i igen. Hvis statusindikatoren til batterirummet stadig blinker rød, kan du prøve at oplade en anden batteripakke, som du ved virker.
2. Hvis den nye batteripakke kan oplades normalt, er den originale batteripakke defekt.
3. Hvis statusindikatoren til batterirummet stadig blinker rød, når du har prøvet at oplade en batteripakke, du ved virker, skal du nulstille hub-en ved at trække stikket ud af stikkontakten og vente, indtil lyset hub-ens statusindikator går ud. Sæt derefter stikket i strømforsyningen igen.
4. Hvis batteripakkens statusindikator stadig blinker rød efter trin 3, er docken muligvis defekt.

MONTERING AF DOCKEN (FIG. C)

Huller til vægmontering

1. Sørg for at de to gummiklodser passer ind i åbninger foroven på bagsiden af docken.
2. Brug fem M5-skruer på mindst 63 mm i længde og skiver (medfølger ikke) til at montere docken sikkert på væggen. Sørg for at bruge skruer, der passer til vægtypen.

Montering på en E-track-skinne (sæt sælges separat) (Fig. D)

D-1	E-track klemme (2)
D-2	E-track skinne
D-3	Gummi-kofanger (2)
D-4	Sæt med bolte og spændeskiver (2)

For at montere docken på en E-Track skinne, skal du bruge et EGO E-track monteringsæt.

1. Afbryd docken fra hub-en, og tag batteripakkerne ud.
2. Fjern de 2 gummiklodser, der er vist i fig. C.
3. Monter E-track klemmerne (medfølger) i de forsænkede områder (hvor gummiklodserne sidder) som vist i fig. D.
4. Spænd hver E-track klemme fast på docken med M5-bolte og -skiver og monteringsværktøjet (medfølger).
5. Sæt to gummi-støddæmpere (medfølger) i de ydre åbninger fornedet på bagsiden af docken.
6. Spænd docken fast på E-track skinnen med E-track klemmerne som vist på billedet. Sørg for at spænde docken ordentligt fast på skinnen.
7. For at tag docken af E-track skinnen, skal du trykke på udløserhåndtagene på E-track-klemmerne og trække docken ud.

BEMÆRK: Hullet i E-track klemmen kan bruges som tyverisikring med en hængelås (medfølger ikke). Hullet har en diameter på 5-7 mm.

STANG TIL BRUG MOD TYVERISIKRING PÅ DOCKEN (FIG. E)

For at undgå uautoriseret fjernelse af batteripakker, skal du trække tappen på tyverisikringsstangen ud og spænde den fast med en hængelås (medfølger ikke). Hullet har en diameter på 5-7 mm.

VEDLIGEHOLDELSE

⚠ ADVARSEL: For at undgå alvorlige personskader, skal du altid afbryde hub-en fra stikkontakten og tage batteripakkerne ud af docken, når den rengøres eller vedligeholdes.

⚠ ADVARSEL: Ved service må der kun bruges originale reservedele. Brug af andre reservedele kan medføre fare eller forårsage skader på produktet. For at sikre sikkerhed og pålidelighed, bør alle reparationer udføres af en kvalificeret servicetekniker på et EGO-servicecenter.

⚠ ADVARSEL: Det anbefales ikke at rengøre docken med trykluft. Hvis rengøring med trykluft er den eneste anvendelige metode, skal du altid bruge beskyttelsesbriller eller sikkerhedsbriller med sidebeskyttelse, når docken rengøres. Hvis arbejdet er støvet, bæres også støvmaske.



GENEREL VEDLIGEHOLDELSE

Undgå, at bruge opløsningsmidler til rengøring af plastdele. De fleste plastmaterialer risikerer at blive ødelagt, ved brug af forskellige slags alment tilgængelige opløsningsmidler. Brug en ren klud til, at fjerne snavs, støv, olie, fedt, osv.

⚠ ADVARSEL: Lad aldrig bremsevæske, benzin, oliebaseerede produkter, indtrængende olier osv. komme i kontakt med plastdele. Kemikalier kan beskadige, svække og ødelægge plastic, hvilket kan føre til alvorlige personskader.

FEJLFINDING

Se brugsvejledningen til EGO hub-en PGX1600E-H.

GARANTI

EGO GARANTI POLITIK

Besøg venligst hjemmesiden egopowerplus.eu for fuldstændige vilkår og betingelser for EGO's garantipolitik.

DK

SÄKERHETSSYMBOLER

	Denna produkt är i enlighet med gällande EG-direktiv.
	Denna produkt uppfyller tillämpliga lagar i Storbritannien.

SPECIFIKATIONER

Dockingång/ Utgångsspänning	56 V $\overline{\text{---}}$
Kompatibel laddningsstation	PGX1600E-H
Laddningstid	Ungefär 45 min för 3 x BA2800T (5.0Ah) 100 min för 3 x BA6720T (12.0Ah)
Rekommenderad laddningstemperatur	5 — 40 °C
Rekommenderad förvaringstemperatur	-20 — 70 °C
Dockans vikt	4,2 kg

REKOMMENDERADE TILLBEHÖR

⚠ VARNING! Använd endast identiska utbytesdelar som listas nedan. Användning av delar som inte uppfyller originaldelarnas specifikationer kan leda till felaktig prestanda och riskera säkerheten.

ARTIKELNAMN	MODELLNUMMER
PGX™ E-Track monteringsatts	AEK1000
PGX™ 150 cm laddkabel	ACE1500
PGX™ 70 cm laddkabel	ACE0700

BESKRIVNING

LÄR KÄNNA DIN DOCKA (bild A)

- Statusindikator docka
- Anslutning
- Laddningskabel
- Statusindikator för batterifack (3)
- Stölskydd
- Väggmonterat hål (5)

- Hjälphandtag
- Gummiblock (2)
- Huvudhandtag (2)

DRIFT

⚠ VARNING: Denna PGX™ DOCKNINGSSATION MED 3 PORTAR är utformad för att endast fungera med EGO PGX™ 1600W LADDSTATION PGX1600E-H för att ladda EGO-batteripaket. Specificerade batterier hänvisas till bruksanvisningen som medföljer laddningsstationen. Läs och förstå alla säkerhetsvarningar och instruktioner. Underlåtenhet att följa dem kan leda till elektriska stötar, brand och/eller allvarliga skador.

⚠ VARNING: Utsätt inte dockan för våta eller fuktiga förhållanden. Om vatten tränger in i laddaren ökar risken för elektriska stötar.

⚠ VARNING: När dockan inte används bör den hållas borta från andra metallföremål som gem, mynt, nycklar, spikar, skruvar och andra små metallföremål som kan skapa kontakt mellan de två polerna. Kortslutning av batteriets terminaler kan orsaka brännskador eller en brand.

LADDAR BATTERIPAKET

NOTERA: Litium-jon-batteripaketet levereras delvis laddade. Innan det används för första gången, ladda batteripaketet fullt.

- Se till att säkringen för eluttaget eller kretsbrytaren är klassad för minst 10 Ampere.
- Undvik att använda ett eluttag med oxiderade eller skadade stift.
- Under laddning måste batteripaketet placeras i ett väl ventilerat utrymme (för nav för batteripaket som släpper ut gaser i atmosfären under normal laddning).

Följande illustrationer i bild B1 visar hur du laddar batteripaketet via bryggorna:

- Tryck på laddarens kontakthylsa på dockan tills du hör ett klick som visas i bild B1 (steg 1).

NOTERA: Koppla bort laddningsstationen från dockan som visas i bild B2.

- Anslut dockan till nästa docka på samma sätt (steg 2).
- Anslut laddningsstationen till strömförsörjningen (steg 3). Laddningsstationens statusindikator och dockningens statusindikator lyser grönt, vilket indikerar att laddningsstationen och dockan fungerar korrekt och kan ladda batteripaketet.
- Rikta in de upphöjda ribborna på ett batteripaket

med monteringsspåren i ett av dockans batterifack. Skjut ner batteripaketet (batterierna) i batterifacket (steg 4). Batteriets låsknapp kommer att dyka upp vilket indikerar att batteriet är ordentligt fastsatt.

5. Laddaren kommer att kommunicera med batteripaketet för att utvärdera batteripaketets status. När batteriet uppfyller laddningsvillkoren börjar laddaren ladda batteriet och laddningsstationens statusindikator och statusindikatorn för batterifacket (ovanför det isatta batteripaketet) blinkar grönt.
6. Sätt i fler batteripaket på dockorna.
7. När du ansluter fler dockor till laddningsstationen, kommer laddningsstationen att leverera ström till dockorna i närheten - dockan närmast laddningsstationen ladda först.

Laddningssekvensen för batteripaketet i samma docka

- Om två batteripaket är anslutna till dockan samtidigt laddas batteriet med den lägre spänningsnivån först, när batteriet med den lägre spänningsnivån har samma spänningsnivå som det andra laddas de två batteripaketet samtidigt.
- Om tre batteripaket är anslutna till dockan samtidigt laddas batteriet med den lägsta spänningsnivån först, när batteripaketet med lägsta spänningsnivå har samma spänningsnivå som batteripaketet med medelspänningsnivå laddas dessa två batteripaket samtidigt. När dessa två batteripaket har samma spänningsnivå som batteriet med den högsta

spänningsnivån laddas alla tre batteripaketet samtidigt. Se bilden nedan. Den blinkande gröna batterifacksstatusen hjälper till att identifiera vilket batteri som laddas för närvarande.

- När batteripaketet är fulladdade lyser laddningsstationens statusindikator och statusindikatorerna för batterifacket med fast grönt sken. "Bränslemätarna" på batteripaketet slocknar. Det rekommenderas att koppla bort laddningsstationen från strömförsörjningen, om det inte kommer att användas under en längre tid.







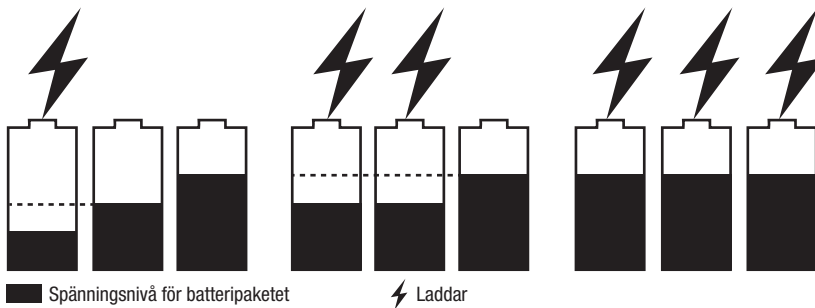









NOTERA:

- En avsevärt minskad drifttid efter en full laddning av batteripaketet indikerar att batterierna är nära slutet av sin livslängd och måste bytas ut.
- Laddningsstationen och dockan kan bli varma under laddning. Detta är normalt under laddningen. Ladda på ett område med god ventilation.

SE



INDIKATORER FÖR LADDNINGSSTATION, DOCKA OCH BATTERIPAKET

LADDNINGSSTATION		DOCKA		BATTERIPAKET
Laddningsstation Status	Statusindikator laddningsstation	Statusindikator docka	Statusindikator batterifack	Bränslemätare på batteripaketet
Standby (inget batteri att ladda)	 Fast grön	 Fast grön	Av	N/A
Normal laddning	 Blinkar grönt	 Fast grön	 Blinkar grönt ovanför batteripaketet som laddas	1. För EGO batteripaket w/o "T" -suffix: Blinkar GRÖN; RÖD och ORANGE alternerande 2. För EGO batteripaket w "T" -suffix:
Laddar långsamt när navets temperatur är 40 - 60° C.	 Blinkar orange	 Fast grön	 Blinkar grönt ovanför batteripaketet som laddas	Sista LED blinkar GRÖN, de tidigare LED lyser fast GRÖNT Eller så lyser batteriet grönt under den sista fasen av laddningsprocessen och batteriet uppdaterar LED-indikatorn varje 1-2 minut för att uppdatera bränslemätaren i realtid. För EGO batteripaket BA2240T, ingen speciell indikator.
Fulladdat	 Fast grön	 Fast grön	 Fast grönt ovanför det fulladdade batteripaketet	Av
Laddningsstationen är för varm eller för kall	 Fast Röd	Av	Av	Av
Fel hos laddningsstationen	 Blinkar rött	Av	Av	Av
Laddningsstationen fungerar normalt. Laddar ett varmt eller kallt batteripaket.	 Fast grön	 Fast grön	 Fast rött ovanför batteripaketet som laddas.	Av

SE

LADDA ETT VARTM ELLER KALLT BATTERIPAKET

Om batteriet i laddningsdockan ligger utanför det normala temperaturområdet lyser motsvarande statusindikator för batterifacket rött och strömindikatorn på batteriet stängs av. När batteriet svalnar eller värms upp till ett normalt temperaturområde återupptar batteripaketet laddningen automatiskt.

FEL HOS BATTERIPAKET ELLER DOCKNING

Om felet hos batteripaketet upptäckts blinkar motsvarande statusindikator för batterifacket rött och strömindikatorn på batteriet stängs av.

1. Ta bort och sätt tillbaka batteripaketet i dockan. Om statusindikatorn för batterifacket fortfarande blinkar rött kan du prova att ladda ett annat batteri som är känt för att fungera.
2. Om det nya utbytesbatteriet kan laddas normalt är originalbatteriet felaktigt.
3. Om statusindikatorn för batterifacket fortfarande blinkar rött efter att ha försökt ladda ett funktionellt batteri, återställ laddaren genom att koppla ur laddaren från strömförsörjningen och vänta tills laddarens statusindikator stängs av. Anslut sedan kontakten till strömförsörjningen igen.
4. Om statusindikatorn för batterifacket fortfarande blinkar rött efter steg 3 kan dockan vara felaktig.

MONTERA DOCKAN (BILD C)

Väggmonterade hål

1. Se till att de två gummiblocken passar in i de övre slitsarna på baksidan av dockan.
2. Använd fem M5, minst 63 mm långa skruvar och brickor (ingår ej) för att säkert montera dockan på väggen. Se till att lämpliga fixeringar väljs för typen av vägg.

Montering på E-Track Rail (Kit säljs separat) (bild D)

D-1	E-Track Klämma (2)
D-2	E-Track skena
D-3	Gummistötfångare (2)
D-4	Sats med bult och bricka (2)

EGO E-track monteringsatts krävs för att montera dockan på en E-Track-skena.

1. Koppla bort dockan från laddaren och ta bort batteripaketet.
2. Ta bort de 2 gummiblocken som visas i bild C.
3. Montera E-Track-klämmorna (ingår i satsen) i de infällda områdena (lämnade av gummiblocken) som visas i bild D.
4. Fäst varje E-Track-klämma i dockan med M5-bultar och brickor genom att montera verktyget (ingår i satsen).
5. Sätt i två gummistötfångare (ingår i satsen) i de yttre nedre slitsarna på baksidan av dockan.
6. Snäpp dockan mot E-Track-skenan med hjälp av E-Track-klämmorna som visas och se till att dockan är fäst vid skenan.
7. För att ta bort dockan från E-Track-skenan, tryck på låsspakarna på E-Track-klämmorna och dra bort dockan.

NOTERA: Hålet i E-Track-klämman kan fungera som en stölskyddsanordning med hjälp av ett hänglås (ingår ej). Schackeldiameterintervallet är 5 - 7 mm.

STÖLDSKYDD PÅ BRYGGAN (BILD E)

För att förhindra obehörig borttagning av batteripaket, dra ut fliken på stölskyddsstängens och säkra den med ett hänglås (ingår ej). Schackeldiameterintervallet är 5 - 7 mm.

UNDERHÅLL

⚠ VARNING! För att undvika allvarliga personskador, koppla alltid bort laddaren från eluttaget och ta bort batteripaketet från dockan när du rengör eller utför underhåll.

⚠ VARNING: Vid service ska enbart identiska utbyteskomponenter användas. Användning av andra delar kan skapa risker eller orsaka produktskador. För att garantera en säker och pålitlig användning måste alla reparationer utföras av en kvalificerad servicetekniker på ett EGO servicecenter.

⚠ VARNING: Det rekommenderas inte att använda komprimerad tryckluft vid rengöring av laddaren. Om rengöring med komprimerad tryckluft är det enda alternativet, se alltid till att använda skyddsglasögon eller skyddsglasögon med sidoskydd vid rengöring av laddaren. Använd alltid en ansiktsmask om användningen är dammig.

SE



ALLMÄNT UNDERHÅLL

Använd inte lösningsmedel när du rengör plastdelarna. De flesta plaster är känsliga för skador från olika typer av kommersiella lösningsmedel och kan skadas av dess användning. Använd en ren trasa för att ta bort smuts, damm, olja, fett etc.

⚠ VARNING! Låt aldrig bromsvätska, bensin, petroleumbaserade produkter, smörjfett osv. komma i kontakt med plastdelarna. Kemikalier kan skada, försvaga eller förstöra plast, vilket kan resultera i allvarliga personskador.

FELSÖKNING

Se EGO-navets bruksanvisning för PGX1600E-H.

GARANTI

EGO GARANTIPOLICY

Besök webbsidan egopowerplus.eu för fullständiga villkor för EGO garantipolicy.

SE

TURVALLISUUSYMBOLIT

	Tämä tuote vastaa sovellettavia EU-direktiivejä.
	Tämä tuote vastaa sovellettavaa UK-lainsäädäntöä.

TEKNISET TIEDOT

Telakan tulo-/lähtöjännite	56 V
Yhteensopiva keskitin	PGX1600E-H
Latausaika	Noin 45 min, kun 3 x BA2800T (5,0 Ah) 100 min, kun 3 x BA6720T (12,0 Ah)
Suosittelu latauslämpötila	5 – 40 °C
Suosittelu säilytyslämpötila	-20 – 70 °C
Telakan paino	4,2 kg

SUOSITELLUT LISÄVARUSTEET

VAROITUS: Käytä vaihto-osina vain alla lueteltuja identtisiä varaosia. Sellaisten osien käyttö, jotka eivät vastaa alkuperäisiä laitemäärityksiä, saattaa aiheuttaa vääränlaisen toiminnan ja heikentää turvallisuutta.

OSAN NIMI	MALLIN NUMERO
PGX™ E-Track -asennussarja	AEK1000
PGX™ 150 cm:n latausjohto	ACE1500
PGX™ 70 cm:n latausjohto	ACE0700

KUVAUS

TUNNE TELAKKASI (kuva A)

1. Telakan tilan merkkivalo
2. Liitin
3. Latausjohto
4. Akkupaikan tilan merkkivalo (3)
5. Varkaudenestotanko
6. Seinäkiinnitysreikä (5)
7. Apukahva

8. Kumilohko (2)
9. Pääkahva (2)

KÄYTTÖ

VAROITUS: Tämä PGX™ 3-PORTTINEN TELAKKA on suunniteltu toimimaan vain EGO PGX™ 1600 W KESKITTIMEN PGX1600E-H kanssa EGO-akkujen lataamiseen. Katso määritetyt akut keskittimen mukana toimitetusta käyttöoppaasta. Lue ja ymmärrä kaikki sen turvallisuusvaroitukset ja ohjeet. Niiden noudattamatta jättäminen voi aiheuttaa sähköiskun, tulipalon ja/tai vakavan vamman.

VAROITUS: Älä altista telakkaa märille tai kosteille olosuhteille. Telakkaan pääsevä vesi lisää sähköiskun vaaraa.

VAROITUS: Kun telakka ei ole käytössä, pidä se poissa metalliesineiden, kuten paperiliitinten, kolikoiden, avainten, naulojen, ruuvien tai muiden pienten metalliesineiden, läheltä, jotta ne eivät voi liittää napoja toisiinsa. Akun napojen oikosulku voi aiheuttaa palovammoja tai tulipalon.

AKUJEN LATAAMINEN

HUOMAUTUS: Litiumioniakut toimitetaan osittain ladattuina. Ennen kuin käytät akkuja ensimmäisen kerran, lataa ne täyteen.

- Varmista, että pistorasian sulake tai katkaisija on mitoitettu vähintään 10 ampeerille.
- Vältä pistorasian käyttöä hapettuneiden tai vaurioituneiden napakappaleiden kanssa.
- Latauksen aikana akut on sijoitettava hyvin ilmastoituun tilaan (akkujen keskittimet vapauttavat kaasuja ilmakehään normaalin latauksen aikana).

Seuraavat piirroset kuvassa B1 näyttävät, kuinka ladata akkuja telakoiden kautta:

1. Työnnä keskittimen liittimen kaulusta telakkaan, kunnes kuulet napsahduksen kuvan B1 mukaisesti (vaihe 1).

HUOMAUTUS: Irrota keskitin telakasta kuvan B2 mukaisesti.

2. Liitä telakka seuraavaan telakkaan samalla tavalla (vaihe 2).
3. Kytke keskitin virtalähteeseen (vaihe 3). Keskittimen tilan merkkivalo ja telakan tilan merkkivalo palavat vihreinä, mikä osoittaa, että keskitin ja telakka toimivat oikein ja voivat ladata akkuja.
4. Kohdistaa akun kohotetut urat telakan akkupaikkojen kiinnitysaukoihin. Liu'uta akku (akut) alas

akkupaikkaan (vaihe 4). Akun vapautuspainike ponnahtaa esiin osoittaen, että akku on kunnolla kiinni.

5. Keskitin kommunikoi akun kanssa ja arvioi akun kunnon. Kun akku täyttää latausolosuhteet, keskitin alkaa ladata akkua ja keskittimen tilan merkkivalo ja akkupaikan tilan merkkivalo (asetetun akun yläpuolella) vilkkuvat vihreinä.
6. Aseta lisää akkuja telakoihin.
7. Kun kytket lisää telakoita keskittimeen, keskitin syöttää virtaa telakoille läheisyysjärjestyksessä – keskitintä lähinnä oleva telakka saa virran ensin.

Samassa telakassa olevien akkujen latausjärjestys

- Jos telakkaan on kytketty kaksi akkua samanaikaisesti, alemman jännitetaso akku ladataan ensin. Jos alemman jännitetaso akulla on sama jännitetaso kuin toisella, kaksi akkua ladataan samanaikaisesti.
- Jos telakkaan on kytketty kolme akkua samanaikaisesti, alimman jännitetaso akku ladataan ensin. Jos alimmalla jännitetasolla varustetulla akulla on sama jännitetaso kuin keskijännitetasolla varustetulla akulla, nämä kaksi akkua ladataan samanaikaisesti. Jos näillä kahdella akulla on sama jännitetaso kuin suurimmalla jännitetasolla varustetulla

akulla, kaikki kolme akkua ladataan samanaikaisesti. Katso kuva alla. Vilkkuva vihreä akkupaikan tila auttaa tunnistamaan, mikä akku latautuu parhaillaan.

- Kun akut on ladattu täyteen, keskittimen tilan merkkivalo ja akkupaikan tilan merkkivalot palavat vihreinä. Akkujen ”akkutehomittarien” valot sammuvat. On suositeltavaa irrottaa keskitin virtalähteestä, jos sitä ei käytetä pitkään aikaan.







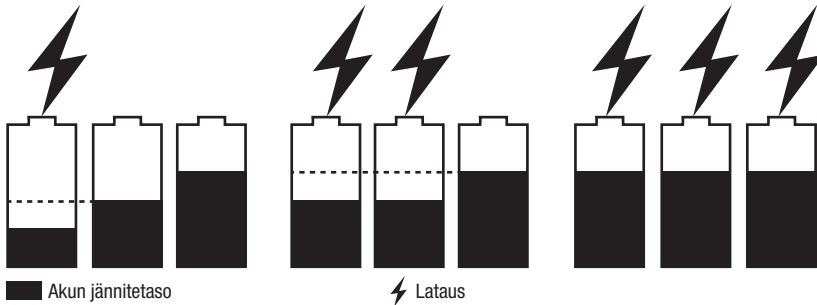









HUOMAUTUS:

- Täyteen ladatun akun merkittävästi lyhentynyt käyttöaika viittaa siihen, että akun käyttöikä on lähenemässä loppua, ja se on vaihdettava.
- Keskitin ja telakka voivat lämmetä latauksen aikana. Tämä on osa normaalia toimintaa. Lataa hyvin ilmastoidussa paikassa.

FI



KESKITTIMEN, TELAKAN JA AKUN MERKKIVALOT

KESKITIN		TELAKKA		AKKU
Keskittimen tila	Keskittimen tilan merkkivalo	Telakan tilan merkkivalo	Akkupaikan tilan merkkivalo(t)	Akun akkutehomittari
Valmiustila (ei ladattavaa akkua)	 Palaa vihreänä	 Palaa vihreänä	Ei pala	Ei ole
Normaali lataus	 Vilkkuu vihreänä	 Palaa vihreänä	 Vilkkuu vihreänä ladattavan akun yläpuolella	1. EGO-akuille ilman "T"-merkintää: VIHREÄ, PUNAINEN ja ORANSSI vilkkuvat vuorotellen 2. EGO-akuille "T"-merkinnällä: Viimeinen LED vilkkuu VIHREÄNÄ, edelliset LEDit palavat VIHREINÄ. Tai akku palaa VIHREÄNÄ latausprosessin viimeisessä vaiheessa, ja akku päivittää LED-merkkivalon 1 – 2 minuutin välein reaaliaikaisen akkutehomittarin päivittämiseksi. EGO-akussa BA2240T ei ole erityistä merkkivaloa.
Lataa hitaasti, kun keskittimen lämpötila on 40 – 60 °C.	 Vilkkuu oranssina	 Palaa vihreänä	 Vilkkuu vihreänä ladattavan akun yläpuolella	
Täyteen ladattu	 Palaa vihreänä	 Palaa vihreänä	 Palaa vihreänä täyteen ladattujen akkujen yläpuolella	Ei pala
Keskitin on liian kuuma tai liian kylmä	 Palaa punaisena	Ei pala	Ei pala	Ei pala
Keskittimen virhe	 Vilkkuu punaisena	Ei pala	Ei pala	Ei pala
Keskitin toimii normaalisti. Kuuman tai kylmän akun lataaminen.	 Palaa vihreänä	 Palaa vihreänä	 Palaa punaisena ladattavan akun yläpuolella.	Ei pala

FI

KUUMAN TAI KYLMÄN AKUN LATAAMINEN

Jos lataustelakan akku on normaalin lämpötila-alueen ulkopuolella, vastaava akkupaikan tilan merkkivalo palaa punaisena ja akun virran merkkivalo sammuu. Kun akku jäähtyy tai lämpenee normaalille lämpötila-alueelle, akku latautuu uudelleen automaattisesti.

AKUN TAI TELAKAN VIRHE

Jos akun virhe tunnistetaan, vastaavan akkupaikan tilan merkkivalo vilkkuu punaisena ja akun virran merkkivalo sammuu.

- Poista akku ja aseta se uudelleen telakkaan. Jos akkupaikan tilan merkkivalo vilkkuu edelleen punaisena, kokeile ladata toista akkua, jonka tiedetään toimivan.
- Jos uusi vaihtoakku voidaan ladata normaalisti, alkuperäinen akku on viallinen.
- Jos akkupaikan tilan merkkivalo vilkkuu edelleen punaisena, kun olet yrittänyt ladata toimivaa akkua, nollaa keskitin irrottamalla keskitin virtalähteestä ja odottamalla, kunnes keskitimen tilan merkkivalo sammuu. Liitä sitten pistoke takaisin virtalähteeseen.
- Jos akkupaikan tilan merkkivalo vilkkuu edelleen punaisena vaiheen 3 jälkeen, telakka voi olla viallinen.

TELAKAN KIINNITTÖMINEN (KUVA C)

Seinäkiinnitysreiat

- Varmista, että kaksi kumilohkoa sopivat telakan takaosan yläaukkoihin.
- Käytä viittä M5-ruuvia, vähintään 63 mm:n pituisia ja aluslevyjä (eivät sisälly toimitukseen) kiinnittäaksesi telakan turvallisesti seinään. Varmista, että seinätyypille on valittu sopivat kiinnikkeet.

Kiinnitys E-Track Rail -kiskoon (sarja myydään erikseen) (kuva D)

D-1	E-Track-pidike (2)
D-2	E-Track-kisko
D-3	Kumipuskuri (2)
D-4	Pultti- ja aluslevysarja (2)

EGO E-track -asennussarja tarvitaan telakan kiinnittämiseen E-Track-kiskoon.

- Poista telakka keskitimestä ja poista akut.
- Irrota kuvassa C esitetyt 2 kumilohkoa.
- Asenna E-track-pidikkeet (sisältyvät sarjaan) upotettuihin alueisiin (jotka vapautuivat kumilohkoilta) kuvan D mukaisesti.

- Kiinnitä jokainen E-track-pidike telakkaan M5-pulteilla ja aluslevyillä kokoamistyökalulla (sisältyy sarjaan).
- Aseta kaksi kumipuskuria (sisältyvät sarjaan) telakan takana oleviin ulompiin ala-aukkoihin.
- Kiinnitä telakka E-Track-kiskoon käyttämällä E-track-pidikkeitä kuvan osoittamalla tavalla ja varmista, että telakka on kiinnittynyt kiskoon.
- Irrota telakka E-Track-kiskosta painamalla E-track-pidikkeiden vapautusvipuja ja vetämällä telakka pois.

HUOMAA: E-Track-pidikkeen reikä voi toimia varkaudenestolaitteena riippulukon avulla (ei sisälly toimitukseen). Varren halkaisija-alue on 5–7 mm.

VARKAUDENESTOTANKO TELAKALLE (KUVA E)

Akkujen luvattoman poistamisen estämiseksi vedä varkaudenestotangon kieleke ulos ja kiinnitä se riippulukolla (ei sisälly toimitukseen). Varren halkaisija-alue on 5–7 mm.

HUOLTAMINEN

VAROITUS: Vakavien henkilövahinkojen välttämiseksi irrota aina keskitin pistorasiasta ja poista akku (akut) telakasta puhdistuksen tai huollon ajaksi.

VAROITUS: Käytä huollon yhteydessä vain identtisiä varaosia. Muiden osien käyttö saattaa aiheuttaa vaaran tai laitteen vaurioitumisen. Anna EGO-huoltoliikkeen asiantuntevan huoltoteknikon tehdä kaikki korjaukset, jotta laite on varmasti turvallinen ja luotettava.

VAROITUS: Kompressoidun kuivailman käyttöä ei suositella telakan puhdistusmenetelmäksi. Jos kompressoidulla ilmalla puhdistaminen on ainoa vaihtoehto, käytä aina telakan kompressoidulla ilmalla puhdistuksen aikana suojalaseja, joissa on sivusuojat. Jos työ on pölyistä, käytä myös hengityssuojainta.

YLEINEN KUNNOSSAPITO

Vältä liuotainaineiden käyttöä, kun puhdistat muoviosia. Useimmat muovit ovat herkkiä vaurioitumaan erilaisista kaupallisista liuottimista ja voivat vaurioitua niiden käytöstä. Poista lika, pöly, öljy, rasva ym. puhtaalla liinalla.

VAROITUS: Älä koskaan anna jarrunesteiden, bensiinin, öljypohjaisten tuotteiden, ruosteenirrotusöljyn ym. päästä kosketuksiin muoviosien kanssa. Kemikaalit voivat vaurioittaa, heikentää tai tuhota muovin, mikä voi johtaa vakavaan henkilövahinkoon.



VIANMÄÄRITYS

Katso EGO-keskittimen PGX1600E-H käyttöoppaasta.

TAKUU

EGON TAKUUEHDOT

Verkkosivustolta egopowerplus.eu löydät EGO:n takuukäytännön täydelliset ehdot.

FI

SIKKERHETSSYMBOLER

	Dette produktet er i samsvar med gjeldende EF-direktiver.
	Dette produktet er i samsvar med gjeldende britisk lovgivning.

SPESIFIKASJONER

Dock-inn-/utgangsspenning	56 V
Kompatibel Hub	PGX1600E-H
Ladetid	Omtrent 45 min for 3 x BA2800T (5,0Ah) 100 min for 3 x BA6720T (12,0 Ah)
Anbefalt ladetemperatur	5 – 40 °C
Anbefalt lagringstemperatur	-20 – 70 °C
Dock vekt	4,2 kg

NO

ANBEFALT TILBEHØR

⚠ ADVARSEL: Bruk bare identiske reservedeler som er oppført nedenfor. Bruk av deler som ikke oppfyller spesifikasjonene for originalutstyr kan føre til feil ytelse og kompromittert sikkerhet.

DELNAVN	MODELLNUMMER
PGX™ E-Track monteringssett	AEK1000
PGX™ 150 cm ladekabel	ACE1500
PGX™ 70 cm ladekabel	ACE0700

BESKRIVELSE

KJENN DOKKEN DIN (Fig. A)

1. Dokkstatusindikator
2. Kobling
3. Ladekabel
4. Statusindikator for batterirom (3)
5. Anti-tyveri bar

6. Veggmonteringshull (5)
7. Hjelpéhåndtak
8. Gummiblokk (2)
9. Hovedhåndtak (2)

OPERASJON

⚠ ADVARSEL: Denne PGX™ 3-PORT DOKKINGSTASJON er designet for kun å fungere med EGO PGX™ 1600W HUB PGX1600E-H for å lade EGO-batteripakker. Spesifiserte batterier, se bruksanvisningen som følger med huben. Les og forstå alle sikkerhetsadvarslene og instruksjonene. Unnlattelse av å følge dem kan føre til elektrisk støt, brann og/eller alvorlig skade.

⚠ ADVARSEL: Ikke utsett dokken for våte eller fuktige forhold. Vann som kommer inn i dokken vil øke risikoen for elektrisk støt.

⚠ ADVARSEL: Når dokken ikke er i bruk, hold den unna andre metallgjenstander, som binders, mynter, nøkler, spiker, skruer eller andre små metallgjenstander, som kan gjøre en tilkobling fra en terminal til en annen. Kortslutning av terminalene kan føre til brannskader eller brann.

LADING AV BATTERIPAKKER

MERK: Lithium-ion-batteripakker sendes delvis ladet. Før du bruker dem for første gang, lad opp batteripakkene helt.

- Forsikre deg om at strømuttakets sikring eller kretsbytter er klassifisert til minst 10 ampere.
- Unngå å bruke et strømuttak med oksiderte eller skadede polstykker.
- Under lading må batteripakkene plasseres i et godt ventilert område (for hubs for batteripakker som slipper ut gasser til atmosfæren under normal lading).

Følgende illustrasjoner i Fig. B1 viser hvordan du lader batteripakkene via dokkingstasjonene:

1. Skyv kragen på navkontakten inn på dokken til du hører et klikk som vist i fig. B1 (trinn 1).

MERK: Koble huben fra dokken som vist i fig. B2.

2. Koble dokken til neste dokking på samme måte (trinn 2).
3. Koble huben til strømforsyningen (trinn 3). Hubstatusindikatoren og dockstatusindikatoren vil lyse grønt, noe som indikerer at huben og dokken fungerer som den skal og kan lade batteripakkene.

4. Juster de hevede ribbene på en batteripakke med monteringssporene i en av dokkens batteribrønner. Skyv batteripakken(e) ned i batteribrønnen (trinn 4). Batteriutløserknappen vil sprette opp og indikerer at batteripakken er godt festet.
5. Huben vil kommunisere med batteripakken for å evaluere tilstanden til batteripakken. Når batteripakken oppfyller ladebetingelsene, vil huben begynne å lade batteripakken og hubstatusindikatoren og batteribrønnstatusindikatoren (over den innsatte batteripakken) vil blinke grønt.
6. Sett inn flere batteripakker på dokkene.
7. Når du kobler flere dokker til huben, vil huben levere strøm til dokkene i rekkefølgen etter nærhet – dokken nærmest huben får strøm først.

Ladesekvensen til batteripakkene i samme dokkingstasjon

- Hvis to batteripakker er koblet til dokken samtidig, lades batteripakken med det laveste spenningsnivået først, når batteripakken med det laveste spenningsnivået har samme spenningsnivå som den andre, lades de to batteripakkene samtidig.
- Hvis tre batteripakker kobles til dokken samtidig, lades batteripakken med lavest spenningsnivå først, når batteripakken med lavest spenningsnivå har samme spenningsnivå som batteripakken med middels spenningsnivå, vil disse to batteripakker lades samtidig. Når disse to batteripakkene har

samme spenningsnivå som batteripakken med høyest spenningsnivå, lades alle tre batteripakkene samtidig. Se figuren nedenfor. Den blinkende grønne batteribrønnstatusen hjelper til med å identifisere hvilket batteri som for øyeblikket lades.

- Når batteripakkene er fulladet, vil hubstatusindikatoren og batteribrønnstatusindikatorene lyse konstant grønt. "Drivstoffmålerne" på batteripakkene vil gå ut. Det anbefales å koble huben fra strømforsyningen hvis den ikke skal brukes over en lengre periode.







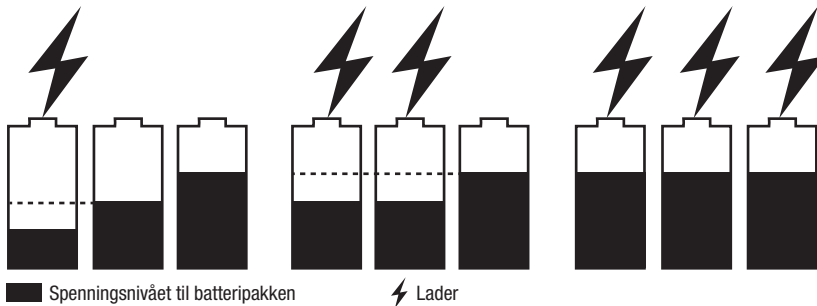









MERK:

- En betydelig redusert driftstid etter fullading av en batteripakke indikerer at batteripakken nærmer seg slutten av sin brukbare levetid og må skiftes ut.
- Huben og dokken kan bli varme under lading. Dette er en del av normal drift. Lad i et godt ventilert område.

NO



HUB, DOKKINGSTASJON OG BATTERIPAKKEINDIKATORER

HUB		DOKK		BATTERI PAKKE
Hub-status	Hub statusindikator	Dokkstatus-indikator	Statusindikator(er) for batterirom	Drivstoffmåler på batteripakken
Standby (ingen batteri å lade)	 Solid grønn	 Solid grønn	Av	N/A
Normal lading	 Blinkende grønt	 Solid grønn	 Blinker grønt over batteripakken(e) som lades	1. For EGO-batteripakker uten «T»-suffiks: Blinkende GRØNN, RØD og ORANSJE vekselvis 2. For EGO-batteripakker med «T»-suffiks: Siste lysdiode blinker GRØNT, de tidligere lysdiode lyser fast GRØNT. Eller Batteriet vil lyse fast GRØNT i den siste fasen av ladeprosessen, og batteriet vil oppdatere LED-indikatoren hvert 1-2 minutt for å oppdatere sanntids drivstoffmåler. For EGO-batteripakke BA2240T, ingen spesiell indikator.
Lader sakte når navtemperaturen er 40 – 60 °C.	 Blinkende oransje	 Solid grønn	 Blinker grønt over batteripakken(e) som lades	
Fulladet	 Solid grønn	 Solid grønn	 Solid grønt over de(n) fulladede batteripakken(e)	Av
Huben er for varmt eller for kaldt	 Solid rødt	Av	Av	Av
Hubfeil	 Blinker rødt	Av	Av	Av
Hub fungerer normalt. Lader en varm eller kald batteripakke.	 Solid grønn	 Solid grønn	 Lyser rødt over batteripakken som lades.	Av

NO

LADING AV EN VARM ELLER KALD BATTERIPAKKE

Hvis batteripakken i ladedokken er utenfor det normale temperaturområdet, vil den tilsvarende batteristatusindikatoren lyse rødt og strømindikatoren på batteripakken slås av. Når batteripakken kjøles ned eller varmes opp til et normalt temperaturområde, vil batteripakken fortsette å lade automatisk.

BATTERIPAKKE ELLER DOKKINGSTASJONSFEIL

Hvis batteripakkefeilen oppdages, vil den tilsvarende batteribrønnstatusindikatoren blinke rødt og strømindikatoren på batteripakken slås av.

1. Ta ut og sett inn batteripakken i dokken igjen. Hvis statusindikatoren for batteribrønningen fortsatt blinker rødt, prøv å lade en annen batteripakke som er kjent for å fungere.
2. Hvis den nye erstatningsbatteripakken kan lades normalt, er den originale batteripakken defekt.
3. Hvis statusindikatoren for batteribrønningen fortsatt blinker rødt etter å ha prøvd å lade en funksjonell batteripakke, tilbakestill huben ved å koble fra strømforsyningen til huben og vente til indikatoren for hubstatus slås av. Koble deretter støpselet til strømforsyningen igjen.
4. Hvis statusindikatoren for batteribrønningen fortsatt blinker rødt etter trinn 3, kan dokken være defekt.

MONTER DOKKEN (FIG. C)

Veggmonterte hull

1. Pass på at de to gummiblokkene passer inn i de øvre sporene på baksiden av dokken.
2. Bruk fem M5, minst 63 mm lengde skruer og skiver (ikke inkludert) for å feste dokken sikkert til veggen. Sørg for at passende fester er valgt for veggtypen.

Montering på E-track Rail (sett selges separat) (fig. D)

D-1	E-sporklipp (2)
D-2	E-spor skinne
D-3	Gummistøtfanger (2)
D-4	Sett med bolter og skiver (2)

EGO E-track monteringssett er nødvendig for å montere dokken på en E-Track-skinne.

1. Koble dokken fra huben og fjern batteripakkene.
2. Fjern de 2 gummiblokkene vist i Fig. C.
3. Installer E-track-klemmene (inkludert i settet) i de ferskede områdene (frigjort av gummiklossene) som vist i Fig. D.

4. Fest hver E-track klips til dokken med M5 bolter og skiver ved å sette sammen verktøyet (inkludert i settet).
5. Sett inn to gummistøtfangere (inkludert i settet) i de ytre nedre sporene på baksiden av dokken.
6. Fest dokken til E-track-skinnen ved hjelp av E-track-klemmene som vist, og sørg for at dokken er festet til skinnen.
7. For å fjerne dokken fra E-track-skinnen, trykk på utløserpakene på E-track-klemmene og trekk dokken bort.

MERK: Hullet i E-track-klemmen kan fungere som en tyverisikring ved hjelp av en hengelås (ikke inkludert). Sjakkelens diameterområde er 5 - 7 mm.

TYVERBAR PÅ DOKKEN (FIG.E)

For å forhindre uautorisert fjerning av batteripakker, trekk tappen på tyverisikringen ut og fest den med en hengelås (ikke inkludert). Sjakkelens diameterområde er 5 - 7 mm.

NO

VEDLIKEHOLD

⚠ ADVARSEL: For å unngå alvorlig personskade, koble alltid huben fra strømuttaket og fjern batteripakken(e) fra dokken når du rengjør eller utfører vedlikehold.

⚠ ADVARSEL: Ved service, bruk bare identiske reservedeler. Bruk av andre deler kan skape en fare eller forårsake produktskade. For å sikre sikkerhet og pålitelighet bør alle reparasjoner utføres av en kvalifisert servicetekniker ved et EGO-servicesenter.

⚠ ADVARSEL: Det anbefales ikke å bruke trykkluft som rengjøringsmetode for dokken. Hvis rengjøring med trykkluft er den eneste metoden å bruke, bruk alltid vernebriller eller vernebriller med sideskjold når du bruker trykkluft til å rengjøre dokken. Hvis operasjonen er støvete, bruk også en støvmaske.

GENERELT VEDLIKEHOLD

Unngå å bruke løsemidler ved rengjøring av plastdeler. De fleste plaster er utsatt for skade fra ulike typer kommersielle løsemidler og kan bli skadet ved bruk. Bruk en ren klut for å fjerne smuss, støv, olje, fett osv.

⚠ ADVARSEL: Ikke la bremsesvasker, bensin, petroleumbaserte produkter, penetrerende oljer osv. komme i kontakt med plastdeler. Kjemikalier kan skade, svekke eller ødelegge plast som kan føre til alvorlig personskade.



FEILSØKING

Se brukerhåndboken til EGO-hubben for PGX1600E-H.

GARANTI

EGO GARANTIPOLITIK

Besøk nettstedet egopowerplus.eu for fullstendige vilkår og betingelser for EGOs garantipolicy.

NO

СИМВОЛЫ БЕЗОПАСНОСТИ

	Соответствует основным требованиям стандартов безопасности Европейских директив.
	Данное изделие соответствует действующему законодательству Великобритании.

ТЕХНИЧЕСКИЕ ХАРАКТЕРИСТИКИ

Входное/выходное напряжение док-станции	56 В ---
Совместимая зарядная станция	PGX1600E-H
Время зарядки	Приблизительно 45 мин. для 3 x BA2800T (5 Ач) 100 мин. для 3 x BA6720T (12 Ач)
Рекомендуемая температура зарядки	От 5 до 40 °С
Рекомендуемая температура хранения	От -20 до 70 °С
Масса док-станции	4,2 кг

РЕКОМЕНДУЕМЫЕ ПРИНАДЛЕЖНОСТИ

⚠ ПРЕДУПРЕЖДЕНИЕ. Используйте только идентичные запасные части, приведенные в списке ниже. Использование деталей с другими характеристиками может привести к снижению эффективности работы и безопасности устройства.

НАЗВАНИЕ ДЕТАЛИ	НОМЕР МОДЕЛИ
Монтажный комплект PGX™ E-Task	AEK1000
Зарядный кабель PGX™ 150 см	ACE1500

Зарядный кабель PGX™ 70 см	ACE0700
-------------------------------	---------

ОПИСАНИЕ

ЧАСТИ ДОК-СТАНЦИИ (Рис. А)

- Индикатор состояния док-станции
- Соединитель
- Зарядный кабель
- Индикатор состояния аккумуляторного отсека (3)
- Планка для защиты от кражи
- Отверстия для крепления на стену (5)
- Вспомогательная рукоятка
- Резиновый блок (2)
- Основная рукоятка (2)

ИСПОЛЬЗОВАНИЕ

⚠ ПРЕДУПРЕЖДЕНИЕ. Эта ДОК-СТАНЦИЯ С 3 ПОРТАМИ PGX™ предназначена только для работы с ЗАРЯДНОЙ СТАНЦИЕЙ EGO PGX™ PGX1600E-H 1600 ВТ для зарядки аккумуляторов EGO. Совместимые аккумуляторы перечислены в руководстве по эксплуатации зарядной станции. Внимательно прочтите все предупреждения и инструкции по технике безопасности. Несоблюдение этих инструкций может привести к поражению электрическим током, возникновению пожара и (или) получению серьезных травм.

⚠ ПРЕДУПРЕЖДЕНИЕ. Не подвергайте док-станцию воздействию влаги. При попадании воды в док-станцию увеличивается риск поражения электрическим током.

⚠ ПРЕДУПРЕЖДЕНИЕ. Когда док-станция не используется, храните ее отдельно от металлических предметов — канцелярских скрепок, монет, ключей, гвоздей, винтов и др. — они могут соединить контакты. Короткое замыкание контактов может стать причиной ожогов или пожара.

ЗАРЯДКА АККУМУЛЯТОРОВ

ПРИМЕЧАНИЕ. Литий-ионные аккумуляторы поставляются частично заряженными. Перед первым использованием их необходимо полностью зарядить.

- Убедитесь, что предохранитель или автоматический выключатель розетки рассчитаны не менее чем на 10 А.
- Избегайте использования розеток с окисленными или поврежденными контактами.
- Во время зарядки аккумуляторы должны быть размещены в хорошо проветриваемом**

RU

помещении (для аккумуляторов, которые выделяют газы в атмосферу во время обычной зарядки).

На Рис. В1 показано, как заряжать аккумуляторы с помощью док-станции.

1. Прижмите разъем соединителя к док-станции до щелчка, как показано на Рис. В1 (шаг 1).

ПРИМЕЧАНИЕ. Отсоедините разъем зарядной станции от док-станции, как показано на Рис. В2.

2. Аналогичным образом подключите док-станцию к следующей док-станции (шаг 2).
3. Подключите зарядную станцию к источнику питания (шаг 3). Индикатор состояния зарядной станции и индикатор состояния док-станции будут светиться зеленым, указывая на то, что зарядная станция и док-станция работают правильно и могут заряжать аккумуляторы.
4. Совместите выступающие ребра аккумулятора с монтажными пазами в одном из отсеков док-станции. Вставьте аккумулятор в отсек док-станции (шаг 4). Кнопка извлечения аккумулятора будет светиться, указывая на то, что аккумулятор надежно закреплен.
5. Зарядное устройство установит связь с аккумулятором и определит его состояние. Если аккумулятор соответствует условиям зарядки, зарядная станция начнет зарядку аккумулятора, а индикатор состояния зарядной станции и индикатор состояния аккумуляторного отсека (над вставленным аккумулятором) будут мигать зеленым.
6. Вставьте другие аккумуляторы в док-станции.
7. При подключении большего количества док-станций к зарядной станции она будет подавать питание на док-станции в порядке подключения — док-станция, ближайшая к зарядной станции, включается первой.

Последовательность зарядки аккумуляторов в одной док-станции

- Если к док-станции одновременно подключены два

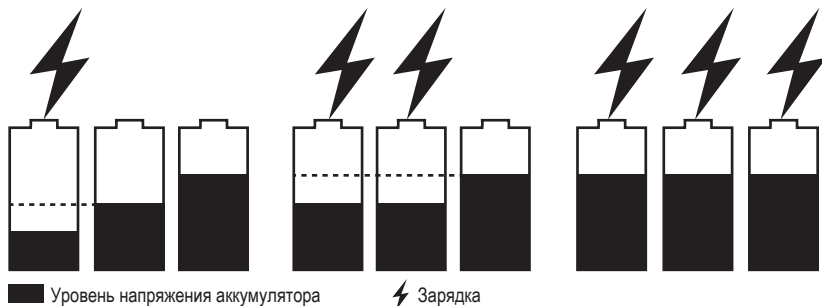

аккумулятора, сначала заряжается аккумулятор с более низким уровнем напряжения. Как только этот аккумулятор будет иметь тот же уровень напряжения, что и другой, аккумуляторы начнут заряжаться одновременно.

- Если к док-станции одновременно подключены три аккумулятора, первым заряжается аккумулятор с самым низким уровнем напряжения. Как только этот аккумулятор будет иметь тот же уровень напряжения, что и аккумулятор со средним уровнем напряжения, эти два аккумулятора начнут заряжаться одновременно. Когда эти два аккумулятора будут иметь тот же уровень напряжения, что и аккумулятор с самым высоким уровнем напряжения, все три аккумулятора начнут заряжаться одновременно. См. рисунок ниже. Мигающий зеленый индикатор состояния аккумуляторного отсека помогает определить, какой аккумулятор заряжается в данный момент.
- Когда аккумуляторы полностью заряжены, индикатор состояния зарядной станции и индикаторы состояния аккумуляторного отсека светятся зеленым. Указатели уровня заряда на аккумуляторах погаснут. Рекомендуется отключить зарядную станцию от электросети, если она не будет использоваться в течение длительного периода времени.

ПРИМЕЧАНИЕ.

- Значительное сокращение времени работы аккумулятора после полной зарядки указывает на то, что срок его службы подходит к концу и его необходимо заменить.
- Зарядная станция и док-станция могут нагреваться во время зарядки. Это нормально. Заряжайте аккумуляторы в хорошо проветриваемом помещении.

ИНДИКАТОРЫ ЗАРЯДНОЙ СТАНЦИИ, ДОК-СТАНЦИИ И АККУМУЛЯТОРА

ЗАРЯДНАЯ СТАНЦИЯ		ДОК-СТАНЦИЯ		АККУМУЛЯТОР
Состояние зарядной станции	Индикатор состояния зарядной станции	Индикатор состояния док-станции	Индикатор(ы) состояния аккумуляторного отсека	Указатель уровня заряда на аккумуляторе
Режим ожидания (без зарядки аккумулятора)	Светится зеленым	Светится зеленым	Выкл.	Н/Д
Обычная зарядка	Мигает зеленым	Светится зеленым	Мигает зеленым над заряжаемыми аккумуляторами	1. Для аккумуляторов EGO без суффикса «Т» Поочередно мигает ЗЕЛЕНЫМ, КРАСНЫМ и ОРАНЖЕВЫМ. 2. Для аккумуляторов EGO с суффиксом «Т» Последний светодиод мигает ЗЕЛЕНЫМ, предыдущие светодиоды светятся ЗЕЛЕНЫМ. Или индикатор аккумулятора будет светиться зеленым на последнем этапе процесса зарядки и будет обновляться каждые 1–2 минуты, чтобы отображать показания указателя уровня заряда в реальном времени. Для аккумулятора EGO BA2240T специального индикатора нет.
Медленная зарядка при температуре зарядной станции 40–60 °С.	Мигает оранжевым	Светится зеленым	Мигает зеленым над заряжаемыми аккумуляторами	
Полностью заряжен	Светится зеленым	Светится зеленым	Светится зеленым над полностью заряженными аккумуляторами	Выкл.
Зарядная станция слишком горячая или слишком холодная	Светится красным	Выкл.	Выкл.	Выкл.
Ошибка зарядной станции	Мигает красным	Выкл.	Выкл.	Выкл.
Зарядная станция работает нормально. Зарядка горячего или холодного аккумулятора.	Светится зеленым	Светится зеленым	Светится красным над заряжаемым аккумулятором.	Выкл.

RU

ЗАРЯДКА ГОРЯЧЕГО ИЛИ ХОЛОДНОГО АККУМУЛЯТОРА

Если аккумулятор в док-станции выходит за пределы нормального температурного диапазона, соответствующий индикатор состояния аккумуляторного отсека будет светиться красным, а индикатор питания на аккумуляторе погаснет. Когда аккумулятор остынет или нагреется до нормальной температуры, зарядка автоматически возобновится.

ОШИБКА АККУМУЛЯТОРА ИЛИ ДОК-СТАНЦИИ

Если обнаружена ошибка аккумулятора, соответствующий индикатор состояния аккумуляторного отсека будет мигать красным, а индикатор питания на аккумуляторе погаснет.

1. Извлеките и снова вставьте аккумулятор в док-станцию. Если индикатор состояния аккумуляторного отсека по-прежнему мигает красным, попробуйте зарядить заведомо исправный аккумулятор.
2. Если новый аккумулятор заряжается нормально, первый аккумулятор неисправен.
3. Если индикатор состояния аккумуляторного отсека по-прежнему мигает красным после попытки зарядки исправного аккумулятора, перезагрузите зарядную станцию. Для этого отключите ее от источника питания и дождитесь, пока индикатор состояния зарядной станции не погаснет. Затем снова подключите зарядную станцию к источнику питания.
4. Если индикатор состояния аккумуляторного отсека по-прежнему мигает красным после шага 3, возможно, док-станция неисправна.

УСТАНОВКА ДОК-СТАНЦИИ (РИС. С)

Отверстия для крепления на стену

1. Убедитесь, что два резиновых блока входят в верхние пазы на задней части док-станции.
2. Используйте пять винтов М5 длиной не менее 63 мм и шайбы (не входят в комплект), чтобы надежно закрепить док-станцию на стене. Убедитесь, что для данной стены выбраны соответствующие крепления.

Монтаж на направляющую E-Track (комплект продается отдельно) (Рис. D)

D-1	Фиксатор E-Track (2)
D-2	Направляющая E-Track
D-3	Резиновый амортизатор (2)
D-4	Комплект болтов и шайб (2)

Для установки док-станции на направляющую E-Track требуется монтажный комплект EGO E-Track.

1. Отсоедините док-станцию от зарядной станции и извлеките аккумуляторы.
2. Снимите 2 резиновых блока, показанных на Рис. С.
3. Установите фиксаторы E-Track (входят в комплект) на место снятых резиновых блоков, как показано на Рис. D.
4. Прикрепите каждый фиксатор E-Track к док-станции с помощью болтов и шайб М5 и инструмента для сборки (входит в комплект).
5. Вставьте два резиновых бампера (входят в комплект) во внешние нижние пазы на задней панели док-станции.
6. Прикрепите док-станцию к направляющей E-Track с помощью фиксаторов E-Track, как показано на рисунке, и убедитесь, что док-станция закреплена на направляющей.
7. Чтобы снять док-станцию с направляющей E-Track, нажмите рычаги на фиксаторах E-Track и потяните док-станцию.

ПРИМЕЧАНИЕ. Отверстие в фиксаторе E-Track можно использовать для защиты от кражи с помощью навесного замка (не входит в комплект). Диаметр дужки замка должен составлять 5–7 мм.

ПЛАНКА ДЛЯ ЗАЩИТЫ ОТ КРАЖИ НА ДОК-СТАНЦИИ (РИС. E)

Чтобы предотвратить несанкционированное извлечение аккумуляторов, извлеките язычок планки и зафиксируйте ее навесным замком (не входит в комплект). Диаметр дужки замка должен составлять 5–7 мм.

ОБСЛУЖИВАНИЕ

⚠ ПРЕДУПРЕЖДЕНИЕ. Во избежание серьезных травм всегда отключайте зарядную станцию от розетки и извлекайте аккумуляторы из док-станции перед чистой или обслуживанием.

⚠ ПРЕДУПРЕЖДЕНИЕ. При ремонте используйте только идентичные запасные части. Использование других запасных частей может привести к возникновению опасной ситуации или повреждению устройства. Чтобы обеспечить безопасность и надежность устройства, его ремонт должен выполнять квалифицированный специалист сервисного центра EGO.

⚠ ПРЕДУПРЕЖДЕНИЕ. Не рекомендуется использовать сухой сжатый воздух чистки док-станции. Если очистку можно выполнить только при помощи сжатого воздуха, всегда используйте защиту для глаз или защитные очки с боковыми щитками. Если во время работы появляется пыль, надевайте респиратор.

ОБЩЕЕ ОБСЛУЖИВАНИЕ

Не используйте растворители для очистки пластиковых частей. Большинство пластиковых частей чувствительны к различным бытовым растворителям и могут быть повреждены. Для очистки от грязи, пыли, масла, смазки и т. п. используйте чистую ткань.

⚠ ПРЕДУПРЕЖДЕНИЕ. Не допускайте попадания на пластиковые части тормозной жидкости, бензина, продуктов на нефтяной основе, пропитывающих масел и т. д. Химические вещества могут повредить, ослабить или разрушить пластик, что приведет к получению серьезных травм.

УСТРАНЕНИЕ НЕПОЛАДОК

См. руководство по эксплуатации зарядной станции EGO PGX1600E-H.

ГАРАНТИЯ

ГАРАНТИЙНАЯ ПОЛИТИКА EGO

Посетите веб-сайт egopowerplus.eu, чтобы ознакомиться со всеми условиями и сроками гарантийной политики EGO.

RU

SYMBOLE BEZPIECZEŃSTWA OPIS

	Ten produkt jest zgodny z obowiązującymi dyrektywami WE.
	Produkt jest zgodny z dyrektywami obowiązującymi w Wielkiej Brytanii.

SPECYFIKACJA

Napięcie wejściowe/ wyjściowe stacji dokującej	56 V $\overline{\text{---}}$
Kompatybilny koncentrator	PGX1600E-H
Czas ładowania	W przybliżeniu 45 min dla 3 x BA2800T (5,0Ah) 100 min dla 3 x BA6720T (12,0Ah)
Zalecana temperatura ładowania	5 – 40°C
Zalecana temperatura przechowywania	-20 – 70°C
Ciężar stacji dokującej	4,2 kg

PL

ZALECANE AKCESORIA

⚠ OSTRZEŻENIE! Należy używać wyłącznie części zamiennych podanych poniżej. Stosowanie części, które nie spełniają oryginalnej specyfikacji urządzenia może spowodować niewłaściwe działanie i narazić użytkownika na niebezpieczeństwo.

NAZWA CZĘŚCI	NUMER MODELU
Zestaw montażowy PGX™ E-Track	AEK1000
PGX™ kabel do ładowania 150cm	ACE1500
PGX™ kabel do ładowania 70cm	ACE0700

ZAPOZNANIE SIĘ ZE STACJĄ DOKUJĄCĄ (Rys. A)

1. Kontrolka stanu stacji dokującej
2. Łączówka
3. Kabel do ładowania
4. Kontrolka stanu komory akumulatora (3)
5. Pręt antykradzieżowy
6. Otwór do mocowania na ścianie (5)
7. Uchwyt pomocniczy
8. Podkładka gumowa (2)
9. Uchwyt główny (2)

UŻYTKOWANIE

⚠ OSTRZEŻENIE: Ta STACJA DOKUJĄCA PGX™ Z 3 GNIAZDAMI została zaprojektowana wyłącznie do współpracy z KONCENTRATOREM EGO PGX™ PGX1600E-H 1600 W w celu ładowania akumulatorów EGO. Listę obsługiwanych akumulatorów można znaleźć w instrukcji obsługi dołączonej do koncentratora. Prosimy przeczytać i zrozumieć wszystkie ostrzeżenia i instrukcje dotyczące bezpieczeństwa. Niezastosowanie się do nich może doprowadzić do porażenia prądem, pożaru i/lub poważnych obrażeń.

⚠ OSTRZEŻENIE: Stację dokującą należy chronić przed wilgocią. Woda dostająca się do stacji dokującej zwiększa ryzyko porażenia prądem.

⚠ OSTRZEŻENIE: Jeżeli stacja dokująca nie jest używana, należy ją przechowywać z dala od innych przedmiotów metalowych, np. spinaczy, monet, kluczy, gwoździ, śrub i innych drobnych przedmiotów metalowych, które mogłyby spowodować zwarcie wyprowadzeń. Zwarcie wyprowadzeń może doprowadzić do oparzeń lub pożaru.

ŁADOWANIE AKUMULATORÓW

UWAGA: Akumulatory litowo-jonowe zostają dostarczone w stanie częściowego naładowania. Przed pierwszym użyciem akumulatory należy całkowicie naładować.

- Należy upewnić się, że bezpiecznik lub wyłącznik automatyczny gniazdka zasilania ma prąd znamionowy wynoszący co najmniej 10 A.
- Należy unikać korzystania z gniazdka zasilania z utlenionymi lub uszkodzonymi elementami biegunów.
- **Podczas ładowania akumulatory muszą być umieszczone w miejscu dobrze wentylowanym** (dotyczy to koncentratorów do akumulatorów, które podczas normalnego ładowania uwalniają do atmosfery gazy).

Schematy pokazane na Rys. B1 przedstawiają sposób ładowania akumulatorów za pomocą stacji dokującej:

1. Wcisnąć kolnierzyk łączówki koncentratora do stacji dokującej, aż da się słyszeć kliknięcie, jak pokazano na Rys. B1 (krok 1).

UWAGA: Sposób odłączania koncentratora od stacji dokującej pokazano na Rys. B2.

2. Podłączyć stację dokującą do następnej stacji dokującej w ten sam sposób (krok 2).
3. Podłączyć koncentrator do źródła zasilania (krok 3). Kontrolka stanu koncentratora i kontrolka stanu stacji dokującej będą świecić na zielono, sygnalizując, że koncentrator i stacja dokująca działają prawidłowo i mogą ładować akumulatory.
4. Dopasować wystające żebra akumulatora do szczeliny montażowych w jednym z gniazd akumulatora w stacji dokującej. Wsunąć akumulator(y) do gniazda akumulatora (krok 4). Przycisk zwalniania akumulatora podniesie się, co sygnalizuje, że akumulator jest prawidłowo podłączony.
5. Koncentrator nawiąże łączność z akumulatorem w celu ustalenia stanu jego naładowania. Jeśli akumulator spełnia warunki ładowania, koncentrator rozpocznie ładowanie akumulatora, a kontrolka stanu koncentratora i kontrolka stanu gniazda akumulatora (nad włożonym akumulatorem) zaczną migać na zielono.
6. Włożyć więcej akumulatorów do stacji dokującej.
7. W przypadku podłączenia większej liczby stacji dokujących do koncentratora, koncentrator będzie zasiliał stacje dokujące w kolejności ich podłączenia - stacja dokująca znajdująca się najbliżej koncentratora jest zasilana jako pierwsza.

Sekwencja ładowania akumulatorów w tej samej stacji dokującej

- Jeśli dwa akumulatory są podłączone do stacji dokującej w tym samym czasie, akumulator o niższym napięciu jest ładowany jako pierwszy, a gdy akumulator o niższym napięciu osiągnie takie samo napięcie jak drugi, oba akumulatory będą ładowane jednocześnie.
- Jeśli trzy akumulatory są podłączone do stacji dokującej w tym samym czasie, akumulator o najniższym napięciu jest ładowany jako pierwszy, a gdy akumulator o najniższym napięciu osiągnie takie samo napięcie jak akumulator o średnim napięciu, wówczas te dwa akumulatory będą ładowane jednocześnie. Gdy te dwa akumulatory osiągną takie samo napięcie jak akumulator o najwyższym napięciu, wówczas wszystkie trzy akumulatory będą ładowane jednocześnie. Patrz rysunek poniżej. Migająca na zielono kontrolka stanu gniazda akumulatora pomaga zidentyfikować, który akumulator jest aktualnie ładowany.
- Gdy akumulatory zostaną w pełni naładowane, kontrolka stanu koncentratora i kontrolka stanu gniazda akumulatora będą świecić na zielono. Wskaźnik „mocy” w akumulatorach zgaśnie. Jeśli koncentrator nie będzie przez dłuższy czas używany, zaleca się odłączyć go od zasilania.

PL

UWAGA:

- Istotnie krótszy czas pracy po pełnym naładowaniu akumulatora oznacza, że akumulator niemal nie nadaje się już do użytkowania i wymaga wymiany.
- Podczas ładowania koncentrator i stacja dokująca mogą się nagrzewać. Jest to całkowicie normalne. Ładowanie należy przeprowadzać w miejscach dobrze wentylowanych.

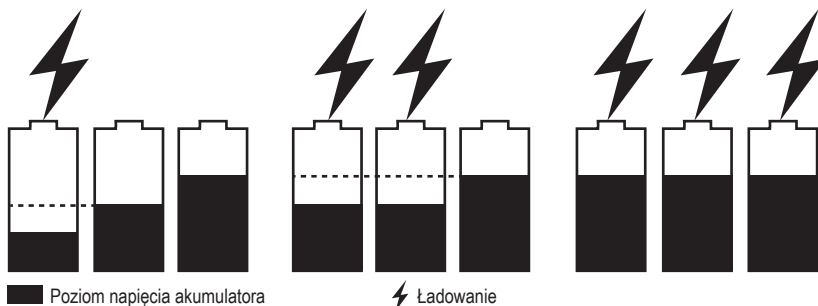

KONTROLKI KONCENTRATORA, STACJI DOKUJĄCEJ I AKUMULATORA

KONCENTRATOR		STACJA DOKUJĄCA		AKUMULATOR
Stan koncentratora	Kontrolka stanu koncentratora	Kontrolka stanu stacji dokującej	Kontrolka/i stanu gniazda akumulatora	Wskaźnik mocy na akumulatorze
Tryb gotowości (brak akumulatora do ładowania)	Świeci na zielono	Świeci na zielono	Nie świeci	Nie dotyczy
Zwykłe ładowanie	Miga na zielono	Świeci na zielono	Miga na zielono nad ładowanym akumulatorem/ ładowanymi akumulatorami	1. W przypadku akumulatorów EGO bez przyrostka „T”: Miga na przemian na ZIELONO, CZERWONO i POMARAŃCZOWO 2. W przypadku akumulatorów EGO z przyrostkiem „T”:
Gdy temperatura koncentratora wynosi 40 - 60°C, ładowanie przebiega powoli.	Miga na pomarańczowo	Świeci na zielono	Miga na zielono nad ładowanym akumulatorem/ ładowanymi akumulatorami	Ostatnia dioda LED miga na ZIELONO, wcześniejsze LEDy świecą na ZIELONO. Lub: w ostatniej fazie procesu ładowania akumulator będzie świecił światłem ciągłym na ZIELONO, a kontrolka LED akumulatora będzie odświeżana co 1-2 minuty, aby w czasie rzeczywistym aktualizować wskaźnik mocy. W przypadku akumulatora EGO BA2240T, brak specjalnego wskaźnika.
Całkowicie naładowany	Świeci na zielono	Świeci na zielono	Świeci na zielono nad w pełni naładowanym akumulatorem/ naładowanymi akumulatorami	Nie świeci
Koncentrator jest zbyt gorący lub zbyt zimny	Świeci na czerwono	Nie świeci	Nie świeci	Nie świeci
Błąd koncentratora	Miga na czerwono	Nie świeci	Nie świeci	Nie świeci
Koncentrator działa normalnie. Ładowanie gorącego lub zimnego akumulatora.	Świeci na zielono	Świeci na zielono	Świeci na czerwono nad ładowanym akumulatorem.	Nie świeci

PL

ŁADOWANIE GORĄCEGO LUB ZIMNEGO AKUMULATORA

Jeśli akumulator w stacji dokującej do ładowania znajduje się poza normalnym zakresem temperatur, odpowiednia kontrolka stanu gniazda akumulatora zaświeci się na czerwono, a kontrolka zasilania na akumulatorze zgaśnie. Gdy akumulator ostygnie lub ogrzeje się do normalnego zakresu temperatur, ładowanie akumulatora zostanie automatycznie wznowione.

BŁĄD AKUMULATORA LUB STACJI DOKUJĄCEJ

Jeśli wykryty zostanie błąd akumulatora, odpowiednia kontrolka stanu gniazda akumulatora zacznie migać na czerwono, a kontrolka zasilania na akumulatorze zgaśnie.

- Wyjąć i ponownie włożyć akumulator do stacji dokującej. Jeśli kontrolka stanu gniazda akumulatora nadal miga na czerwono, należy spróbować naładować inny akumulator, o którym wiadomo, że jest sprawny.
- Jeśli nowy/zmieniony akumulator daje się normalnie naładować, oznacza to, że oryginalny akumulator jest uszkodzony.
- Jeśli kontrolka stanu gniazda akumulatora nadal miga na czerwono po próbie naładowania sprawnego akumulatora, należy zresetować koncentrator przez odłączenie go od zasilania i odczekanie, aż zgaśnie kontrolka stanu koncentratora. Następnie ponownie podłączyć wtyczkę do zasilania.
- Jeśli po wykonaniu kroku 3 kontrolka stanu gniazda akumulatora nadal miga na czerwono, stacja dokująca może być uszkodzona.

MONTAŻ STACJI DOKUJĄCEJ (RYS. C)

Otwory do mocowania na ścianie

- Upewnić się, że dwie gumowe podkładki pasują do górnych szczelin z tyłu stacji dokującej.
- Użyć pięciu śrub M5 o długości co najmniej 63 mm i podkładek (do dokupienia osobno), aby pewnie zamontować stację dokującą na ścianie. Upewnić się, że wybrano zamocowania odpowiednie do danego typu ściany.

Montaż na szynie E-track (zestaw sprzedawany oddzielnie) (Rys. D)

D-1	Zatrask E-track (2)
D-2	Szyna E-track
D-3	Gumowy odbojnik (2)
D-4	Zestaw śruby i podkładka (2)

Do zamontowania stacji dokującej na szynie E-Track wymagany jest zestaw montażowy EGO E-track.

- Odłączyć stację dokującą od koncentratora i wyjąć akumulatory.
- Zdjąć 2 gumowe podkładki pokazane na Rys. C.
- Zamontować zatrzaski E-track (w zestawie) we wgłębieniach (zwolnionych przez podkładki gumowe), tak jak pokazano na Rys. D.
- Przymocować każdy zatrzask E-track do stacji dokującej za pomocą śrub M5 z podkładkami i narzędzia montażowego (w zestawie).
- Włożyć dwa gumowe odbojniki (w zestawie) w zewnętrzne dolne szczeliny z tyłu stacji dokującej.
- Zatrzasknąć stację dokującą na szynie E-track za pomocą zatrzasków E-track, tak jak pokazano na rysunku, i upewnić się, że stacja dokująca jest przymocowana do szyny.
- Aby zdjąć stację dokującą z szyny E-track, należy nacisnąć dźwignię zwalnającą na zaciskach szyny E-track i odciągnąć stację dokującą.

UWAGA: Otwór w zatrzasku E-track może pełnić funkcję zabezpieczenia przed kradzieżą przy użyciu kłódki (do dokupienia osobno). Zakres średnicy szelki wynosi 5-7 mm.

PRĘT ANTYKRADZIEŻOWY NA STACJI DOKUJĄCEJ (RYS. E)

Aby zapobiec wyjmowaniu akumulatorów przez osoby niepowołane, należy wyciągnąć zaczep pręta zabezpieczającego przed kradzieżą i zabezpieczyć go kłódką (do dokupienia osobno). Zakres średnicy szelki wynosi 5-7 mm.

KONSERWACJA

⚠️ OSTRZEŻENIE! Aby uniknąć poważnych obrażeń ciała, na czas czyszczenia lub wykonywania jakichkolwiek czynności konserwacyjnych należy zawsze odłączyć koncentrator od zasilania i wyjmować akumulator(y) ze stacji dokującej.

⚠️ OSTRZEŻENIE: Do serwisowania należy używać wyłącznie części zamiennych identycznych z oryginalnymi. Używanie jakichkolwiek innych części stwarza ryzyko i może spowodować usterkę produktu. Aby zagwarantować bezpieczeństwo i niezawodność, wszystkie naprawy powinny być wykonywane przez wykwalifikowanych serwisantów w punkcie serwisowym EGO.

⚠ OSTRZEŻENIE: Jako metody czyszczenia stacji dokującej nie zaleca się używania sprężonego suchego powietrza. Jeśli czyszczenie sprężonym powietrzem jest jedyną możliwą metodą, wówczas na czas czyszczenia stacji należy zakładać gogle ochronne lub okulary ochronne z osłonami bocznymi. Jeżeli praca powoduje pylenie, należy zakładać także maskę przeciwpyłową.

KONSERWACJA OGÓLNA

Podczas czyszczenia części plastikowych należy unikać używania rozpuszczalników. Pod wpływem kontaktu z różnego rodzaju rozpuszczalnikami dostępnymi w handlu większość tworzyw może ulec uszkodzeniu. Do usuwania zabrudzeń, kurzu, oleju, smaru itp. należy używać czystej ściereczki.

⚠ OSTRZEŻENIE: Nigdy nie należy dopuszczać do zetknięcia się części plastikowych z substancjami takimi jak płyn hamulcowy, benzyna, produkty ropopochodne, oleje penetrujące itp. Substancje chemiczne mogą uszkodzić, osłabić lub zniszczyć tworzywa, co może w konsekwencji spowodować poważne obrażenia.

PL

ROZWIĄZYWANIE PROBLEMÓW

Patrz instrukcja obsługi koncentratora EGO PGX1600E-H.

GWARANCJA

POLITYKA GWARANCYJNA EGO

W celu zapoznania się z wszystkimi warunkami polityki gwarancyjnej EGO prosimy wejść na stronę egopowerplus.eu.

BEZPEČNOSTNÍ SYMBOLY

	Tento výrobek je v souladu s platnými směrnicemi ES.
	Tento výrobek je v souladu s platnými předpisy ve Spojeném království.

TECHNICKÉ ÚDAJE

Vstupní / výstupní napětí dokovací stanice	56 V $\overline{\text{---}}$
Kompatibilní nabíjecí rozbočovač	PGX1600E-H
Doba nabíjení	Přibližně 45 min pro 3 x BA2800T (5,0 Ah) 100 min pro 3 x BA6720T (12,0 Ah)
Doporučená teplota nabíjení	5 - 40 °C
Doporučená skladovací teplota	- 20 - 70 °C
Hmotnost dokovací stanice	4,2 kg

DOPORUČENÉ PŘÍSLUŠENSTVÍ

VAROVÁNÍ: Používejte pouze identické náhradní díly uvedené níže. Použití dílů, které nesplňují specifikace originálního vybavení, může vést k nekvalitnímu výkonu a narušení bezpečnosti.

NÁZEV DÍLU	ČÍSLO MODELU
Montážní sada PGX™ E-Track	AEK1000
Nabíjecí kabel PGX™ 150 cm	ACE1500
Nabíjecí kabel PGX™ 70 cm	ACE0700

POPIS

SEZNAMTE SE S VAŠÍ DOKOVACÍ STANICÍ (obr. A)

- Kontrolka stavu dokovací stanice
- Konektor
- Nabíjecí kabel

- Kontrolka stavu akumulátorového prostoru (3)
- Tyč proti krádeži
- Otvor pro montáž na stěnu (5)
- Pomocná rukojeť
- Gumový blok (2)
- Hlavní rukojeť (2)

OBSLUHA

VAROVÁNÍ: Tato 3PORTOVÁ DOKOVACÍ STANICE PGX™ je určena pouze pro práci s nabíjecím rozbočovačem EGO PGX™ 1600 W PGX1600E-H pro nabíjení akumulátorů EGO. Specifikované akumulátory naleznete v návodu k obsluze, který je součástí nabíjecího rozbočovače. Přečtěte si všechna bezpečnostní upozornění a pokyny a porozumějte jim. Jejich nedodržení může vést k úrazu elektrickým proudem, požáru a/nebo vážnému zranění.

VAROVÁNÍ: Nevystavujte dokovací stanici mokřím nebo vlhkým podmínkám. Vniknutí vody do dokovací stanice zvyšuje riziko úrazu elektrickým proudem.

VAROVÁNÍ: Pokud dokovací stanici nepoužíváte, držte ji mimo dosah jiných kovových předmětů, jako jsou kancelářské sponky, mince, klíče, hřebíky, šrouby nebo jiné malé kovové předměty, které mohou vytvořit spojení mezi jednotlivými svorkami. Zkratování svorek může způsobit popáleniny nebo požár.

CZ

NABÍJENÍ AKUMULÁTORŮ

POZNÁMKA: Lithium-iontové akumulátory se dodávají částečně nabitě. Před prvním použitím akumulátory plně nabijte.

- Ujistěte se, že je pojistka nebo jistič v zásuvce dimenzován alespoň na 10 A.
- Nepoužívejte zásuvku se zoxidovanými nebo poškozenými částmi pólů.
- Během nabíjení musí být akumulátory umístěny v dobře větraném prostoru (u nabíjení akumulátorů, které při běžném nabíjení uvolňují plyny do ovzduší).

Následující ilustrace na obr. B1 ukazují, jak nabíjet akumulátory prostřednictvím dokovacích stanic:

- Zatlačte objímku konektoru nabíjecího rozbočovače na dokovací stanici, dokud neuslyšíte cvaknutí, jak je znázorněno na obr. B1 (krok 1).

POZNÁMKA: Odpojte nabíjecí rozbočovač od dokovací stanice podle obr. B2.

- Stejným způsobem připojte dokovací stanici k další dokovací stanici (krok 2).
- Připojte nabíjecí rozbočovač ke zdroji napájení (krok 3). Kontrolka stavu nabíjecího rozbočovače

- a dokovací stanice bude svítit zeleně, což znamená, že nabíjecí rozbočovač a dokovací stanice pracují správně a mohou nabíjet akumulátory.
- Zarovnejte vyvýšená žebra akumulátoru s montážními otvory v jedné z akumulátorových pozic dokovací stanice. Zasuňte akumulátory dolů do akumulátorového prostoru (krok 4). Tlačítko pro uvolnění akumulátoru vyskočí nahoru, což znamená, že je akumulátor bezpečně připojen.
 - Nabíjecí rozbočovač komunikuje s akumulátorem a vyhodnocuje jeho stav. Jakmile akumulátor splní podmínky nabíjení, začne nabíjecí rozbočovač nabíjet akumulátor a kontrolka stavu nabíjecího rozbočovače a kontrolka stavu akumulátorového prostoru (nad vloženým akumulátorem) začnou blikat zeleně.
 - Vložte do dokovacích stanic další akumulátory.
 - Při připojení více dokovacích stanic k nabíjecímu rozbočovači bude nabíjecí rozbočovač napájet dokovací stanice v pořadí podle jejich blízkosti - dokovací stanice, která je k nabíjecímu rozbočovači nejbližší, bude napájena jako první.

Pořadí nabíjení akumulátorů ve stejné dokovací stanici

GZ

- Pokud jsou k dokovací stanici připojeny dva akumulátory současně, nabíjí se nejprve akumulátor s nižší úrovní napětí, jakmile akumulátor s nižší úrovní napětí dosáhne stejné úrovně napětí jako druhý, nabíjeje se oba akumulátory současně.
- Pokud jsou k dokovací stanici připojeny tři akumulátory současně, nabíjí se nejprve akumulátor s nejnižší úrovní napětí, jakmile akumulátor s nejnižší úrovní napětí dosáhne stejné úrovně napětí jako akumulátor se střední úrovní napětí, nabíjeje se tyto dva akumulátory

současně. Jakmile tyto dva akumulátory dosáhnou stejné úrovně napětí jako akumulátor s nejvyšší úrovní napětí, nabíjeje se všechny tři akumulátory současně. Viz obrázek níže. Blikající zelená kontrolka stavu akumulátorového prostoru pomáhá určit, který akumulátor se právě nabíjí.

- Když jsou akumulátory plně nabitě, kontrolka stavu nabíjecího rozbočovače a kontrolka stavu akumulátorového prostoru svítí zeleně. „Palivoměry“ na akumulátorech zhasnou. Pokud nabíjecí rozbočovač nebudete delší dobu používat, doporučujeme jej odpojit od napájení.

POZNÁMKA:

- Výrazně zkrácená doba provozu po plném nabití akumulátoru ukazuje, že akumulátor je téměř na konci své životnosti a musí se vyměnit.
- Nabíjecí rozbočovač a dokovací stanice se mohou během nabíjení zahřívat. To je součástí běžného provozu. Nabíjejte na dobře větraném místě.

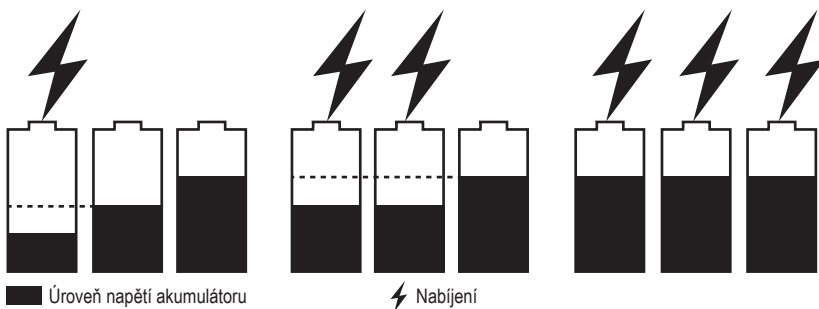

KONTROLKY NABÍJECÍHO ROZBOČOVAČE, DOKOVACÍ STANICE A AKUMULÁTORU

NABÍJECÍ ROZBOČOVAČ		DOKOVACÍ STANICE		AKUMULÁTOR
Stav nabíjecího rozbočovače	Kontrolka stavu nabíjecího rozbočovače	Kontrolka stavu dokovací stanice	Kontroly stavu akumulátorového prostoru	Ukazatel stavu paliva na akumulátoru
Pohotovostní režim (bez nabíjení akumulátoru)	 Svítilící zelená	 Svítilící zelená	Nesvítilí	Neuplatňuje se
Normální nabíjení	 Blikající zelená	 Svítilící zelená	 Blikající zelená nad nabíjenými akumulátory	1. Pro akumulátory EGO bez přípony „T“: Střídavě bliká ZELENÁ, ČERVENÁ a ORANŽOVÁ. 2. Pro akumulátory EGO s příponou „T“: Poslední LED bliká ZELENĚ, předchozí LED svítí stále ZELENĚ. Nebo akumulátor bude v poslední fázi nabíjení svítit ZELENĚ a kontrolka LED se bude obnovovat každé 1-2 minuty, aby se aktualizoval ukazatel stavu paliva v reálném čase. Pro akumulátor EGO BA2240T, bez speciální kontrolky.
Pomalé nabíjení při teplotě nabíjecího rozbočovače 40 - 60 °C.	 Blikající oranžová	 Svítilící zelená	 Blikající zelená nad nabíjenými akumulátory	
Plně nabitá	 Svítilící zelená	 Svítilící zelená	 Zelená barva nad plně nabitými akumulátory	Nesvítilí
Nabíjecí rozbočovač je příliš horký nebo příliš studený	 Svítilící červená	Nesvítilí	Nesvítilí	Nesvítilí
Chyba nabíjecího rozbočovače	 Blikající červená	Nesvítilí	Nesvítilí	Nesvítilí
Nabíjecí rozbočovač funguje normálně. Nabíjení horkého nebo studeného akumulátoru.	 Svítilící zelená	 Svítilící zelená	 Svítilící červená nad nabíjeným akumulátorem	Nesvítilí

CZ

NABÍJENÍ HORKÉHO NEBO STUDENÉHO AKUMULÁTORU

Pokud se akumulátor v nabíjecí dokovací stanici nachází mimo normální teplotní rozsah, příslušná kontrolka stavu akumulátorového prostoru v dokovací stanici bude svítit červeně a kontrolka napájení na akumulátoru zhasne. Po ochlazení nebo zahřátí akumulátoru na normální teplotu se akumulátor začne automaticky nabíjet.

CHYBA AKUMULÁTORU NEBO DOKOVACÍ STANICE

Pokud je zjištěna chyba akumulátoru, příslušná kontrolka stavu akumulátorového prostoru začne blikat červeně a kontrolka napájení na akumulátoru zhasne.

1. Vyměňte a znovu vložte akumulátor do dokovací stanice. Pokud kontrolka stavu akumulátorového prostoru stále bliká červeně, zkuste nabít jiný akumulátor, o kterém je známo, že je funkční.
2. Pokud lze nový náhradní akumulátor normálně nabíjet, je původní akumulátor vadný.
3. Pokud po pokusu o nabíjení funkčního akumulátoru kontrolka stavu akumulátorového prostoru stále bliká červeně, resetujte nabíjecí rozbočovač odpojením rozbočovače od napájení a počkejte, dokud kontrolka stavu nabíjecího rozbočovače nezhasne. Poté znovu připojte zástrčku ke zdroji napájení.
4. Pokud kontrolka stavu akumulátorového prostoru po kroku 3 stále bliká červeně, může být dokovací stanice vadná.

GZ

MONTÁŽ DOKOVACÍ STANICE (OBR. C)

Otvory pro montáž na stěnu

1. Ujistěte se, že oba gumové bloky zapadají do horních drážek zadní části dokovací stanice.
2. K bezpečné montáži dokovací stanice na stěnu použijte pět šroubů M5 o délce nejméně 63 mm a podložky (nejsou součástí balení). Zkontrolujte, zda jsou pro daný typ stěny vybrány vhodné upevňovací prvky.

Montáž na kolejnici E-track (sada se prodává samostatně) (obr. D)

D-1	Svorka E-track (2)
D-2	Kolejnice E-track
D-3	Gumový blok (2)
D-4	Sada šroubů a podložek (2)

K montáži dokovací stanice na kolejnici E-Track je zapotřebí montážní sada EGO E-track.

1. Odpojte dokovací stanici od nabíjecího rozbočovače a vyjměte akumulátory.
2. Odstraňte 2 gumové bloky znázorněné na obr. C.
3. Nainstalujte svorky E-track (součást sady) do prohlubní (uvolněných gumovými bloky), jak je znázorněno na obrázku D.
4. Připevněte každou svorku E-track k dokovací stanici pomocí šroubů M5 a podložek pomocí montážního nástroje (součást sady).
5. Vložte dva gumové bloky (součást sady) do vnějších spodních otvorů na zadní straně dokovací stanice.
6. Přichyťte dokovací stanici ke kolejnici E-track pomocí svorek E-track podle obrázku a ujistěte se, že je dokovací stanice ke kolejnici připevněna.
7. Chcete-li dokovací stanici vyjmout z kolejnice E-track, stiskněte uvolňovací páčky na svorkách E-track a dokovací stanici vytáhněte.

POZNÁMKA: Otvor ve svorce E-track může fungovat jako zařízení proti krádeži pomocí visacího zámku (není součástí balení). Rozsah průměrů třmenů je 5 - 7 mm.

TYČ PROTI KRÁDEŽI DOKOVACÍ STANICE (OBR. VE)

Chcete-li zabránit neoprávněnému vyjmutí akumulátorů, vytáhněte jazýček tyče proti krádeži a zajistěte jej visacím zámkem (není součástí balení). Rozsah průměrů třmenů je 5 - 7 mm.

ÚDRŽBA

VAROVÁNÍ: Abyste předešli vážnému zranění osob, při čištění nebo údržbě vždy odpojte nabíjecí rozbočovač od elektrické zásuvky a vyjměte akumulátory z dokovací stanice.

VAROVÁNÍ: Při údržbě používejte pouze identické náhradní díly. Použití jiných dílů může představovat riziko nebo může způsobit poškození výrobku. Z důvodu bezpečnosti by měl všechny opravy provádět kvalifikovaný servisní technik v servisním středisku společnosti EGO.

VAROVÁNÍ: Nedoporučujeme používat stlačený suchý vzduch jako metodu čištění dokovací stanice. Pokud je čištění stlačeným vzduchem jedinou použitelnou metodou, při čištění dokovací stanice stlačeným vzduchem vždy používejte ochranné brýle nebo ochranné brýle s bočními štíty. Pokud při použití vzniká prach, noste protiprachový respirátor.



CELKOVÁ ÚDRŽBA

K čištění plastových dílů nepoužívejte rozpouštědla. Většina plastů je náchylná k poškození různými typy komerčních rozpouštědel a jejich použití je může poškodit. K odstranění nečistot, prachu, oleje, maziva atd. použijte čistý hadr.

⚠ VAROVÁNÍ: V žádném případě nedovolte, aby se brzdové kapaliny, benzín, ropné výrobky, penetrační oleje apod. dostaly do kontaktu s plastovými díly. Chemické látky mohou poškodit, zeslabit nebo poškodit plast, což může vést k vážnému úrazu.

ODSTRAŇOVÁNÍ ZÁVAD

Viz návod k obsluze nabíjecího rozbočovače EGO PGX1600E-H.

ZÁRUKA

ZÁRUČNÍ PODMÍNKY SPOLEČNOSTI EGO

Úplné znění záručních podmínek společnosti EGO naleznete na webových stránkách egopowerplus.eu.

CZ

BEZPEČNOSTNÉ SYMBOLY

	Tento výrobok je v súlade s platnými smernicami ES.
	Tento výrobok je v súlade s platnou legislatívou Spojeného kráľovstva.

TECHNICKÉ ÚDAJE

Vstupné / výstupné napätie dokovacej stanice	56 V $\overline{\text{---}}$
Kompatibilný nabíjací rozbočovač	PGX1600E-H
Doba nabíjania	Približne 45 min pre 3 x BA2800T (5,0 Ah) 100 min pre 3 x BA6720T (12,0 Ah)
Odporúčaná teplota nabíjania	5 – 40 °C
Odporúčaná skladovacia teplota	-20 – 70 °C
Hmotnosť dokovacej stanice	4,2 kg

SK

ODPORÚČANÉ PRÍSLUŠENSTVO

VAROVANIE: Používajte iba identické náhradné diely uvedené nižšie. Používanie dielov, ktoré nespĺňajú pôvodné technické údaje zariadenia, môže mať za následok nedostatočný výkon a ohrozenie bezpečnosti.

NÁZOV DIELU	ČÍSLO MODELU
Montážna súprava PGX™ E-Track	AEK1000
Nabíjací kábel PGX™150 cm	ACE1500
Nabíjací kábel PGX™70 cm	ACE0700

POPIS

ZOZNÁMTE SA S VAŠOU DOKOVACOU STANICOU (obr. A)

- Kontrolka stavu dokovacej stanice
- Konektor
- Nabíjací kábel

- Kontrolka stavu akumulátora (3)
- Lišta proti krádeži
- Otvor pre montáž na stenu (5)
- Pomocná rukoväť
- Gumový blok (2)
- Hlavná rukoväť (2)

OBSLUHA

VAROVANIE: Táto 3-PORTOVÁ DOKOVACIA STANICA PGX™ je navrhnutá tak, aby fungovala len s nabíjacím rozbočovačom EGO PGX™ 1600 W PGX1600E-H na nabíjanie akumulátorov EGO. Špecifikované akumulátory nájdete v návode na obsluhu, ktorý je súčasťou nabíjacieho rozbočovača. Prečítajte si všetky bezpečnostné upozornenia a pokyny a porozumejte im. Ich nedodržanie môže spôsobiť úraz elektrickým prúdom, požiar a/alebo vážne zranenie.

VAROVANIE: Nevystavujte dokovaciu stanicu mokrým alebo vlhkým podmienkam. Vniknutie vody do dokovacej stanice zvyšuje riziko úrazu elektrickým prúdom.

VAROVANIE: Keď sa dokovacia stanica nepoužíva, držte ju mimo dosahu iných kovových predmetov, ako sú kancelárske spinky, mince, kľúče, klince, skrutky alebo iné malé kovové predmety, ktoré by mohli vytvoriť spojenie z jednej svorky do druhej. Skratovanie svoriek môže spôsobiť popáleniny alebo požiar.

NABÍJANIE AKUMULÁTOROV

POZNÁMKA: Litium-iónové akumulátory sa dodávajú čiastočne nabité. Pred prvým použitím akumulátory úplne nabite.

- Uistite sa, že poistka alebo istič elektrickej zásuvky sú dimenzované aspoň na 10 A.
- Vyhňte sa používaniu elektrickej zásuvky so zoxidovanými alebo poškodenými časťami pólov.
- Počas nabíjania musia byť akumulátory umiestnené na dobre vetranom mieste (pre akumulátory, ktoré pri bežnom nabíjaní uvoľňujú plyny do atmosféry).

Na nasledujúcich ilustráciách na obr. B1 je znázornený spôsob nabíjania akumulátorov prostredníctvom dokovacích staníc:

- Zatlačte objímku konektora nabíjacieho rozbočovača na dokovaciu stanicu, kým nebudete počuť cvaknutie, ako je znázornené na obr. B1 (krok 1).

POZNÁMKA: Odpojte nabíjací rozbočovač od dokovacej stanice, ako je znázornené na obr. B2.

- Pripojte dokovaciu stanicu k ďalšej dokovacej stanici rovnakým spôsobom (krok 2).

3. Zapojte nabíjací rozbočovač do zdroja napájania (krok 3). Kontrolka stavu nabíjacieho rozbočovača a kontrolka stavu dokovacej stanice budú svietiť na zeleno, čo znamená, že nabíjací rozbočovač a dokovacia stanica fungujú správne a môžu nabíjať akumulátor.
 4. Zarovnajte vyvýšené výčnelky na akumulátore s montážnymi drážkami v akumulátorovom priestore. Zasuňte akumulátory nadol do priestoru pre akumulátory (krok 4). Uvoľňovacie tlačidlo akumulátora sa vysunie, čo znamená, že akumulátor je bezpečne pripevnený.
 5. Nabíjací rozbočovač bude komunikovať s akumulátorom a vyhodnocovať jeho stav. Keď akumulátor spĺňa podmienky nabíjania, nabíjací rozbočovač začne nabíjať akumulátor a kontrolka stavu nabíjacieho rozbočovača a kontrolka stavu pozície akumulátorového priestoru (nad vloženým akumulátorom) budú blikať na zeleno.
 6. Vložte do dokovacích staníc viac akumulátorov.
 7. Pri pripájaní viacerých dokovacích staníc k nabíjaciemu rozbočovaču bude nabíjací rozbočovač napájať dokovacie stanice v poradí podľa blízkosti - dokovacia stanica najbližšie k nabíjaciemu rozbočovaču je napájaná ako prvá.
- Ak sú k dokovacej stanici pripojené tri akumulátory súčasne, najprv sa nabíja akumulátor s najnižšou úrovňou napätia, akonáhle akumulátor s najnižšou úrovňou napätia dosiahne rovnakú úroveň napätia ako akumulátor so strednou úrovňou napätia, tieto dva akumulátory sa nabíjajú súčasne. Keď tieto dva akumulátory dosiahnu rovnakú úroveň napätia ako akumulátor s najvyššou úrovňou napätia, všetky tri akumulátory sa nabíjajú súčasne. Pozrite si obrázok nižšie. Blikajúci zelený stav akumulátorového priestoru pomáha identifikovať, ktorý akumulátor sa práve nabíja.
 - Keď sú akumulátory úplne nabité, kontrolka stavu nabíjacieho rozbočovača a kontrolky stavu akumulátorového priestoru budú svietiť na zeleno. „Palivomery“ na akumulátoroch zhasnú. Odporúča sa odpojiť nabíjací rozbočovač od napájania, ak ho nebudete dlhšiu dobu používať.

POZNÁMKA:







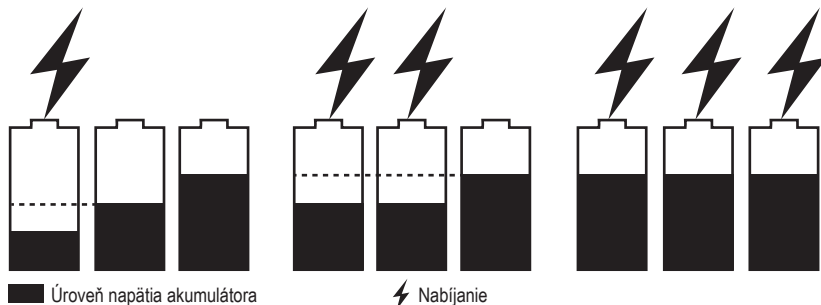









- Výrazne skrátená doba chodu po plnom nabití akumulátora znamená, že akumulátor je takmer na konci svojej životnosti a musí byť vymenený.
- Nabíjací rozbočovač a dokovacia stanica sa môžu počas nabíjania zahriať. Toto je súčasť bežnej prevádzky. Nabíjajte na dobre vetranom mieste.

Postupnosť nabíjania akumulátorov v tej istej dokovacej stanici

- Ak sú k dokovacej stanici pripojené dva akumulátory súčasne, najprv sa nabíja akumulátor s nižšou úrovňou napätia, akonáhle akumulátor s nižšou úrovňou napätia dosiahne rovnakú úroveň napätia ako druhý, oba akumulátory sa nabíjajú súčasne.



KONTROLKY NABÍJACIEHO ROZBOČOVAČA, DOKOVACEJ STANICE A AKUMULÁTORA

NABÍJACÍ ROZBOČOVAČ		DOKOVACIA STANICA		AKUMULÁTOR
Stav nabíjacieho rozbočovača	Kontrolka stavu nabíjacieho rozbočovača	Kontrolka stavu dokovacej stanice	Kontrolky stavu akumulátorového priestoru	Ukazovateľ paliva na akumulátore
Pohotovostný režim (bez nabíjania akumulátora)	 Svietiaca zelená	 Svietiaca zelená	Nesvieti	Neuplatňuje sa
Normálne nabíjanie	 Blikajúca zelená	 Svietiaca zelená	 Blikajúca zelená nad nabíjanými akumulátormi	1. Pre akumulátory EGO bez prípony „T“: Striedavo bliká ZELENÁ, ČERVENÁ a ORANŽOVÁ 2. Pre akumulátory EGO s príponou „T“: Posledná LED bliká ZELENO, predchádzajúce LED svietia stále ZELENO. Alebo akumulátor bude v poslednej fáze procesu nabíjania svietiť na ZELENO a kontrolka LED sa bude obnovovať každé 1-2 minúty, aby sa aktualizoval ukazovateľ paliva v reálnom čase. Pre akumulátor EGO BA2240T, bez špeciálnej kontrolky.
Nabíjanie prebieha pomaly, keď je teplota nabíjacieho rozbočovača 40 - 60 °C.	 Blikajúca oranžová	 Svietiaca zelená	 Blikajúca zelená nad nabíjanými akumulátormi	
Plne nabité	 Svietiaca zelená	 Svietiaca zelená	 Svietiaca zelená nad plne nabitými akumulátormi	Nesvieti
Nabíjací rozbočovač je príliš horúci alebo príliš studený	 Svietiaca červená	Nesvieti	Nesvieti	Nesvieti
Chyba nabíjacieho rozbočovača	 Blikajúca červená	Nesvieti	Nesvieti	Nesvieti
Nabíjací rozbočovač funguje normálne. Nabíjanie horúceho alebo studeného akumulátora	 Svietiaca zelená	 Svietiaca zelená	 Svietiaca červená nad nabíjaným akumulátorom	Nesvieti

SK

NABÍJANIE HORÚCEHO ALEBO STUDENÉHO AKUMULÁTORA

Ak je akumulátor v nabíjacej dokovacej stanici mimo normálneho teplotného rozsahu, príslušná kontrolka stavu akumulátorového priestoru bude svietiť na červeno a kontrolka napájania na akumulátore zhasne. Keď sa akumulátor ochladí alebo zahreje na normálny teplotný rozsah, automaticky sa obnoví nabíjanie akumulátora.

CHYBA AKUMULÁTORA ALEBO DOKOVACEJ STANICE

Ak sa zistí chyba akumulátora, príslušná kontrolka stavu akumulátorového priestoru bude blikať načerveno a kontrolka napájania na akumulátore zhasne.

1. Vyberte a znovu vložte akumulátor do dokovacej stanice. Ak kontrolka stavu akumulátorového priestoru stále bliká načerveno, skúste nabiť iný akumulátor, o ktorom viete, že je funkčný.
2. Ak sa nový náhradný akumulátor dá normálne nabiť, pôvodný akumulátor je chybný.
3. Ak po pokuse o nabitie funkčného akumulátora kontrolka stavu akumulátorového priestoru stále bliká načerveno, resetujte nabíjací rozbočovač odpojením rozbočovača od napájania a počkajte, kým kontrolka stavu nabíjacieho rozbočovača zhasne. Potom znova pripojte zástrčku k zdroju napájania.
4. Ak po kroku 3 kontrolka stavu akumulátorového priestoru stále bliká červeno, dokovacia stanica môže byť chybná.

MONTÁŽ DOKOVACEJ STANICE (OBR. C)

Otvory pre montáž na stenu

1. Uistite sa, že dva gumové bloky zapadajú do horných otvorov zadnej časti dokovacej stanice.
2. Na bezpečné pripevnenie dokovacej stanice k stene použite päť skrutiek M5 s dĺžkou najmenej 63 mm a podložky (nie sú súčasťou balenia). Uistite sa, že sú zvolené vhodné upevňovacie prvky pre daný typ steny.

Montáž na koľajnicu E-track (súprava sa predáva samostatne) (obr. D)

D-1	Svorka E-track (2)
D-2	E-track koľajnica
D-3	Gumový blok (2)
D-4	Sada skrutiek a podložiek (2)

Na montáž dokovacej stanice na koľajnicu E-Track je potrebná montážna súprava EGO E-track.

1. Odpojte dokovaciu stanicu od nabíjacieho rozbočovača a vyberte akumulátory.
2. Odstráňte 2 gumové bloky znázornené na obr. C.
3. Nainštalujte svorky E-track (súčasť súpravy) do zapustených oblastí (uvolnených gumovými blokmi), ako je znázornené na obr. D.
4. Pripevnite každú svorku E-track k dokovacej stanici pomocou skrutiek M5 a podložiek pomocou montážneho nástroja (je súčasťou súpravy).
5. Vložte dva gumové bloky (sú súčasťou súpravy) do vonkajších spodných otvorov na zadnej strane dokovacej stanice.
6. Pripevnite dokovaciu stanicu na koľajnicu E-track pomocou svoriek E-track, ako je znázornené na obrázku, a uistite sa, že je dokovacia stanica zaistená na koľajnici.
7. Ak chcete odstrániť dokovaciu stanicu z koľajnice E-track, stlačte uvoľňovacie páčky na svorkách koľajnice E-track a odťahnite dokovaciu stanicu.

POZNÁMKA: Otvor vo svorke E-track môže fungovať ako zariadenie proti krádeži pomocou visiaceho zámku (nie je súčasťou dodávky). Rozsah priemerov strmeňa je 5 - 7 mm.

VÝSTUPOK LIŠTY PROTI KRÁDEŽI DOKOVACEJ STANICE (OBR.E)

Ak chcete zabrániť neoprávnenému vybratiu akumulátorov, vytiahnite výstupok lišty proti krádeži a zaistíte ho visiacim zámkom (nie je súčasťou balenia). Rozsah priemerov strmeňa je 5 - 7 mm.

ÚDRŽBA

VAROVANIE: Aby ste predišli vážnemu zraneniu osôb, pri čistení alebo vykonávaní akejkoľvek údržby vždy odpojte nabíjací rozbočovač od elektrickej zásuvky a vyberte akumulátor z dokovacej stanice.

VAROVANIE: Pri údržbe používajte iba originálne náhradné diely. Použitie iných súčastí môže vyvolať nebezpečenstvo, alebo spôsobiť poškodenie výrobku. Pre zaistenie bezpečnosti a spoľahlivosti je nevyhnutné, aby všetky opravy vykonával len kvalifikovaný servisný technik v servisnom stredisku EGO.



VAROVANIE: Neodporúčame používať stlačený suchý vzduch ako metódu čistenia dokovacej stanice. Ak je čistenie stlačeným vzduchom jedinou metódou, ktorú môžete použiť, pri čistení dokovacej stanice stlačeným vzduchom vždy používajte ochranné okuliare alebo ochranné okuliare s bočnými štítmí. V prašnom prostredí si tiež nasadte masku proti prachu.

CELKOVÁ ÚDRŽBA

Na čistenie plastových dielov nepoužívajte rozpúšťadlá. Väčšina plastov je náchylná na poškodenie z rôznych typov komerčných rozpúšťadiel a môžu sa poškodiť, ak sa rozpúšťadlá použijú. Použite čistú handru na odstránenie nečistôt, prachu, oleja, mastnoty atď.

VAROVANIE: V žiadnom prípade nedovoľte, aby sa brzdové kvapaliny, benzín, ropné výrobky, penetračné oleje atď. dostali do kontaktu s plastovými časťami. Chemické látky môžu poškodiť, oslabiť alebo zničiť plast, čo môže viesť k vážnemu zraneniu.

ODSTRAŇOVANIE PORÚCH

Pozrite si návod na obsluhu nabijacieho rozbočovača EGO PGX1600E-H.

ZÁRUKA

ZÁRUČNÁ POLITIKA EGO

Úplné znenie záručných podmienok EGO nájdete na webovej stránke egopowerplus.eu.

SK

BIZTONSÁGI SZIMBÓLUMOK

	A termék megfelel az érvényes EK irányelveknek.
	Ez a termék megfelel az Egyesült Királyság hatályos jogszabályainak.

JELLEMZŐK

Dokkoló bemeneti / kimeneti feszültség	56 V
Kompatibilis hub	PGX1600E-H
Töltési idő	Körülbelül 45 perc 3 x BA2800T (5,0 Ah) esetén 100 perc 3 x BA6720T (12,0 Ah) esetén
Javasolt töltési hőmérséklet	5 – 40 °C
Javasolt tárolási hőmérséklet	-20 – 70 °C
Súly	4,2 kg

JAVASOLT TARTOZÉKOK

▲ FIGYELMEZTETÉS: Csak az alábbiakban felsorolt cserealkatrészekkel azonos alkatrészeket használjon. Az olyan alkatrészeket használata, amelyek nem felelnek meg az eredeti felszerelés műszaki adatainak, nem megfelelő teljesítményt eredményeznek, és befolyásolják a biztonságot.

ALKATRÉS Z NEVE	MODELLSZÁM
PGX™ E-Track szerelőkészlet	AEK1000
PGX™ 150 cm-es töltőkábel	ACE1500
PGX™ 70 cm-es töltőkábel	ACE0700

LEÍRÁS

ISMERJE MEG A DOKKOLÓJÁT (A ábra)

1. Dokkoló állapotjelző
2. Csatlakozó
3. Töltőkábel
4. Akkumulátorrekesz állapotjelző (3)

5. Lopásgátló rúd
6. Lyuk falra szereléshez (5)
7. Segédfogantyú
8. Gumitömb (2)
9. Fő fogantyú (2)

HASZNÁLAT

▲ FIGYELMEZTETÉS: Ez a PGX™ 3 PORTOS DOCKOLÓ kizárólag az EGO PGX™ 1600 W HUB PGX1600E-H eszközzel együtt szolgál EGO akkumulátoregységek töltésére. A meghatározott akkumulátorokat lásd a hubhoz mellékelt kezelési útmutatóban. Olvassa el és értse meg az összes biztonsági figyelmeztetést és utasítást. Ezek be nem tartása áramütést, tüzet és/vagy súlyos sérülést okozhat.

▲ FIGYELMEZTETÉS: Ne tegye ki a dokkolót nedves vagy nedves körülményeknek. A dokkolóba kerülő víz megnöveli az áramütés veszélyét.

▲ FIGYELMEZTETÉS: Amikor nem használja a dokkolót, tartsa távol más fémtárgyaktól, például gemkapcsoktól, érméktől, kulcsoktól, szögektől, csavaroktól vagy más kis fémtárgyaktól, amelyek kapcsolatot hozhatnak létre két érintkező között. Az érintkezők rövidre zárása égési sérülést vagy tüzet okozhat.

AKKUMULÁTOREGYSÉGEK TÖLTÉSE

MEGJEGYZÉS: A lítium-ion akkumulátoregységeket részben feltöltve szállítjuk. Az első használat előtt töltsd fel teljesen az akkumulátoregységeket.

- Győződjön meg arról, hogy a hálózati aljzat biztosítéka vagy megszakítója legalább 10 amperre van méretezve.
- Kerülje az oxidált vagy sérült pólusokkal rendelkező hálózat aljzat használatát.
- Töltés közben az akkumulátoregységeket jól szellőző helyen kell elhelyezni (olyan akkumulátorcsomagok hub eszközei esetében, amelyek normál töltés közben gázokat bocsátanak ki a légkörbe).

A B1 ábra következő illusztrációk azt mutatják, hogyan lehet az akkumulátoregységeket a dokkolókon keresztül tölteni:

1. Nyomja a hubcsatlakozó gyűrűjét a dokkolóra a B1 ábra szerint, amíg kattantást nem hall (1. lépés).

MEGJEGYZÉS: Húzza ki a hubot a dokkolóból a B2. ábrán látható módon.

2. Csatlakoztassa a dokkolót a következő dokkolóhoz ugyanilyen módon (2. lépés).

- Csatlakoztassa a hubot a tápegységhez (3. lépés). A hub állapotjelzője és a dokkoló állapotjelzője zöld színnel világít, ami azt jelzi, hogy a hub és a dokkoló megfelelően működik, és képes az akkumulátoregységek töltésére.
- Igazítsa az akkumulátoregység megemelt bordáit a dokkoló egyik akkumulátorrekeszének rögzítőnyílásaihoz. Csúsztassa az akkumulátoregységet az akkumulátorrekeszbe (4. lépés). Az akkumulátor kioldógombja felugrik, ami azt jelzi, hogy az akkumulátoregység biztonságosan rögzítve van.
- A hub kommunikál az akkumulátoregységgel az akkumulátoregység állapotának felméréséhez. Ha az akkumulátoregység megfelel a töltési feltételeknek, a hub elkezd az akkumulátor töltését, és a hub állapotjelzője, valamint az akkumulátorrekesz állapotjelzője (a behelyezett akkumulátoregység felett) zöld színnel villog.
- Helyezzen be több akkumulátoregységet a dokkolókba.
- Ha több dokkolót csatlakoztat a hubhoz, a hub a közelség sorrendjében táplálja a dokkolókat – a hubhoz legközelebbi dokkoló kap először áramot.

Az akkumulátoregységek töltési sorrendje ugyanabban a dokkolóban

- Ha egyszerre két akkumulátoregység van csatlakoztatva a dokkolóhoz, akkor először az alacsonyabb feszültségű akkumulátoregység töltődik, és amint az alacsonyabb feszültségű akkumulátoregység feszültségintje eléri a másikéval azonos szintet, a két akkumulátoregység egyszerre töltődik.







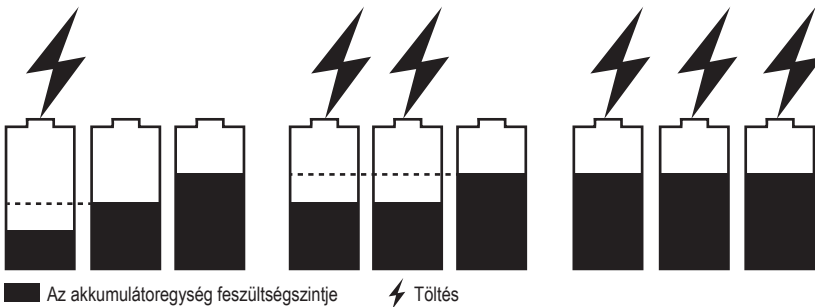









- Ha egyszerre három akkumulátoregység van csatlakoztatva a dokkolóhoz, akkor a legalacsonyabb feszültségű akkumulátoregység töltődik fel először, és amint a legalacsonyabb feszültségű akkumulátoregység feszültségintje megegyezik a közepes feszültségű akkumulátoregységével, ez a két akkumulátoregység egyszerre töltődik fel. Amint ez a két akkumulátoregység a legmagasabb feszültségű akkumulátoregységgel azonos feszültségintet ér el, mindhárom akkumulátoregység egyszerre töltődik. Lásd az alábbi ábrát. Az akkumulátorrekesz villogó zöld állapotjelzője segít azonosítani, hogy éppen melyik akkumulátor töltődik.
- Ha az akkumulátoregységek teljesen feltöltődtek, a hub állapotjelzője és az akkumulátorrekesz állapotjelzői zöld színnel világítanak. Az akkumulátoregységeken lévő „üzemanyagmérő” kialszik. Ha a hubot hosszabb ideig nem használja, ajánlatos leválasztani a tápegységről.

MEGJEGYZÉS:

- Ha a működési idő az akkumulátoregység teljes feltöltése után jelentősen csökken, akkor az azt jelzi, hogy az akkumulátoregység majdnem elérte élettartama végét, és ki kell cserélni.
- A hub és a dokkoló a töltés során felmelegedhet. Ez a normál működés része. Jól szellőztetett helyiségben végezze a töltést.



HUB, DOKKOLÓ ÉS AKKUMULÁTOREGYSÉG JELZŐK

HUB		DOKKOLÓ		AKKUMULÁTOREGYSÉG
Hub állapot	Hub állapotjelző	Dokkoló állapotjelző	Akkumulátorrekesz állapotjelző(k)	Üzemanyagmérő az akkumulátoregységen
Készletlenti (nincs töltendő akkumulátor)	 Folyamatos zöld	 Folyamatos zöld	Kialudt	N/A
Normál töltés	 Villogó zöld	 Folyamatos zöld	 Zöld villogás a töltött akkumulátoregység(ek) felett	1. "T" utótag nélküli EGO akkumulátoregységekhez: ZÖLD, PIROS és NARANCSSÁRGA villogás váltakozva 2. EGO "T" utótaggal ellátott akkumulátoregységekhez: Az utolsó LED ZÖLDEN villog, az előző LED-ek pedig ZÖLDEN világítanak. Vagy az akkumulátor a töltési folyamat utolsó fázisában ZÖLD színnel világít, és az akkumulátor 1-2 percenként frissíti a LED-kijelzőt, hogy aktualizálja a valós idejű üzemanyagmérőt. EGO BA2240T akkumulátoregységhez, nincs külön jelző.
Lassú töltés, ha a hub hőmérséklete 40 – 60 °C.	 Narancssárgán villog	 Folyamatos zöld	 Zöld villogás a töltött akkumulátoregység(ek) felett	
Teljesen feltöltve	 Folyamatos zöld	 Folyamatos zöld	 Folyamatos zöld a teljesen feltöltött akkumulátoregység(ek) felett	Kialudt
A hub túl meleg vagy túl hideg	 Folyamatos piros	Kialudt	Kialudt	Kialudt
Hub hiba	 Pirosan villog	Kialudt	Kialudt	Kialudt
A hub normálisan működik. Forró vagy hideg akkumulátoregység töltése.	 Folyamatos zöld	 Folyamatos zöld	 Folyamatos piros szín a töltendő akkumulátoregység felett.	Kialudt

HU

FORRÓ VAGY HIDEG AKKUMULÁTOREGYSÉG TÖLTÉSE

Ha a töltődokkolóban lévő akkumulátoregység a normál hőmérsékleti tartományon kívül van, a megfelelő akkumulátorrekesz állapotjelzője pirosan villog, és az akkumulátoregység teljesítményjelzője kikapcsol. Amikor az akkumulátoregység lehűl vagy felmelegszik a normál hőmérséklet-tartományba, az akkumulátoregység automatikusan folytatja a töltést.

AKKUMULÁTOR VAGY DOKKOLÓ HIBA

Ha az akkumulátoregység hibáját észleli, a megfelelő akkumulátorrekesz állapotjelzője pirosan villog, és az akkumulátoregység tápellátásának jelzője kikapcsol.

1. Vegye ki és helyezze vissza az akkumulátoregységet a dokkolóba. Ha az akkumulátorrekesz állapotjelzője továbbra is pirosan villog, próbáljon meg egy másik akkumulátoregységet tölteni, amelyről ismert, hogy működőképes.
2. Ha az új csere akkumulátoregységet normálisan fel lehet tölteni, akkor az eredeti akkumulátoregység hibás.
3. Ha az akkumulátorrekesz állapotjelzője még mindig pirosan villog, miután megpróbált egy működőképes akkumulátoregységet tölteni, állítsa vissza a hubot úgy, hogy kihúzza a hub csatlakozódugóját a tápellátásból, és megvárja, amíg a hub állapotjelzője ki nem alszik. Ezután csatlakoztassa újra a csatlakozót a tápellátáshoz.
4. Ha az akkumulátorrekesz állapotjelzője a 3. lépés után is pirosan villog, akkor a dokkoló hibás lehet.

A DOKKOLÓ FELSZERELÉSE (C ÁBRA)

Lyukak a falra szereléshez

1. Győződjön meg róla, hogy a két gumitomb beleillik a hub hátuljának felső nyílásaiba.
2. Öt M5-ös, legalább 63 mm hosszúságú csavarral és alátétekkel (nem tartozék) rögzítse biztonságosan a dokkolót a falhoz. Győződjön meg róla, hogy a fal típusának megfelelő rögzítőelemeket választotta ki.

Szerelés az E-track sínre (a készlet külön kapható) (D ábra)

D-1	E-track kapocs (2)
D-2	E-track sín
D-3	Gumi ütköző (2)
D-4	Csavar- és alátétkészlet (2)

Az EGO E-track szerelőkészlet szükséges a dokkoló E-Track sínre történő felszereléséhez.

1. Válassza le a dokkolót a hubról, és távolítsa el az akkumulátoregységeket.
2. Távolítsa el a C ábrán látható 2 gumitömböt.
3. Szerelje be az E-track kapcsokat (a készlet részei) a D ábrán látható módon a (gumitömbök által megüresedett) mélyedésekbe.
4. Rögzítse az egyes E-track kapcsokat a dokkolóhoz az M5 csavarok és alátétek segítségével a szerelőszereléssel (a készlet része).
5. Helyezze be a két gumi ütközőt (a készlet része) a dokkoló hátulján lévő külső alsó nyílásokba.
6. Pattintsa a dokkolót az E-track sínre az E-track kapcsok segítségével a képen látható módon, és győződjön meg róla, hogy a dokkoló rögzítve van a sínen.
7. Az E-track sínről való eltávolításához nyomja meg az E-track sín kapcsok kioldókarjait, és húzza el a dokkolót.

MEGJEGYZÉS: Az E-track kapocsban lévő lyuk lopásgátlóként működhet lakat segítségével (nem tartozék). A bilincs átmérője 5-7 mm.

LOPÁSGÁTLÓ RÚD A DOKKOLÓN (E ÁBRA)

Az akkumulátoregységek engedély nélküli eltávolításának megakadályozása érdekében húzza ki a lopásgátló sáv rudat, és rögzítse lakattal (nem tartozék). A bilincs átmérője 5-7 mm.

KARBANTARTÁS

▲ FIGYELMEZTETÉS: A súlyos személyi sérülések elkerülése érdekében tisztításkor vagy karbantatáskor mindig húzza ki a hubot az aljzatból, és vegye ki az akkumulátoregység(ek)et a dokkolóból.

▲ FIGYELMEZTETÉS: Szervizeléskor csak azonos cserealkatrészeket használjon. Bármilyen más alkatrész használata veszélyt okozhat, vagy megrongálhatja a terméket. A biztonságosság és megbízhatóság biztosítása érdekében minden javítást az EGO Service Center szakképzett szerviztechnikusa hajtson végre.

▲ FIGYELMEZTETÉS: Nem javasolt sűrített száraz levegő használata a dokkoló tisztításához. Ha csak sűrített levegővel lehet megtisztítani, akkor a dokkoló sűrített levegővel végzett tisztítása közben mindig viseljen védőszemüveget vagy oldalsó védőlemezrel ellátott védőszemüveget. Ha működtetés közben por keletkezik, akkor viseljen porvédő maszkot is.



ÁLTALÁNOS KARBANTARTÁS

A műanyag alkatrészek tisztításához ne használjon oldószereket. A legtöbb műanyag különböző vegyi oldószerek hatására károsodik, ezek megrongálhatják őket. Használjon tiszta ruhát a szennyeződés, por, olaj, zsír, stb. eltávolításához.

▲ FIGYELMEZTETÉS: Fékolaj, benzin, petróleum alapú termékek, behatoló olajok, stb. soha ne érintkezzenek a műanyag alkatrészekkel. A vegyszerek megrongálhatják, gyengíthetik vagy megtámadhatják a műanyagot, ezáltal súlyos személyi sérülést okozhatnak.

HIBAELHÁRÍTÁS

Lásd a PGX1600E-H EGO dokkoló kezelési útmutatóját.

GARANCIA

EGO GARANCIÁLIS FELTÉTELEK

Kérjük, látogasson el az egopowerplus.eu oldalra, ahol megtalálja a részletes EGO garanciális feltételeket.

HU

SIMBOLURI PRIVIND SIGURANȚA

	Acest produs este în conformitate cu directivele europene aplicabile.
	Acest produs este în conformitate cu legislația aplicabilă din Marea Britanie.

SPECIFICAȚII

Tensiune de intrare / ieșire andocare	56 V $\overline{\text{---}}$
Hub compatibil	PGX1600E-H
Durată de încărcare	Aproximativ 45 min pentru 3 x BA2800T (5.0Ah) 100 min pentru 3 x BA6720T (12.0Ah)
Temperatura de încărcare recomandată	5 – 40 °C
Temperatură de depozitare recomandată	-20 – 70 °C
Greutate andocării	4,2 kg

RO

ACCESORII RECOMANDATE

⚠️ AVERTISMENT: Utilizați numai piese de schimb identice enumerate mai jos. Utilizarea pieselor care nu întrunesc specificațiile echipamentului original pot duce la funcționarea inadecvată și la compromiterea siguranței.

DENUMIREA PIESELOR	NUMĂR MODEL
PGX™ E- Kit de montare a șinei	AEK1000
Cablu de încărcare PGX™ de 150cm	ACE1500
Cablu de încărcare PGX™ de 70cm	ACE0700

DESCRIEREA

CUNOAȘTEȚI-VĂ ANCODAREA (Fig. A)

1. Indicator de stare a andocării

2. Conector
3. Cablu de încărcare
4. Indicator de stare a compartimentului pentru baterii (3)
5. Bară antifurt
6. Orificii pentru fixare pe perete (5)
7. Mâner de susținere
8. Bloc de cauciuc (2)
9. Mâner principal (2)

FUNCȚIONARE

⚠️ AVERTISMENT: Acest STAȚIE DE ANDOCARE PGX™ CU 3 PORTURI este proiectat să funcționeze numai cu EGO PGX™ 1600W HUB PGX1600E-H pentru a încărca acumulatorii EGO. Bateriile specificate vă rugăm să consultați manualul operatorului inclus cu hub-ul. Citiți și înțelegeți toate avertismentele și instrucțiunile de siguranță. Nerespectarea acestora poate duce la electrocutare, incendiu și/sau vătămări grave.

⚠️ AVERTISMENT: Nu expuneți ancorarea la condiții ude sau umede. Pătrunderea apei în andocare va crește riscul de electrocutare.

⚠️ AVERTISMENT: Când stația de andocare nu este utilizată, păstrați-o departe de alte obiecte metalice, cum ar fi agrafe de hârtie, monede, chei, cuie, șuruburi sau alte obiecte metalice mici, care pot face o conexiune de la un terminal la altul. Scurtcircuitarea terminalelor poate provoca arsuri sau un incendiu.

ÎNCĂRCAREA ACUMULATORILOR

NOTĂ: Acumulatorii litiu-ion sunt livrați parțial încărcăți. Înaintea primei utilizări, încărcăți complet setul de acumulatori.

- Asigurați-vă că siguranța prizei de curent sau întrerupătorul de circuit are o putere nominală de cel puțin 10 amperi.
- Evitați să utilizați o priză de curent cu piesele pinilor oxidate sau deteriorate.
- În timpul încărcării, acumulatorii trebuie să fie plasați într-o zonă bine ventilată (pentru hub- uri pentru acumulatori care eliberează gaze în atmosferă în timpul încărcării normale).

Următoarele ilustrații din Fig. B1 arată cum se încarcă acumulatorii prin intermediul stațiilor de andocare:

1. Împingeți gulerul conectorului hub-ului pe andocare până când auziți un clic, așa cum se arată în Fig. B1 (pasul 1).

NOTĂ: Deconectați hub-ul de la andocare, așa cum se arată în Fig. B2.

2. Conectați andocarea la următoarea andocare în același mod (pasul 2).
 3. Conectați hub-ul la sursa de alimentare (pasul 3). Indicatorul de stare al hub-ului și indicatorul de stare al stației de andocare se vor lumina verde, indicând că hub-ul și stația de andocare funcționează corect și pot încărca acumulatorii.
 4. Aliniați nervurile ridicate ale unui acumulator cu fantele de montare dintr-unul dintre compartimentul bateriei andocării. Glisați acumulatorul în jos în compartimentul bateriei (pasul 4). Butonul de eliberare a bateriei se va ridica, ceea ce indică faptul că acumulatorul este bine fixat.
 5. Hub-ul va comunica cu acumulatorul pentru a evalua starea acestuia. Atunci când pachetul de baterii îndeplinește condițiile de încărcare, hub-ul va începe încărcarea acumulatorului, iar indicatorul de stare al hub-ului și indicatorul de stare al compartimentului pentru baterii (deasupra acumulatorilor introdus) vor clipi în verde.
 6. Introduceți mai multe mulți acumulatori pe andocări.
 7. Atunci când conectați mai multe andocări la hub, hub-ul va alimenta andocările în ordinea proximității - stația cea mai apropiată de hub este alimentată prima.
- Dacă trei pachete de acumulatori sunt conectați în același timp la stație de andocare, acumulatorul cu cel mai mic nivel de tensiune se încarcă mai întâi, după ce acumulatorul cu cel mai mic nivel de tensiune are același nivel de tensiune ca și acumulatorul cu nivel mediu de tensiune, acești doi acumulatori sunt încărcăți în același timp. Odată ce acești doi acumulatori au același nivel de tensiune ca și acumulatorul cu cel mai înalt nivel de tensiune, toți cei trei acumulatori sunt încărcăți în același timp. Consultați figura de mai jos. Starea intermitentă verde a bateriei ajută la identificarea bateriei care se încarcă în prezent.
 - Atunci când acumulatorii sunt complet încărcăți, indicatorul de stare al hub-ului și indicatorii de stare ai compartimentului pentru baterii se vor aprinde în verde continuu. "Indicatoarele de alimentare" de pe acumulatori se vor stinge. Se recomandă deconectarea hub-ului de la sursa de alimentare, dacă nu va fi utilizat pentru o perioadă lungă de timp.

NOTĂ:

- O durată de funcționare semnificativ redusă după încărcarea completă a unui acumulator indică faptul că acumulatorul se apropie de sfârșitul duratei de viață utilă și trebuie înlocuit.
- Hub-ul și andocarea se pot încălzi în timpul încărcării. Aceasta face parte din funcționarea normală. Efectuați încărcarea într-o zonă bine ventilată.

Secvența de încărcare a acumulatorilor în aceeași andocare de încărcare

- În cazul în care doi acumulatori sunt conectați în același timp la stația de andocare, acumulatorul cu nivelul de tensiune mai mic este încărcat primul; odată ce acumulatorul cu nivelul de tensiune mai mic are același nivel de tensiune ca și celălalt, cei doi acumulatorii sunt încărcăți în același timp.

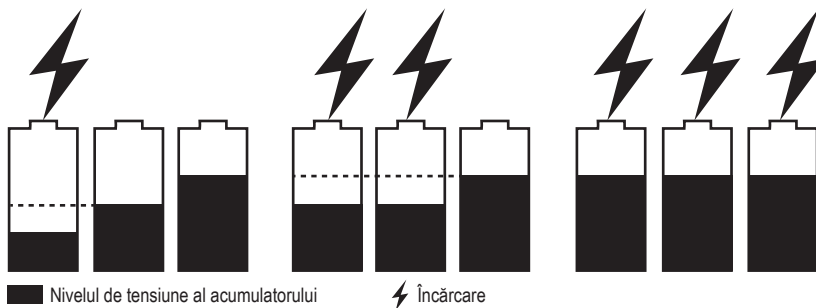

INDICATORI PENTRU HUB, STAȚIA DE ANDOCARE ȘI ACUMULATOR

HUB		ANDOCARE		ACUMULATOR
Starea hub-ului	Indicator de stare a hub-ului	Indicator de stare a andocării	Indicatorul (indicatorii) de stare a compartimentului pentru baterii	Indicatorul de alimentare de pe acumulator
Standby (fără baterie de încărcat)	Verde continuu	Verde continuu	Oprit	Nu este cazul
Încărcare normală	Verde intermitent	Verde continuu	Verde intermitent deasupra acumulatorului (acumulatorilor) încărcat(e)	1. Pentru acumulatori EGO fără sufixul „T”: VERDE, ROȘU și PORTOCALIU care clipeșc alternativ. 2. Pentru acumulatori EGO cu sufixul „T”s Ultimul LED luminează VERDE intermitent, iar LED-urile anterioare luminează VERDE continuu. Sau bateria va străluci VERDE continuu în ultima fază a procesului de încărcare, iar bateria va reîmprospăta indicatorul LED la fiecare 1-2 minute pentru a actualiza indicatorul de alimentare în timp real. Pentru acumulatorul EGO BA2240T, fără indicator special.
Se încarcă lent când temperatura hub-ului este de 40 - 60° C.	Portocaliu intermitent	Verde continuu	Verde intermitent deasupra acumulatorului (acumulatorilor) încărcat(e)	
Complet încărcat	Verde continuu	Verde continuu	Verde continuu deasupra acumulatorului (acumulatorilor) complet încărcat(e)	Oprit
Hub-ul este prea cald sau prea rece	Roșu continuu	Oprit	Oprit	Oprit
Eroare la hub	Roșu intermitent	Oprit	Oprit	Oprit
Hub-ul funcționează normal. Încărcarea unui acumulator cald sau rece	Verde continuu	Verde continuu	Roșu continuu deasupra acumulatorului în încărcare.	Oprit

RO

ÎNCĂRCAREA UNUI SET DE ACUMULATORI CALD SAU RECE

Dacă acumulatorul din stația de andocare se află în afara intervalului normal de temperatură, indicatorul de stare al compartimentului de acumulatori corespunzător se va aprinde în roșu continuu, iar indicatorul de alimentare de pe acumulator se va stinge. Când acumulatorul se răcește sau se încălzește până la un interval normal de temperatură, acumulatorul va relua încărcarea automată.

EROAARE LA ACUMULATOR SAU LA ANDOCARE

Dacă este detectată eroarea la acumulatorului, indicatorul de stare corespunzător al compartimentului acumulatorului va clipi roșu și indicatorul de alimentare de pe acumulator se va stinge.

1. Încercați să îndepărtați și să reintroduceți setul de acumulatori în andocare. Dacă indicatorul de stare a compartimentului bateriei clipește în continuare roșu, încercați să încărcați un alt acumulator despre care se știe că este funcțional.
2. Dacă acumulatorul nou de schimb poate fi încărcat normal, acumulatorul original este defect.
3. Dacă indicatorul de stare a compartimentului bateriei clipește în roșu după ce ați încercat să încărcați un acumulator funcțional, resetați hub-ul deconectând hub-ul de la sursa de alimentare și așteptând până când indicatorul de stare al hub-ului se stinge. Apoi reconectați fișa la sursa de alimentare.
4. Dacă indicatorul de stare al compartimentului bateriei încă clipește roșu după pasul 3, stația de andocare poate fi defectă.

MONTAȚI ANDOACAREA (FIG. C)

Orificii pentru fixare pe perete

1. Asigurați-vă că cele două blocuri de cauciuc se potrivesc în fantele superioare din partea din spate a andocării.
2. Folosiți cinci șuruburi M5, cu o lungime de cel puțin 63 mm și șaibe (nu sunt incluse) pentru a monta în siguranță stația de andocare pe perete. Asigurați-vă că sunt selectate elemente de fixare adecvate pentru tipul de perete

Montarea pe șina E-track (kit vândut separat) (Fig. D)

D-1	Clemă E-track (2)
D-2	Șina E-track
D-3	Tampon de protecție din cauciuc (2)
D-4	Set de bolț și șaibă (2)

Kitul de montare EGO E-track este necesar pentru a monta andocării pe o șină E-Track.

1. Deconectați andocarea de la hub și scoateți acumulatorii.
2. Scoateți cele 2 blocuri de cauciuc prezentate în Fig. C.
3. Instalați clemele E-track (incluse în kit) în zonele adâncite (lăsate libere de blocurile de cauciuc), așa cum se arată în figura D.
4. Fixați fiecare clemă E-track la andocarea folosind șuruburi și șaibe M5 prin asamblarea instrumentului (inclus în kit).
5. Introduceți două bare de protecție din cauciuc (incluse în kit) în fantele exterioare inferioare de pe partea din spate a andocării.
6. Fixați andocarea pe șina E-track folosind clemele E-track așa cum se arată și asigurați-vă că andocarea este fixat pe șină.
7. Pentru a scoate andocarea de pe șina E-track, apăsați manetele de eliberare de pe clemele E-track și trageți andocarea departe.

NOTĂ: Gaura din clema E-track poate funcționa ca dispozitiv antifurt cu ajutorul unui lacăt (nu este inclus). Intervalul diametrului inelului este de 5 - 7 mm.

BARA ANTIFURT DE PE ANDOACARE (FIG.E)

Pentru a preveni scoaterea neautorizată a acumulatorilor, trageți clapeta barei antifurt afară și fixați-o cu un lacăt (nu este inclus). Intervalul diametrului inelului este de 5 - 7 mm.

RO



ÎNȚREȚINEREA

⚠️ AVERTISMENT: Pentru a evita vătămările corporale grave, deconectați întotdeauna hub-ul de la priză și scoateți acumulatorul (bateriile) din andocare atunci când curățați sau efectuați orice întreținere.

⚠️ AVERTISMENT: La depanare, utilizați numai piese de schimb identice. Utilizarea oricăror altor piese poate crea un pericol sau poate produce o deteriorare. Pentru siguranța și fiabilitatea produsului, toate reparațiile trebuie efectuate de către un tehnician de service autorizat la un centru de service EGO.

⚠️ AVERTISMENT: Nu se recomandă utilizarea aerului uscat comprimat ca și metodă de curățare a andocării. În cazul în care curățarea cu aer comprimat este singura metodă aplicabilă, purtați întotdeauna ochelari de protecție sau ochelari de protecție cu protecție laterală atunci când folosiți aer comprimat pentru a curăța andocarea. Dacă operația produce praf, purtați și o mască de protecție împotriva prafului.

ÎNȚREȚINERE GENERALĂ

Evitați utilizarea solvenților când curățați piese din plastic. Majoritatea pieselor din plastic sunt susceptibile să se deterioreze de la diverse tipuri de solvenți comerciali și se pot defecta prin utilizarea acestora. Utilizați o lavetă curată pentru a îndepărta murdăria, praful, uleiul, vaselina etc.

⚠️ AVERTISMENT: Nu permiteți niciodată lichidelor de frână, benzinei, produselor petroliere, uleiurilor penetrante etc. să intre în contact cu piese din plastic. Substanțele chimice pot deteriora, pot fragiliza sau pot distruge plasticul, ceea ce se poate solda cu vătămări grave.

DEPANAREA

Consultați manualul de utilizare al hub-ului EGO al PGX1600E-H.

GARANȚIE

POLITICA PRIVIND GARANȚIA EGO

Vă rugăm să consultați site-ul egopowerplus.eu pentru termenii și condițiile complete ale politicii privind garanția EGO.

RO

VARNOSTNI SIMBOLI

	Ta izdelek je skladen z veljavnimi direktivami ES.
	Ta izdelek je skladen z veljavno zakonodajo VB.

TEHNIČNI PODATKI

Vhodna/izhodna napetost prikladne postaje	56 V
Združljivo zvezdišče	PGX1600E-H
Čas polnjenja	Približno 45 min. za 3 x BA2800T (5,0 Ah) 100 min. za 3 x BA6720T (12,0 Ah)
Priporočena temperatura polnjenja	5 – 40 °C
Priporočena temperatura za shranjevanje	-20 – 70 °C
Teža prikladne postaje	4,2 kg

PRIPOROČENI DODATKI

⚠ OPOZORILO: Uporabite samo identične nadomestne dele, ki so navedeni spodaj. Uporaba delov, ki ne izpolnjujejo zahtev originalne opreme, lahko vodi k neprimernemu delovanju in ogroženi varnosti.

IME DELA	ŠTEVILKA MODELA
Montažni komplet PGX™ E-Track	AEK1000
PGX™ polnilni kabel 150 cm	ACE1500
PGX™ polnilni kabel 70 cm	ACE0700

OPIS

SPozNAJTE SVOJO PRIKLOPNO POSTAJO

1. Indikator stanja prikladne postaje
2. Priključek
3. Polnilni kabel
4. Indikator stanja ležišča baterije (3)

5. Zapora proti kraji
6. Luknja za namestitev na steno (5)
7. Ročaj za prijem
8. Gumijasti blok (2)
9. Glavni ročaj (2)

UPRAVLJANJE

⚠ OPOZORILO: Ta priklpna postaja POLNILNA POSTAJA S 3 VHODI PGX™ je zasnovana, da deluje samo z enoto EGO PGX™ 1600W HUB PGX1600E-H za polnjenje baterijskih sklopov EGO. Za določene baterije glejte priročnik za uporabo, ki je priložen zvezdišču. Preberite in razumite vsa varnostna opozorila in navodila v priročniku. Če jih ne upoštevate, lahko pride do električnega udara, požara in/ali resnih telesnih poškodb.

⚠ OPOZORILO: Prikladne postaje ne izpostavljajte mokrim ali vlažnim pogojem. Voda v prikladni postaji znatno poveča tveganje električnega udara.

⚠ OPOZORILO: Kadar prikladne postaje ne uporabljate, jo hranite stran od kovinskih predmetov, kot so sponke za papir, kovanci, ključi, želji, vijaki ali drugi majhni kovinski deli, ki bi lahko povzročili stik med obema poloma. Kratek stik zaradi povezanih kontaktov lahko povzroči opeklino ali požar.

POLNLENJE BATERIJSKIH SKLOPOV

OPOMBA: Litij-ionski baterijski sklopi so dobavljeni delno napolnjeni. Pred prvo uporabo baterijske sklope popolnoma napolnite.

- Prepričajte se, da ima varovalka ali odklopnik vtičnice nazivno vrednost najmanj 10 amperov.
- Izogibajte se uporabi električne vtičnice z oksidiranimi ali poškodovanimi deli.
- Med polnjenjem morajo biti baterijski sklopi nameščeni v dobro prezračevanem prostoru (za zvezdišča baterij, ki med običajnim polnjenjem sproščajo pline v ozračje).

Na naslednjih slikah na sliki B1 je prikazano polnjenje baterijskih sklopov prek prikladne postaje:

1. Ovratnico priključka zvezdišča potisnite na priklpno postajo, dokler ne zaslišite klika, kot je prikazano na sliki. B1 (1. korak).

OPOMBA: Če želite prekiniti povezavo zvezdišča s priklpno postajo, kot je prikazano na sliki B2.

2. Na enak način priključite priklpno postajo na naslednjo priklpno postajo (2. korak).

SL

3. Zvezdišče priključite na napajanje (3. korak). Indikator stanja zvezdišča in indikator stanja priklopne postaje svetita zeleno, kar pomeni, da zvezdišče in priklopna postaja delujeta pravilno in lahko polnita baterije.
 4. Dvignjena rebra baterijskega sklopa poravnajte z režami za pritrditev v enega od ležišč baterije v priklopni postaji. Baterijski sklop potisnite navzdol v ležišče baterije (4. korak). Izskoči gumb za sprostitvev baterije, ki označuje, da je baterija trdno nameščena.
 5. Zvezdišče bo komuniciralo z baterijskim sklopom, da bo ocenilo stanje baterijskega sklopa. Ko baterijski sklop izpolnjuje pogoje polnjenja, bo zvezdišče začelo polniti baterijski sklop, indikator stanja zvezdišča in indikator stanja ležišča baterije (nad vstavljenim baterijskim sklopom) pa bo utripal zeleno.
 6. Na priklopne postaje vstavite več baterijskih sklopov.
 7. Ko povežete več priklopnih postaj s zvezdiščem, bo zvezdišče napajalo priklopne postaje po vrstnem redu bližine: najprej se napaja priklopna postaja, ki je najbližja zvezdišču.
- Če so na priklopno postajo hkrati priključeni trije baterijski sklopi, se najprej polni baterijski sklop z najnižjo stopnjo napetosti. Ko baterijski sklop z najnižjo stopnjo napetosti doseže enako stopnjo napetosti kot baterijski sklop s srednjo stopnjo napetosti, pa se ta dva baterijska sklopa polnita istočasno. Ko je napetost teh dveh baterijskih sklopov enaka kot pri baterijskem sklopu z najvišjo napetostjo, se vsi trije baterijski sklopi polnijo hkrati. Oglejte si spodnjo sliko. Utripajoče zeleno stanje ležišča baterije pomaga ugotoviti, katera baterija se trenutno polni.
 - Ko so baterijski sklopi popolnoma napolnjeni, indikator stanja zvezdišča in indikatorji stanja ležišča baterij svetijo zeleno. „Merilniki goriva“ na baterijskih sklopih bodo ugasnili. Priporočljivo je, da zvezdišče odklopite iz napajanja, če ga ne boste uporabljali dlje časa.

OPOMBA:







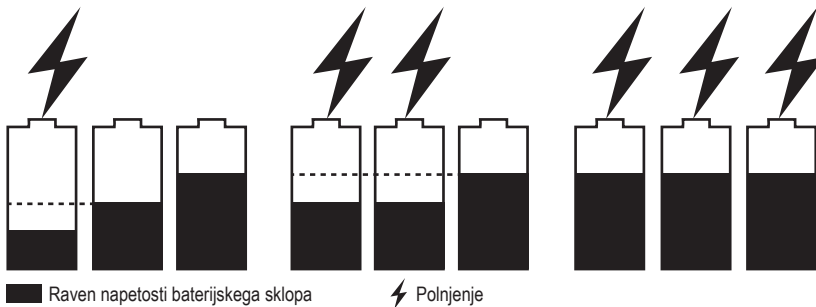









- Znatno zmanjšan čas delovanja po popolnem polnjenju baterijskega sklopa nakazuje, da je baterijski sklop blizu konca uporabnosti in ga je treba zamenjati.
- Zvezdišče in priklopna postaja se lahko med polnjenjem segrejejo. To je del normalnega delovanja. Polnite v dobro prezračenem prostoru.

Zaporedje polnjenja baterijskih sklopov v isti priklopni postaji

- Če sta na priklopno postajo hkrati priključena dva baterijska sklopa, se najprej polni baterijski sklop z nižjo stopnjo napetosti. Ko baterijski sklop z nižjo stopnjo napetosti doseže enako stopnjo napetosti kot drugi, se oba baterijska sklopa polnita hkrati.



INDIKATORJI ZVEZDIŠČA, PRIKLOPNE POSTAJE IN BATERIJSKEGA SKLOPA

ZVEZDIŠČE		PRIKLOPNA POSTAJA		BATERIJSKI SKLOP
Stanje zvezdišča	Indikator stanja zvezdišča	Indikator stanja priklopne postaje	Indikator(ji) stanja ležišča baterije	Merilnik goriva na baterijskem sklopu
Stanje pripravljenosti (brez baterije za polnjenje)	 Sveti zeleno	 Sveti zeleno	Ne sveti	N/V
Običajno polnjenje	 utripa zeleno	 Sveti zeleno	 Utripa zeleno nad baterijskim(i) sklopom(i), ki se polni(-jo)	1. Za baterijske sklope EGO brez končnice „T“: Izmenično utripa ZELENO, RDEČE in ORANŽNO 2. Za baterijske sklope EGO s končnico „T“: Zadnja dioda LED utripa ZELENO, prejšnje diode LED svetijo ZELENO. V zadnji fazi postopka polnjenja bo baterija svetila ZELENO, indikator LED baterije pa se bo osvežil vsakih 1–2 minuti, da se posodobijo merilnik porabe goriva v realnem času. Za baterijski sklop EGO BA2240T mi posebnega indikatorja.
Polnjenje poteka počasi, ko je temperatura zvezdišča 40 – 60 °C.	 Utripa oranžno	 Sveti zeleno	 Utripa zeleno nad baterijskim(i) sklopom(i), ki se polni(-jo)	
Popolnoma napolnjen	 Sveti zeleno	 Sveti zeleno	 Zelena neprekinjeno sveti nad popolnoma napolnjenimi baterijskimi sklopi	
Zvezdišče je prevroče ali prehladno	 Sveti rdeče	Ne sveti	Ne sveti	Ne sveti
Napaka zvezdišča	 Utripa rdeče	Ne sveti	Ne sveti	Ne sveti
Zvezdišče deluje normalno. Polnjenje toplega ali hladnega baterijskega sklopa	 Sveti zeleno	 Sveti zeleno	 Rdeča neprekinjeno sveti nad baterijskim sklopom, ki se polni	Ne sveti

SL

POLNJENJE VROČEGA ALI HLADNEGA BATERIJSKEGA SKLOPA

Če je baterijski sklop v polnilni postaji zunaj običajnega temperaturnega območja, bo ustrezní indikator stanja ležišča baterije svetil rdeče in indikator napajanja na baterijskem sklopu se bo izklopil. Ko se baterijski sklop ohladi ali segreje na normalni temperaturni razpon, bo baterijski sklop samodejno nadaljeval s polnjenjem.

NAPAKA BATERIJSKEGA SKLOPA ALI PRIKLOPNE POSTAJE

Če je zaznana napaka baterijskega sklopa, ustrezní indikator stanja ležišča baterije utripa rdeče, indikator napajanja na baterijskem sklopu pa se izklopi.

1. Baterijski sklop odstranite in ga ponovno namestite v priklópno postajo. Če indikator stanja ležišča baterije še vedno utripa rdeče, poskusite napolniti drug baterijski sklop, za katerega je znano, da deluje.
2. Če je mogoče nov baterijski sklop normalno polniti, je originalni baterijski sklop pokvarjen.
3. Če indikator stanja ležišča baterije po poskusu polnjenja funkcionalnega baterijskega sklopa še vedno utripa rdeče, ponastavite zvezdišče tako, da zvezdišče izključite iz napajanja in počakate, da indikator stanja zvezdišča ugasne. Nato vtič ponovno priključite v vir napajanja.
4. Če indikator stanja ležišča baterije po 3. koraku še vedno utripa rdeče, je priklópna postaja morda pokvarjena.

SL

MONTAŽA PRIKLOPNE POSTAJE (SLIKA C)

Odprtine za namestitév na steno

1. Prepričajte se, da se gumijasta bloka prilegata zgornjim režam na zadnji strani priklópne postaje.
2. S petimi vijaki in M5 dolžine najmanj 63 mm in podložkami (niso priloženi) varno pritrdite priklópno postajo na steno. Prepričajte se, da so izbrani ustrezní pritrdilni elementi za vrsto stene.

Montaža na držalo e-Track (komplet je naprodaj ločeno) (slika D)

D-1	Sponka e-Track (2)
D-2	Držalo e-Track
D-3	Gumijasti odbijač (2)
D-4	Komplet vijaka in podložke (2)

Komplet za montažo e-Track EGO je potreben za montažo priklópne postaje na držalo E-Track.

1. Priklópno postajo odklopíte z zvezdišča in odstraníte baterijske sklope.
2. Odstraníte dva gumijasta bloka, prikazana na sliki C.
3. Sponke E-Track (vključene v komplet) namestíte v vgradna območja (izpraznjena z gumijastimi bloki), kot je prikazano na sliki D.
4. Vsako sponko E-Track pritrdíte na priklópno postajo z vijaki in podložkami M5 s pomočjo orodja za sestavljanje (vključeno v komplet).
5. Vstavíte dva gumijasta odbijača (priložena kompletu) v zunanje spodnje reže na zadnji strani priklópne postaje.
6. Priklópno postajo vpníte na držalo E-Track s pomočjo sponk e-Track, kot je prikazano, in se prepričajte, da je priklópna postaja pritrdjena na držalo.
7. Če želite priklópno postajo odstraniti z držala e-Track, pritisnite sprostitvene ročice na sponkah E-Track in priklópno postajo povlecíte stran.

OPOMBA: Odprtina v sponki E-Track lahko deluje kot naprava proti kraji s ključavnico (ni priložena). Območje premera obešala je 5–7 mm.

ZAPORA PROTI KRAJI NA PRIKLOPNI POSTAJI (SLIKA E)

Če želite preprečiti nepooblaščenó odstranjevanje baterijskih sklopov, izvlecíte jeziček za zaščito pred krajo in ga pritrdíte s ključavnico (ni priložena). Območje premera obešala je 5–7 mm.

VZDRŽEVANJE

⚠ OPOZORILO: Da bi se izognili resnim telesnim poškodbam, med čiščenjem ali vzdrževanjem vedno odklopíte zvezdišče iz električne vtičnice in odstraníte baterijske sklope iz priklópne postaje.

⚠ OPOZORILO: Za popravila uporabljajte samo identične nadomestne dele. Uporaba drugih delov je tvegana in lahko poškoduje izdelek. Za zagotovitev varnosti in zanesljivosti mora vsa popravila izvesti usposobljen serviser v servisnem centru EGO.

⚠ OPOZORILO: Za čiščenje priklópne postaje ni priporočljivo uporabljati stisnjenega suhega zraka. Če je čiščenje s stisnjenim zrakom edini način čiščenja, ki ga uporabljate, pri čiščenju priklópne postaje s stisnjenim zrakom vedno nosite zaščitna očala ali varnostna očala s stransko zaščito. Če je postopek prašen, nosíte tudi protiprašno masko.



SPLOŠNO VZDRŽEVANJE

Pri čiščenju plastičnih delov ne uporabljajte topil. Večino vrst plastike se lahko pri uporabi različnih komercialnih topil poškoduje. Umazanijo, prah, olje, mast itd. odstranite s čisto krpo.

⚠ OPOZORILO: Nikoli naj zavorna tekočina, gorivo, izdelki na osnovi naftnih derivatov, prodirajoče olje ne pridejo v stik s plastičnimi deli. Kemikalije lahko poškodujejo, oslabijo ali uničijo plastiko, kar lahko povzroči hude telesne poškodbe.

ODPRAVLJANJE TEŽAV

Glejte priročnik za uporabo zvezdišča EGO PGX1600E-H.

GARANCIJA

GARANCIJSKA POLITIKA DRUŽBE EGO

Za popolne pogoje garancijske politike družbe EGO obiščite spletno mesto egopowerplus.eu.

SL

SAUGOS SIMBOLIAI

	Šis gaminys atitinka taikomas EB direktyvas.
	Šis gaminys atitinka taikomas JK direktyvas.

TECHNINIAI DUOMENYS

Prijungimo stotelės įėjimo / išėjimo įtampa	56 V
Suderinamas šakotuvas	PGX1600E-H
Įkrovimo trukmė	Apie 45 min., jei kraunamos 3 x BA2800T (5,0 Ah), 100 min., jei kraunamos 3 x BA6720T (12,0 Ah),
Rekomenduojama įkrovimo temperatūra	5 – 40 °C
Rekomenduojama laikymo temperatūra	-20 – 70 °C
Prijungimo stotelės svoris	4,2 kg

REKOMENDUOJAMI PRIEDAI

LT

⚠ ĮSPĖJIMAS: Naudokite tik toliau išvardytas identiškas atsargines dalis. Naudojant dalis, kurios neatitinka originalios įrangos specifikacijų, traktoriukas gali netinkamai veikti ir kelti pavojų.

DALIES PAVADINIMAS	MODELIO NUMERIS
„PGX™ E-Track“ tvirtinimo rinkinys	AEK1000
PGX™ 150 cm įkrovimo laidas	ACE1500
PGX™ 70 cm įkrovimo laidas	ACE0700

APRAŠYMAS

JŪSŲ PRIJUNGIMO STOTELĖ (A pav.)

1. Prijungimo stotelės būsenos indikatorius
2. Jungtis
3. Įkrovimo laidas

4. Baterijos lizdo būsenos indikatorius (3)
5. Apsaugos nuo vagystės juosta
6. Tvirtinimo prie sienos anga (5)
7. Pagalbinė rankena
8. Guminis blokelis (2)
9. Pagrindinė rankena (2)

DARBAS

⚠ ĮSPĖJIMAS. Ši PGX™ prijungimo stotelė su 3 jungtimis skirta naudoti tik su EGO PGX™ 1600 W šakotuvu PGX1600E-H EGO sudėtinėms baterijoms įkrauti. Konkrečios baterijos nurodytos prie šakotuvo pridėtame naudotojo vadove. Perskaitykite visus saugos įspėjimus ir instrukcijas bei įsitinkinkite, kad juos supratote. Jų nesilaikydami galite patirti elektros smūgį, sunkiai susižaloti ir (arba) gali kilti gaisras.

⚠ ĮSPĖJIMAS. Neleikiškite prijungimo stotelės šlapiose ir drėgnose vietose. Dėl į prijungimo stotelę patekusio vandens padidėja pavojus patirti elektros smūgį.

⚠ ĮSPĖJIMAS. Nenaudojamą prijungimo stotelę laikykite atokiau nuo metalinių daiktų, tokių kaip sąvaržėlės, monetos, raktai, vinys, varžtai ar kiti smulkūs metaliniai daiktai, galinčių sujungti du gnybtus. Įvykus gnybtų trumpajam jungimui, galima nusidenginti ar gali kilti gaisras.

SUDĖTINIŲ BATERIJŲ ĮKROVIMAS

PASTABA. Ličio jonų sudėtinės baterijos tiekiamos iš dalies įkrautos. Prieš naudodami pirmą kartą, sudėtinės baterijas iki galo įkraukite.

- Įsitinkinkite, kad maitinimo lizdo saugiklis arba grandinės pertraukiklis yra ne mažesnės kaip 10 A galios.
- Venkite naudoti elektros lizdą su oksiduotais ar pažeistais poliais.
- Įkrovimo metu sudėtinės baterijos turi būti laikomos gerai vėdinamoje vietoje (skirta baterijų blokų šakotuvams, kure įprasto įkrovimo metu išskiria dujas į atmosferą).

Toliau B1 pav. pateiktose iliustracijose parodyta, kaip įkrauti sudėtinės baterijas naudojant šakotuvus.

1. Stumkite šakotuvo jungties sandariklį į prijungimo stotelę, kol išgirsite spragtelėjimą, kaip parodyta B1 pav. (1 veiksmas).

PASTABA. Atjunkite šakotuvą nuo prijungimo stotelės, kaip parodyta B2 pav.

2. Tokiu pat būdu prijunkite prijungimo stotelę prie kitos prijungimo stotelės (2 veiksmas).

3. Prijunkite šakotuvą prie maitinimo šaltinio (3 veiksmas). Šakotuvo būsenos indikatorius ir prijungimo stotelės būsenos indikatorius šviečia žaliai. Tai reiškia, kad šakotuvą ir prijungimo stotelę veikia tinkamai ir galima įkrauti sudėtinės baterijas.
 4. Sulygiuokite iškilus sudėtinės baterijos kraštus su montavimo angomis viename iš prijungimo stotelės baterijų lizdų. Įstumkite sudėtinę (-es) bateriją (-as) žemyn į baterijos lizdą (4 veiksmas). Baterijos atleidimo mygtukas pakils aukštyn, rodydamas, kad sudėtinė baterija saugiai pritvirtinta.
 5. Šakotuvą užmegs ryšį su sudėtinė baterija, kad įvertintų jos būklę. Jei sudėtinė baterija atitiks įkrovimo sąlygas, šakotuvą pradės krauti sudėtinę bateriją, o šakotuvo būsenos indikatorius ir baterijos lizdo būsenos indikatorius (virš įdėtos sudėtinės baterijos) pradės mirksėti žaliai.
 6. Įdėkite daugiau sudėtinų baterijų į prijungimo stoteles.
 7. Prie šakotuvo prijungus daugiau prijungimo stelių, šakotuvą tiesks maitinimą pagal artumą. Pirmiausia maitinimas bus tiekiamas arčiausiai šakotuvo esančiai prijungimo stotelei.
- Jei vienu metu prie prijungimo stotelės prijungiamos trys sudėtinės baterijos, pirmiausia kraunama sudėtinė baterija, kurio įtampa mažiausia. Kai sudėtinės baterijos, kurio įtampa yra mažesnė, įtampa tampa tokia pati kaip kitos sudėtinės baterijos, kurios įtampa vidutinė, šios dvi sudėtinės baterijos kraunamos kartu. Kai šių dviejų sudėtinų baterijų įtampa tampa tokia pati kaip sudėtinės baterijos, kurios įtampa yra didžiausia, visos trys sudėtinės baterijos kraunamos vienu metu. Žr. toliau pateiktą paveikslėlį. Žaliai mirksintis baterijos lizdo būsenos indikatorius padeda nustatyti, kuri sudėtinė baterija tuo metu yra įkraunama.
 - Kai sudėtinės baterijos yra visiškai įkrautos, šakotuvo būsenos indikatorius ir baterijų lizdų būsenų indikatoriai nuolat šviečia žaliai. Sudėtinų baterijų „įkrovų skaitikliai“ išsijungia. Jei šakotuvą bus ilgai nenaudojamas, rekomenduojama jį atjungti nuo maitinimo šaltinio.

PASTABA.

- Jei iki galo įkrovus sudėtinę bateriją jos veikimo laikas yra gerokai sutrumpėjęs, tai reiškia, kad baigiasi sudėtinės baterijos eksploataavimo laikas ir ją reikia pakeisti.
- Įkrovimo metu šakotuvą ir prijungimo stotelę gali įkaisti. Tai yra normalaus veikimo požymis. Įkraukite gerai vėdinamoje vietoje.

Taže pačioje prijungimo stotelėje esančių sudėtinų baterijų įkrovimo seka

- Jei prie prijungimo stotelės vienu metu prijungtos dvi sudėtinės baterijos, pirmiausia įkraunama sudėtinė baterija, kurio įtampa yra mažesnė. Kai sudėtinės baterijos, kurio įtampa yra mažesnė, įtampa tampa tokia pati kaip kitos sudėtinės baterijos, abi sudėtinės baterijos kraunamos vienu metu.

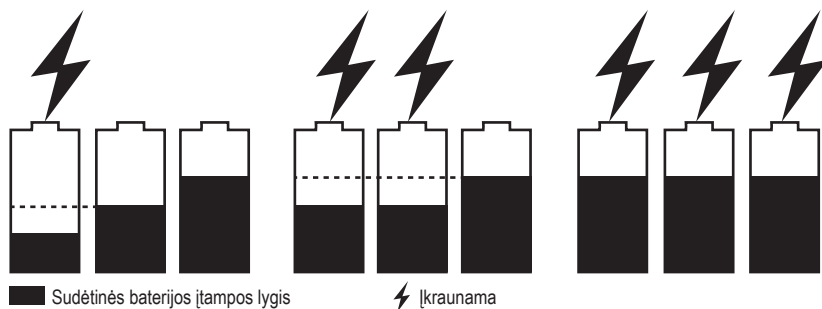

LT

ŠAKOTUVO, PRIJUNGIMO STOTELĖS IR SUDĖTINĖS BATERIJOS INDIKATORIAI

ŠAKOTUVAS		PRIJUNGIMO STOTELĖ		SUDĖTINĖ BATERIJA
Šakotuvo būseną	Šakotuvo būsenos indikatorius	Prijungimo stotelės būsenos indikatorius	Baterijos lizdo būsenos indikatorius (-iai)	Sudėtinės baterijos įkrovos matuoklis
Budėjimo režimas (nėra kraunamos baterijos)	Šviečia žaliai	Šviečia žaliai	Išjungtas	Netaikoma
Įprastas įkrovimas	Mirksi žaliai	Šviečia žaliai	Mirksi žaliai virš įkraunamos (-ų) sudėtinės (-ių) baterijos (-ų)	1. Skirta EGO sudėtinėms baterijoms su „T“ pavadinime: pakaitomis mirksi ŽALIAI, RAUDONAI ir ORANŽINE spalva 2. Skirta EGO sudėtinėms baterijoms su „T“ pavadinime: paskutinė LED lemputė mirksi ŽALIAI, prieš ją esančios LED lemputės nuolat šviečia ŽALIAI. Arba paskutiniame įkrovimo etape baterijos indikatorius švies žaliai, o baterijos LED lemputės būseną bus atnaujina kas 1–2 min., kad įkrovos matuoklis rodytų duomenis realiu laiku. EGO sudėtinė baterijai BA2240T neskirtas specialus indikatorius.
Kai šakotuvo temperatūra yra 40 – 60 °C, kraunama lėtai.	Mirksi oranžine spalva	Šviečia žaliai	Mirksi žaliai virš įkraunamos (-ų) sudėtinės (-ių) baterijos (-ų)	
Visiškai įkrauta	Šviečia žaliai	Šviečia žaliai	Nuolat šviečia žaliai virš visiškai įkrautos (-ų) sudėtinės (ių) baterijos (-ų)	Išjungtas
Šakotuvą yra per karšta arba per šalta	Šviečia raudonai	Išjungtas	Išjungtas	Išjungtas
Šakotuvo klaida	Mirksi raudonai	Išjungtas	Išjungtas	Išjungtas
Šakotuvą veikia įprastai. Kraunama karšta arba šalta sudėtinė baterija.	Šviečia žaliai	Šviečia žaliai	Nuolat šviečia raudonai virš įkraunamos sudėtinės baterijos.	Išjungtas

LT

ĮKAITUSIOS AR ŠALTOS SUDĖTINĖS BATERIJOS ĮKROVIMAS

Jei prijungimo stotelėje esančios sudėtinės baterijos temperatūra neatitinka įprastos temperatūros ribų, atitinkamas baterijos lizdo būsenos indikatorius nuolat švies raudonai, o sudėtinės baterijos maitinimo indikatorius išsijungs. Kai sudėtinės baterijos temperatūra vėl taps normali, sudėtinė baterija bus kraunama toliau.

SUDĖTINĖS BATERIJOS ARBA PRIJUNGIMO STOTELĖS KLAIDA

Nustačius sudėtinės baterijos klaidą, atitinkamo baterijos lizdo būsenos indikatorius mirksės raudonai, o sudėtinės baterijos maitinimo indikatorius išsijungs.

1. Išimkite ir vėl įdėkite sudėtinę bateriją į prijungimo stotelę. Jei baterijos lizdo būsenos indikatorius vis tiek mirksi raudonai, pabandykite įkrauti kitą sudėtinę bateriją, kuri, tikrai žinote, kad veikia.
2. Jei nauja, pakaitinė sudėtinė baterija kraunama įprastai, pirmoji sudėtinė baterija yra sugedusi.
3. Jei bandant įkrauti veikiančią sudėtinę bateriją baterijos lizdo būsenos indikatorius vis tiek mirksi raudonai, iš naujo nustatykite šakotuvą, atjungdami jį nuo maitinimo šaltinio ir palaukdami, kol šakotuvo būsenos indikatorius išsijungs. Tuomet vėl prijunkite kištuką prie elektros lizdo.
4. Jei atlikus 3 veiksmą baterijos lizdo būsenos indikatorius vis tiek mirksi raudonai, gali būti, kad prijungimo stotelė yra sugedusi.

PRIJUNGIMO STOTELĖS TVIRTINIMAS (C PAV.)

Tvirtinimo prie sienos angos

1. Įsitikinkite, kad du guminiai blokeliai telpa prijungimo stotelės užpakalinės pusės viršutinėse angose.
2. Naudokite penkis M5, mažiausiai 63 mm ilgio varžtus ir poveržles (nepriedama), kad tvirtai pritvirtintumėte prijungimo stotelę prie sienos. Įsitikinkite, kad pasirinkote sienos tipui tinkamas tvirtinimo detales.

Tvirtinimas ant „E-track“ bėgelio (komplektas parduodamas atskirai) (D pav.)

D-1	„E-track“ spauštukas (2)
D-2	„E-track“ bėgelis
D-3	Guminis amortizatorius (2)
D-4	Varžtų ir poveržlių rinkinys (2)

Norint pritvirtinti prijungimo stotelę prie „E-track“ bėgelio, reikalingas „EGO E-track“ tvirtinimo rinkinys.

1. Atjunkite prijungimo stotelę nuo šakotuvo ir išimkite sudėtinės baterijas.
2. Nuimkite 2 guminius blokelius, parodytus C pav.
3. Sumontuokite „E-track“ bėgelio spauštukus (yra rinkinyje) į įdubimus (vietas, kuriose buvo guminiai blokeliai), kaip parodyta D pav.
4. Kiekvieną „E-track“ spauštuką pritvirtinkite prie prijungimo stotelės M5 varžtais ir poveržlėmis, naudodami surinkimo įrankį (yra rinkinyje).
5. Į išorinius apatinius lizdus užpakalinėje prijungimo stotelės pusėje įstatykite du guminius amortizatorius (yra rinkinyje).
6. Pritvirtinkite prijungimo stotelę prie „E-track“ bėgelio naudodami „E-track“ spauštukus, kaip parodyta paveikslėlyje, ir įsitikinkite, kad prijungimo stotelė tvirtai laikosi prie bėgelio.
7. Norėdami nuimti prijungimo stotelę nuo „E-track“ bėgelio, paspauskite ant „E-track“ spauštukų esančias atlaisvinimo svirtis ir patraukite prijungimo stotelę.

PASTABA. „E-track“ spauštuko skylutę galima naudoti kaip apsaugos nuo vagystės įtaisą su pakabinama spyna (nepriedama). Apkabos skersmuo yra 5–7 mm.

PRIJUNGIMO STOTELĖS APSAUGOS NUO VAGYSTĖS JUOSTA (E PAV.)

Kad sudėtinės baterijos nebūtų neleistinai išimtos, ištraukite apsaugos nuo vagystės juostos ausele ir pritvirtinkite pakabinama spyna (nepriedama). Apkabos skersmuo yra 5–7 mm.

TECHNINĖ PRIEŽIŪRA

⚠️ ĮSPĖJIMAS. Kad išvengtumėte rimtų sužalojimų, prieš valydami arba vykdydami bet kokius techninės priežiūros darbus visada atjunkite šakotuvą nuo maitinimo šaltinio ir išimkite sudėtinę (-es) bateriją (-as).

⚠️ ĮSPĖJIMAS. Vykdydami techninės priežiūros darbus, naudokite tik identiškas atsargines dalis. Naudodami bet kokias kitas dalis galite sukelti pavojų arba sugadinti gaminį. Siekiant užtikrinti saugumą ir patikimumą, visus remonto darbus turi atlikti kvalifikuotas specialistas EGO techninės priežiūros centre.

⚠️ ĮSPĖJIMAS. Nerekomenduojama prijungimo stotelę valyti sausu suslėgtuoju oru. Jeigu įmanoma valyti tik suslėgtuoju oru, valydami prijungimo stotelę visada dėvėkite akių apsaugą arba apsauginius akinius su šoniniais skydeliais. Jeigu valymo metu susidaro daug dulkių, naudokite respiratorių.



BENDROJI PRIEŽIŪRA

Plastikinių dalių nevalykite tirpikliais. Įvairūs komerciniai tirpikliai gali pažeisti įvairių tipų plastikus ir jų nerekomenduojama naudoti. Purvą, dulkes, alyvą, tepalą ir pan. nuvalykite švariu skudurėliu.

⚠ ĮSPĖJIMAS. Saugokite plastikinę dalį, kad ant jų nepatektų stabdžių skysčio, benzino, naftos produktų, skvarbiosios alyvos ir pan. Cheminės medžiagos plastiką gali sugadinti, susilpninti arba suardyti. Dėl to galite sunkiai susižaloti.

TRIKDŽIŲ ŠALINIMAS

Žr. EGO šakotuvo PGX1600E-H EGO naudotojo vadovą.

GARANTIJA

EGO GARANTIJOS TAISYKLĖS

Norėdami sužinoti visas EGO garantijos sąlygas ir nuostatas, apsilankykite interneto svetainėje adresu egopowerplus.eu.

LT

DROŠĪBAS SIMBOLI

	Šis izstrādājums atbilst piemērojamām EK direktīvām.
	Šis izstrādājums atbilst piemērojamiem Apvienotās Karalistes tiesību aktiem.

SPECIFIKĀCIJAS

Dokstacijas ieejas / izejas spriegums	56 V $\overline{\text{---}}$
Saderīgais centrmezgls	PGX1600E-H
Uzlādes laiks	Apmēram 45 min. 3 x BA2800T (5,0Ah) 100 min. 3 x BA6720T (12,0Ah)
Ieteicamā uzlādes temperatūra	5 – 40 °C
Ieteicamā uzglabāšanas temperatūra	-20 – 70 °C
Dokstacijas svars	4,2 kg

IETEICAMIE PIEDERUMI

▲ BRĪDINĀJUMS! Izmantojiet tikai identiskas, sarakstā norādītās rezerves daļas. Oriģinālā aprīkojuma specifikācijām neatbilstošu daļu izmantošana var radīt nepareizu plaujmašīnas darbību un apdraudēt jūsu drošību.

DAĻAS NOSAUKUMS	MODEĻA NUMURS
PGX™ e-sliežu ceļiņa montāžas komplekts	AEK1000
PGX™ 150 cm uzlādes kabelis	ACE1500
PGX™ 70 cm uzlādes kabelis	ACE0700

APRAKSTS

PĀRZINIET SAVU DOKSTACIJU (A att.)

1. Dokstacijas statusa indikators
2. Savienotājs
3. Uzlādes kabelis
4. Akumulatoru nodalījuma statusa indikators (3)
5. Pretuzlaušanas stienis
6. Caurumiņš uzstādīšanai pie sienas (5)

7. Palīgrokturis
8. Gumijas bloks (2)
9. Galvenais rokturis (2)

EKSPLUATĀCIJA

▲ BRĪDINĀJUMS: Šī PGX™ TM DOKSTACIJA AR 3 PIESLĒGVIETĀM ir paredzēta darbam tikai ar EGO PGX™ 1600W CENTRMEZGLU PGX1600E-H, lai uzlādētu EGO akumulatorus. Informāciju par norādītajiem akumulatoriem, lūdzu, skatīt operatora rokasgrāmatā, kas iekļauta centrmezgla komplektācijā. Izlasiet un izprotiet visus tā drošības brīdinājumus un instrukcijas. Pretējā gadījumā var rasties elektriskās strāvas trieciens, ugunsgrēks un / vai nopietnas traumas.

▲ BRĪDINĀJUMS! Nepaļaujiet dokstaciju mitros vai slapjos laikapstākļos. Ūdens iekļūšana dokstacijā paaugstina risku saņemt elektriskās strāvas triecienu.

▲ BRĪDINĀJUMS! Kad dokstacijas netiek izmantota, neglabājiet to citu metāla priekšmetu, piemēram, papīra saspaužu, monētu, atslēgu, naglu, skrūvju vai citu sīku metāla priekšmetu, kas var veidot savienojumu starp spaiļiem, tuvumā. Spaiļu īsslēgums var izraisīt aizdegšanos vai ugunsgrēku.

AKUMULATORU BLOKU UZLĀDE

PIEZĪME! Litija jonu akumulatoru bloki tiek piegādāti daļēji uzlādētā stāvoklī. Pirms to pirmreizējās lietošanas uzlādējiet akumulatoru blokus pilnībā.

- Pārļiecinieties, vai strāvas kontaktligzdas drošinātājam vai automātiskajam pārtraucējam ir vismaz 10 ampēri.
- Neizmantojiet strāvas kontaktligzdu ar oksidējušām vai bojātām polu daļiņām.
- Uzlādes laikā akumulatoru bloki jānovieto labi vēdināmā vietā (akumulatoru bloku centrmezgļu gadījumā, kas normālas uzlādes laikā izdala gāzes atmosfērā).

Attēlā B1 ir parādīts, kā uzlādēt akumulatoru blokus, izmantojot dokstacijas:

1. Uzspiediet centrmezgla savienotāja manšeti uz dokstacijas, līdz atskan klikšķa skaņa, kā tas parādīts B1 attēlā (1.solis).

PIEZĪME! Atvienojiet centrmezgļu no dokstacijas, kā tas parādīts B2 attēlā.

2. Tādā pašā veidā pievienojiet dokstaciju nākamajai dokstacijai (2.solis).

3. Pievienojiet centrmezgļu barošanas avotam (3.solis). Centrmezgļa statusa indikators un dokstacijas statusa indikators sāks mirgot zaļā krāsā, norādot, ka centrmezgls un dokstacija darbojas pareizi un var uzlādēt akumulatoru blokus.
 4. Salāgojiet akumulatoru bloka izciļņus ar montāžas rievām vienā no dokstacijas akumulatoru nodalījumiem. Pabīdīet akumulatoru bloku(-us) uz leju akumulatoru nodalījumā (4.solis). Akumulatora atbrīvošanas poga pacelsies, norādot, ka akumulatoru bloks ir droši ievietots.
 5. Lādētājs sazināsies ar akumulatoru bloku, lai novērtētu akumulatoru bloka uzlādes statusu. Tiklīdz akumulators atbildīs uzlādes nosacījumiem, centrmezgls sāks mirgot zaļā krāsā, un centrmezgļa statusa indikators un akumulatoru nodalījuma statusa indikators (virs ievietotā akumulatoru bloka) mirgos zaļā krāsā.
 6. Ievietojiet dokstacijās vairāk akumulatoru blokus.
 7. Pievienojot centrmezglim vairāk dokstaciju, centrmezgls piegādās strāvu dokstacijām tuvumā atrašanās secībā - vispirms strāva tiks padota dokstacijai, kas atrodas vistuvāk centrmezglim.
- Ja dokstacijai vienlaikus būs pievienoti trīs akumulatoru bloki, vispirms tiks uzlādēts akumulatoru bloks ar zemāko sprieguma līmeni, savukārt, tiklīdz akumulatoram ar zemāku sprieguma līmeni būs tāds pats sprieguma līmenis kā akumulatoram ar vidēju sprieguma līmeni, šie divi akumulatori tiks uzlādēti vienlaikus. Kad šiem diviem akumulatoru blokiem būs tāds pats sprieguma līmenis kā akumulatoram ar visaugstāko sprieguma līmeni, visi trīs akumulatori tiks uzlādēti vienlaikus. Skatīt attēlu zemāk. Mirgojošais zaļais akumulatoru nodalījuma statuss palīdz noteikt, kurš akumulators pašlaik tiek uzlādēts.
 - Kad akumulatoru bloki ir pilnībā uzlādēti, centrmezgļa statusa indikators un akumulatoru nodalījuma statusa indikatori degs zaļā krāsā. "Degvielas mēritāji" uz akumulatoru blokiem izslēgsies. Ieteicams atvienot centrmezgļu no barošanas avota, ja tas netiks izmantots ilgu laiku.

PIEZĪME!

- Ievērojami saīsināts darbības laiks pēc pilnīgas akumulatora uzlādes norāda, ka akumulatoru bloka kalpošanas laiks tuvojas beigām un ir jānomaina.
- Uzlādes laikā centrmezgls un dokstacija var sakarst, kas ir normāla parādība. Tā ir daļa no normālas darbības. Uzlādējiet akumulatoru labi vēdināmā telpā.

Akumulatoru bloku uzlādēšanas secība tajā pašā dokstacijā

- Ja dokstacijai vienlaikus būs pievienoti divi akumulatoru bloki, vispirms tiks uzlādēts akumulatoru bloks ar zemāku sprieguma līmeni, savukārt, ja akumulatoram ar zemāku sprieguma līmeni būs tāds pats sprieguma līmenis kā otram akumulatoram, tad abi akumulatori tiks uzlādēti vienlaikus.

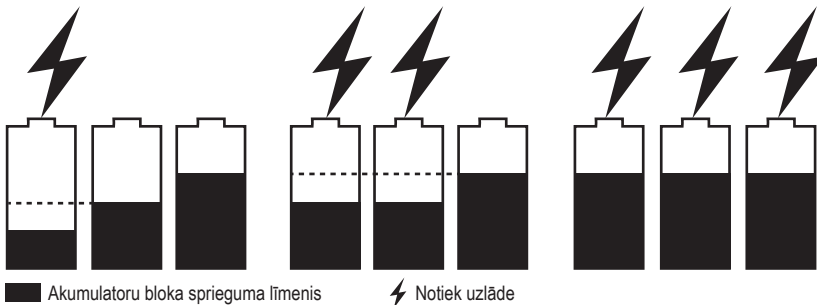

LV

CENTRMEZGLA, DOKSTACIJAS UN AKUMULATORU BLOKA INDIKATORI

CENTRMEZGLS		DOKSTACIJA		AKUMULATORU BLOKS
Centrmezgla statuss	Centrmezgla statusa indikators	Dokstacijas statusa indikators	Akumulatoru nodalījuma statusa indikators(-i)	Degvielas mēritājs uz akumulatora
Gaidstāves režīms (nav neviena uzlādējamā akumulatora)	Deg nepārtraukta zaļā gaisma	Deg nepārtraukta zaļā gaisma	Nedeg	N/A
Parastā uzlāde	Mirgo zaļā gaisma	Deg nepārtraukta zaļā gaisma	Virs uzlādējamā akumulatoru bloka(-iem) mirgo zaļā gaisma	1. EGO akumulatoru blokiem bez "T" sufiksa: Pārmaiņus mirgo ZAĻĀ, SARKANĀ un ORANŽĀ krāsā 2. EGO akumulatoriem ar "T" sufiksu: Pēdējā LED gaisma mirgo ZAĻĀ krāsā, iepriekšējās LED nepārtraukti deg ZAĻĀ krāsā. Vai arī akumulators uzlādes procesa pēdējā fāzē nepārtraukti degs ZAĻĀ krāsā, un akumulators atsvaidzinās LED indikatoru ik pēc 1-2 minūtēm, lai atjauninātu reāllaika degvielas mēritāju. EGO akumulatoru blokam BA2240T, bez speciālā indikatora.
Uzlāde notiek lēnām, kad centrmezgla temperatūra sasniedz 40 – 60 °C.	Mirgo oranžā gaisma	Deg nepārtraukta zaļā gaisma	Virs uzlādējamā akumulatoru bloka(-iem) mirgo zaļā gaisma	
Pilnībā uzlādēts	Deg nepārtraukta zaļā gaisma	Deg nepārtraukta zaļā gaisma	Virs pilnībā uzlādēta(-iem) akumulatoru bloka(-iem) deg nepārtraukta zaļā gaisma	Nedeg
Centrmezgls ir pārāk karsts vai pārāk auksts	Deg sarkanā krāsā	Nedeg	Nedeg	Nedeg
Centrmezgla kļūme	Mirgo sarkanā gaisma	Nedeg	Nedeg	Nedeg
Centrmezgls darbojas kā parasti. Karsta vai auksta akumulatoru bloka uzlāde.	Deg nepārtraukta zaļā gaisma	Deg nepārtraukta zaļā gaisma	Virs uzlādējamā akumulatoru bloka deg nepārtraukta sarkanā gaisma	Nedeg

LV

KARSTA VAI AUKSTA AKUMULATORU BLOKA UZLĀDE

Ja uzlādes dokstacijā esošais akumulatoru bloks atrodas ārpus normālās temperatūras diapazona, atbilstošais akumulatoru nodalījuma statusa indikators sāks mirgot sarkanā krāsā un izslēgsies akumulatora barošanas indikators. Tiklīdz akumulatoru bloks atdziest vai sasilst līdz normālai temperatūrai, atsāksies automātiska akumulatoru bloka uzlāde.

AKUMULATORU BLOKA VAI DOKSTACIJAS KĻŪDA

Ja tiek konstatēta akumulatoru bloka kļūda, atbilstošais akumulatoru nodalījuma statusa indikators sāks mirgot sarkanā krāsā un izslēgsies akumulatoru bloka barošanas indikators.

1. Izņemiet akumulatoru bloku un ievietojiet to dokstacijā no jauna. Ja akumulatoru nodalījuma statusa indikators joprojām mirgos sarkanā krāsā, mēģiniet uzlādēt citu funkcionālu akumulatoru bloku.
2. Ja jauno rezerves akumulatoru bloku var uzlādēt normāli, tas nozīmē, ka oriģinālais akumulatoru bloks ir bojāts.
3. Ja akumulatoru nodalījuma statusa indikators joprojām mirgo sarkanā krāsā pēc tam, kad mēģinājāt uzlādēt funkcionālu akumulatoru, atiestatiet centrmezglu, atvienojot centrmezglu no barošanas avota un uzgaidot, līdz centrmezgla statusa indikators izslēdzas. Pēc tam iespraudiet lādētāja spraudni barošanas avotā.
4. Ja akumulatoru nodalījuma statusa indikators pēc 3. soļa joprojām mirgo sarkanā krāsā, iespējams, dokstacija ir bojāta.

LV

DOKSTACIJAS UZSTĀDĪŠANA (C ATT.)

Caurumiņi uzstādīšanai pie sienas

1. Pārlicinieties, vai abi gumijas bloki iekļaujas dokstacijas aizmugures augšējās rievās.
2. Izmantojiet piecas M5 skrūves ar vismaz 63 mm garumu un paplāksnes (nav iekļautas komplektā), lai droši piestiprinātu dokstaciju pie sienas. Pārlicinieties, ka sienas tipam ir izvēlēti atbilstoši stiprinājumi.

Uzstādīšana uz e-sliežu ceļņa sliedes (komplekts nopērkams atsevišķi) (D attēls)

D-1	E-sliežu ceļņa apskava (2)
D-2	E-sliežu ceļņa sliede
D-3	Gumijas buferis (2)
D-4	Skrūvju un paplākšņu komplekts (2)

EGO e-sliežu ceļņa montāžas komplekts ir nepieciešams dokstacijas uzstādīšanai uz e-sliežu ceļņa sliedes.

1. Dokstacija ir jāatvieno no centrmezgla un akumulatoru bloki ir jāizņem ārā.
2. Noņemiet 2 gumijas blokus, kas parādīti C attēlā.
3. Uzstādiet e-sliežu ceļņa apskavas (iekļautas komplektā) padziļinājumā (gumijas bloku vietā), kā tas parādīts D attēlā.
4. Piestipriniet katru e-sliežu ceļņa apskavu pie dokstacijas, izmantojot M5 bulvskrūves un paplāksnes un montāžas rīku (iekļauts komplektā).
5. Ievietojiet abus gumijas buferus (iekļauti komplektā) ārējās apakšējās rievās dokstacijas aizmugurē.
6. Piestipriniet dokstaciju pie e-sliežu ceļņa sliedes, izmantojot e-sliežu ceļņa apskavas, kā tas parādīts attēlā, un pārlicinieties, vai dokstacija ir piestiprināta pie sliedes.
7. Lai izņemtu dokstaciju no e-sliežu ceļņa sliedes, nospiediet e-sliežu ceļņa apskavas atbrīvošanas sviras un izvelciet dokstaciju.

PIEZĪME! E-sliežu ceļņa apskavas caurums pie darboties kā aizsargierīce, izmantojot piekaramo slēdzeni (nav iekļauta komplektā). Apskavas diametra diapazons ir 5 - 7 mm.

DOKSTACIJAS PRETUZLAUŠANAS STIENIS (E ATT.)

Lai novērstu neatļautu akumulatoru bloku izņemšanu, izvelciet pretuzlaušanas stienī izcilni un aizslēdziet ar piekaramo slēdzeni (nav iekļauta komplektā). Apskavas diametra diapazons ir 5 - 7 mm.

APKOPE

⚠ BRĪDINĀJUMS! Lai izvairītos no nopietniem miesas bojājumiem, vienmēr pirms tīrīšanas vai jebkādu apkopes darbu veikšanas atvienojiet centmezgļu no barošanas avota un izņemiet akumulatoru bloku(-us) no strāvas dokstacijas.

⚠ BRĪDINĀJUMS! Veicot ierīcei apkopi, izmantojiet tikai identiskas rezerves daļas. Jebkuru citu daļu izmantošana var radīt apdraudējumu vai instrumenta bojājumus. Lai garantētu drošību un uzticamību, visi remontdarbi ir jāveic kvalificētam tehniskajam darbiniekam EGO servisa centrā.

⚠ BRĪDINĀJUMS! Dokstacijas tīrīšanai nav ieteicams izmantot saspiesto gaisu. Ja saspiestā gaisa izmantošana ir vienīgais veids, kā iespējams iztīrīt šo ierīci, vienmēr tīrīšanas laikā lietojiet aizsargbrilles ar sānu aizsargiem. Ja darbības laikā rodas putekļi, lietojiet arī elpceļu aizsargmasku.

VISPĀRĒJĀ APKOPE

Plastmasas detaļu tīrīšanai neizmantojiet šķīdinātājus. Vairums plastmasu ir uzņēmīgas pret dažāda veida komerciālu šķīdinātāju radītiem bojājumiem un, tos izmantojot, var tikt sabojātas. Lai notīrītu netīrumus, putekļus, eļļu, smērvielas u.c. izmantojiet tīras lupatiņas.

⚠ BRĪDINĀJUMS! Nekad neļaujiet bremžu šķidrumiem, benzīnam, uz naftas bāzes izgatavotiem produktiem, viegli uzsūcošām eļļām utt. nonākt saskarē ar plastikāta detaļām. Ķīmiskās vielas var radīt bojājumus, kā arī mazināt plastmasas daļas izturību vai iznīcināt tās, radot smagus miesas bojājumus.

PROBLĒMU MEKLĒŠANA UN NOVĒRŠANA

Informāciju par PGX1600E-H skatīt EGO centmezgļa operatora rokasgrāmatā.

GARANTĪJA

EGO GARANTĪJAS POLITIKA

Lūdzam apmeklēt tīmekļa vietni egopowerplus.eu, kur pieejama pilna EGO garantijas politikas noteikumu un versija.

ΣΥΜΒΟΛΑ ΑΣΦΑΛΕΙΑΣ

CE	Αυτό το προϊόν συμμορφώνεται με τις εφαρμοστέες οδηγίες της ΕΚ.
UK CA	Αυτό το προϊόν συμμορφώνεται με την ισχύουσα νομοθεσία του Η.Β.

ΤΕΧΝΙΚΕΣ ΠΡΟΔΙΑΓΡΑΦΕΣ

Τάση εισόδου/εξόδου σταθμού βάσης	56 V
Συμβατός διανομέας	PGX1600E-H
Χρόνος φόρτισης	Περίπου 45 min για 3 x BA2800T (5,0 Ah) 100 min για 3 x BA6720T (12,0 Ah)
Συνιστώμενη θερμοκρασία φόρτισης	5 – 40 °C
Συνιστώμενη θερμοκρασία αποθήκευσης	-20 – 70 °C
Βάρος σταθμού βάσης	4,2 kg

ΣΥΝΙΣΤΩΜΕΝΑ ΠΑΡΕΛΚΟΜΕΝΑ

⚠️ ΠΡΟΕΙΔΟΠΟΙΗΣΗ! Χρησιμοποιείτε μόνο ανταλλακτικά όμοια με εκείνα που αναφέρονται παρακάτω. Η χρήση ανταλλακτικών που δεν ανταποκρίνονται στις αρχικές τεχνικές προδιαγραφές του εξοπλισμού μπορεί να οδηγήσει σε μειωμένη απόδοση και να θέσει σε κίνδυνο την ασφάλεια.

GR

ΟΝΟΜΑ ΕΞΑΡΤΗΜΑΤΟΣ	ΑΡΙΘΜΟΣ ΜΟΝΤΕΛΟΥ
Κιτ προσάρτησης e-track PGX™	AEK1000
Καλωδίο φόρτισης 150 cm PGX™	ACE1500
Καλωδίο φόρτισης 70 cm PGX™	ACE0700

ΠΕΡΙΓΡΑΦΗ

ΓΝΩΡΙΣΤΕ ΤΟΝ ΣΤΑΘΜΟ ΒΑΣΗΣ ΣΑΣ (Εικ. Α)

1. Ενδειξη κατάστασης σταθμού βάσης
2. Σύνδεσμος
3. Καλώδιο φόρτισης
4. Ενδείξεις κατάστασης θήκης μπαταριών (3)
5. Μπάρα αντικλεπτικής προστασίας
6. Οπή επίτοιχης εγκατάστασης (5)
7. Βοηθητική λαβή
8. Ελαστικό παρέμβυσμα (2)
9. Κύρια λαβή (2)

ΛΕΙΤΟΥΡΓΙΑ

⚠️ ΠΡΟΕΙΔΟΠΟΙΗΣΗ: Αυτός ο ΣΤΑΘΜΟΣ ΒΑΣΗΣ 3 ΘΥΡΩΝ PGX™ έχει σχεδιαστεί για χρήση μόνο με τον ΔΙΑΝΟΜΕΑ (HUB) 1600 W PGX™ PGX1600E-H για τη φόρτιση συστοιχιών μπαταριών της EGO. Για τις συγκεκριμένες μπαταρίες, ανατρέξτε στο εγχειρίδιο χρήσης που περιλαμβάνεται στον διανομέα. Διαβάστε και κατανοήστε όλες τις προειδοποιήσεις ασφαλείας και τις οδηγίες. Η μη τήρησή τους μπορεί να οδηγήσει σε ηλεκτροπληξία, πυρκαγιά ή/και σοβαρό τραυματισμό.

⚠️ ΠΡΟΕΙΔΟΠΟΙΗΣΗ: Μην εκθέτετε τον σταθμό βάσης σε υγρές ή βρεγμένες συνθήκες. Σε περίπτωση που εισχωρήσει νερό στο σταθμό βάσης, θα αυξηθεί ο κίνδυνος ηλεκτροπληξίας.

⚠️ ΠΡΟΕΙΔΟΠΟΙΗΣΗ: Όταν ο σταθμός βάσης δεν χρησιμοποιείται, φυλάσσετε τον μακριά από μεταλλικά αντικείμενα, όπως, συνδετήρες, κέρματα, κλειδιά, καρφιά, βίδες ή άλλα μικρά μεταλλικά αντικείμενα, τα οποία μπορεί να δημιουργήσουν σύνδεση μεταξύ των ακροδεκτών. Το βραχυκύκλωμα των ακροδεκτών μεταξύ τους ενδέχεται να οδηγήσει σε εγκαύματα ή πυρκαγιά.

ΦΟΡΤΙΣΗ ΣΥΣΤΟΙΧΙΩΝ ΜΠΑΤΑΡΙΩΝ

ΣΗΜΕΙΩΣΗ: Οι συστοιχίες μπαταριών ιόντων λιθίου αποστέλλονται μερικές φορτισμένες. Πριν την πρώτη χρήση, φορτίστε πλήρως τις συστοιχίες μπαταριών.

- Βεβαιωθείτε ότι η ασφάλεια ή ο αυτόματος διακόπτης ηλεκτρικού κυκλώματος της πρίζας είναι ονομαστικής ισχύος τουλάχιστον 10 Amp.
- Αποφύγετε τη χρήση πρίζας με οξειδωμένους ή κατεστραμμένους πόλους.
- Κατά τη διάρκεια της φόρτισης, οι συστοιχίες μπαταριών πρέπει να τοποθετούνται σε καλά αεριζόμενο χώρο (αφορά διανομείς για συστοιχίες μπαταριών που εκλύουν αέρια στην ατμόσφαιρα κατά τη διάρκεια της κανονικής φόρτισης).

Οι ακόλουθες εικόνες στην Εικ. Β1 δείχνουν τον τρόπο φόρτισης των συστοιχιών μπαταριών μέσω των σταθμών βάσης:

1. Ωθήστε το κολάρο του βύσματος του διανομέα πάνω στο σταθμό βάσης μέχρι να ακούσετε ένα κλικ, όπως φαίνεται στην Εικ. Β1 (βήμα 1).

ΣΗΜΕΙΩΣΗ: Για να αποσυνδέσετε τον διανομέα από τον σταθμό βάσης, βλ. Εικ. Β2.

2. Συνδέστε τον σταθμό βάσης με τον επόμενο σταθμό βάσης με τον ίδιο τρόπο (βήμα 2).
3. Συνδέστε τον διανομέα στην παροχή ρεύματος (βήμα 3). Η ένδειξη κατάσταση του διανομέα και η ένδειξη κατάσταση του σταθμού βάσης θα ανάψουν πράσινες, υποδεικνύοντας ότι ο διανομέας και ο σταθμός βάσης λειτουργούν σωστά και μπορούν να φορτίσουν τα συστοιχίες μπαταριών.
4. Ευθυγραμμίστε τις ανυψωμένες προεξοχές μιας συστοιχίας μπαταριών με τις υποδοχές ανάρτησης σε κάποια από τις θήκες μπαταριών του σταθμού βάσης. Σύρετε τη συστοιχία (τις συστοιχίες) μπαταριών προς τα κάτω, μέσα στη θήκη μπαταριών (βήμα 4). Το κουμπί αποδέσμευσης μπαταρίας θα ανασηκωθεί, υποδεικνύοντας ότι η συστοιχία μπαταριών έχει συνδεθεί σωστά.
5. Ο διανομέας θα επικοινωνήσει με τη συστοιχία μπαταριών για να αξιολογήσει την κατάσταση της. Εφόσον η συστοιχία μπαταριών πληροί τις προϋποθέσεις φόρτισης, ο διανομέας θα αρχίσει να φορτίζει τη συστοιχία μπαταριών, ενώ η ένδειξη κατάσταση του διανομέα και η ένδειξη κατάσταση της θήκης μπαταριών (πάνω από την εισηγμένη συστοιχία μπαταριών) θα αναβοσβήνουν πράσινες.
6. Τοποθετήστε περισσότερες συστοιχίες μπαταριών στους σταθμούς βάσης.
7. Εφόσον συνδεθούν περισσότεροι σταθμοί βάσης στον διανομέα, ο διανομέας θα τροφοδοτήσει με ρεύμα τους σταθμούς βάσης κατά σειρά εγγύτητας – ο σταθμός βάσης που βρίσκεται πλησιέστερα στον διανομέα τροφοδοτείται πρώτος.

Ακολουθία φόρτισης συστοιχιών μπαταριών στον ίδιο σταθμό βάσης

- Όταν δύο συστοιχίες μπαταριών βρίσκονται συνδεδεμένες ταυτόχρονα στο σταθμό βάσης, φορτίζεται πρώτα η συστοιχία μπαταριών με το ελάχιστο επίπεδο φόρτισης, και μόλις η συστοιχία μπαταριών με το ελάχιστο επίπεδο φόρτισης φτάσει στο ίδιο επίπεδο τάσης με την άλλη, τότε οι δύο συστοιχίες μπαταριών φορτίζονται ταυτόχρονα.
- Όταν τρεις συστοιχίες μπαταριών βρίσκονται συνδεδεμένες ταυτόχρονα στο σταθμό βάσης, φορτίζεται πρώτα η συστοιχία μπαταριών με το ελάχιστο επίπεδο φόρτισης, και μόλις η συστοιχία μπαταριών με το ελάχιστο επίπεδο φόρτισης φτάσει στο ίδιο επίπεδο φόρτισης με τη συστοιχία μπαταριών με το μεσαίο επίπεδο φόρτισης, τότε αυτές οι δύο συστοιχίες μπαταριών φορτίζονται ταυτόχρονα. Μόλις αυτές οι δύο συστοιχίες μπαταριών φορτιστούν στο ίδιο επίπεδο με τη συστοιχία μπαταριών με το μέγιστο επίπεδο φόρτισης, τότε φορτίζονται ταυτόχρονα και οι τρεις συστοιχίες μπαταριών. Ανατρέξτε στην παρακάτω εικόνα. Όταν η ένδειξη κατάσταση της θήκης μπαταριών αναβοσβήνει πράσινη, η μπαταρία που φορτίζει εκείνη τη στιγμή εντοπίζεται ευκολότερα.
- Μόλις οι συστοιχίες μπαταριών φορτιστούν πλήρως, η ένδειξη κατάσταση του διανομέα και οι ενδείξεις κατάσταση της θήκης μπαταριών ανάβουν σταθερά πράσινες. Οι «στήλες» στις συστοιχίες μπαταριών θα σβήσουν. Συνιστάται να αποσυνδέετε τον διανομέα από την παροχή ρεύματος, εφόσον δεν πρόκειται να χρησιμοποιηθεί για μεγάλο χρονικό διάστημα.

ΣΗΜΕΙΩΣΗ:

- Ο σημαντικά μειωμένος χρόνος λειτουργίας μετά από πλήρη φόρτιση της συστοιχίας μπαταριών υποδηλώνει ότι η συστοιχία μπαταριών βρίσκεται στο τέλος της διάρκειας ζωής της και πρέπει να αντικατασταθεί.
- Ο διανομέας και ο σταθμός βάσης ενδέχεται να ζεσταθούν κατά τη διάρκεια της φόρτισης. Αυτό είναι φυσιολογικό. Η φόρτιση πρέπει να πραγματοποιείται σε καλά αεριζόμενο χώρο.

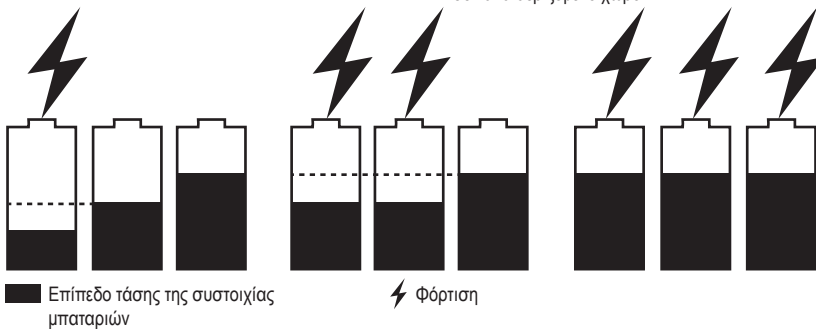

GR

ΕΝΔΕΙΞΕΙΣ ΔΙΑΝΟΜΕΑ, ΣΤΑΘΜΟΥ ΒΑΣΗΣ ΚΑΙ ΣΥΣΤΟΙΧΙΑΣ ΜΠΑΤΑΡΙΩΝ

ΔΙΑΝΟΜΕΑΣ		ΣΤΑΘΜΟΣ ΒΑΣΗΣ		ΣΥΣΤΟΙΧΙΑ ΜΠΑΤΑΡΙΩΝ
Κατάσταση διανομέα	Ένδειξη κατάστασης κόμβου	Ένδειξη κατάστασης σταθμού βάσης	Ένδειξεις κατάστασης της θήκης μπαταριών	Στήλες στη συστοιχία μπαταριών
Αναμονή (χωρίς συστοιχία μπαταριών για φόρτιση)	Μόνιμα πράσινη	Μόνιμα πράσινη	Σβηστή	Δεν υπάρχει.
Κανονική φόρτιση	Αναβοσβήνει πράσινη	Μόνιμα πράσινη	Αναβοσβήνει πράσινη πάνω από φορτιζόμενες συστοιχίες μπαταριών	1. Για μπαταρίες EGO χωρίς το επίθημα «T»: Αναβοσβήνει εναλλάξ ΠΡΑΣΙΝΗ, ΚΟΚΚΙΝΗ και ΠΟΡΤΟΚΑΛΙ 2. Για μπαταρίες EGO με το επίθημα «T»: Η τελευταία LED αναβοσβήνει ΠΡΑΣΙΝΗ, οι προηγούμενες λυχνίες LED ανάβουν μόνιμα ΠΡΑΣΙΝΕΣ. Ή η μπαταρία ανάβει μόνιμα ΠΡΑΣΙΝΗ στην τελευταία φάση της διαδικασίας φόρτισης και η μπαταρία ανανεώνει την ένδειξη LED κάθε 1-2 λεπτά ενημερώνοντας τη στήλη σε πραγματικό χρόνο. Στην μπαταρία BA2240T της EGO, χωρίς ειδική ένδειξη.
Φορτίζει αργά όταν η θερμοκρασία του διανομέα κυμαίνεται μεταξύ 40 – 60 °C.	Αναβοσβήνει πορτοκαλί	Μόνιμα πράσινη	Αναβοσβήνει πράσινη πάνω από φορτιζόμενες συστοιχίες μπαταριών	
Πλήρως φορτισμένη	Μόνιμα πράσινη	Μόνιμα πράσινη	Μόνιμα πράσινη πάνω από πλήρως φορτισμένες συστοιχίες μπαταριών	Σβηστή
Ο διανομέας είναι υπερβολικά ζεστός ή υπερβολικά κρύος	Ανάβει σταθερά κόκκινη	Σβηστή	Σβηστή	Σβηστή
Σφάλμα διανομέα	Αναβοσβήνει κόκκινη	Σβηστή	Σβηστή	Σβηστή
Ο διανομέας λειτουργεί κανονικά. Φόρτιση ζεστής ή κρύας συστοιχίας μπαταριών.	Μόνιμα πράσινη	Μόνιμα πράσινη	Μόνιμα κόκκινη πάνω από φορτιζόμενη συστοιχία μπαταριών.	Σβηστή

GR

ΦΟΡΤΙΣΗ ΖΕΣΤΗΣ Ή ΚΡΥΑΣ ΣΥΣΤΟΙΧΙΑΣ ΜΠΑΤΑΡΙΩΝ

Εάν η συστοιχία μπαταριών στο σταθμό βάσης φόρτισης βρίσκεται εκτός του φυσιολογικού εύρους θερμοκρασίας, η αντίστοιχη ένδειξη κατάστασης της θήκης μπαταριών θα ανάψει μόνιμα κόκκινη, ενώ η ενδεικτική λυχνία λειτουργίας στη συστοιχία μπαταριών θα σβήσει. Μόλις η συστοιχία μπαταριών επανέλθει σε φυσιολογικό εύρος θερμοκρασίας, η συστοιχία μπαταριών θα συνεχίσει αυτόματα τη φόρτιση.

ΒΛΑΒΗ ΣΥΣΤΟΙΧΙΑΣ ΜΠΑΤΑΡΙΩΝ Ή ΣΤΑΘΜΟΥ ΒΑΣΗΣ

Εάν εντοπιστεί σφάλμα στη συστοιχία μπαταριών, η αντίστοιχη ένδειξη κατάστασης της θήκης μπαταριών θα αναβοσβήνει κόκκινη, ενώ η ενδεικτική λυχνία λειτουργίας στη συστοιχία μπαταριών θα σβήσει.

1. Αφαιρέσετε και να επαναποθετήσετε τη συστοιχία μπαταριών στο σταθμό βάσης. Εάν η ένδειξη κατάστασης της θήκης μπαταριών εξακολουθεί να αναβοσβήνει κόκκινη, δοκιμάστε να φορτίσετε μια άλλη συστοιχία μπαταριών που γνωρίζετε ότι λειτουργεί απρόσκοπτα.
2. Εάν η νέα συστοιχία μπαταριών φορτίζει κανονικά, τότε η αρχική συστοιχία μπαταριών είναι ελαττωματική.
3. Εάν η ένδειξη κατάστασης της θήκης μπαταριών εξακολουθεί να αναβοσβήνει κόκκινη αφού έχετε δοκιμάσει να φορτίσετε μια άλλη συστοιχία μπαταριών που γνωρίζετε ότι λειτουργεί απρόσκοπτα, πραγματοποιήστε επαναφορά του διανομέα, αποσυνδέοντας τον από την παροχή ρεύματος και περιμένοντας ώσπου να σβήσει η ένδειξη κατάστασής του. Στη συνέχεια, συνδέστε ξανά το φως στην παροχή ρεύματος.
4. Εάν η ένδειξη κατάστασης της θήκης μπαταριών εξακολουθεί να αναβοσβήνει κόκκινη μετά το βήμα 3, τότε ο σταθμός βάσης μπορεί να είναι ελαττωματικός.

ΑΝΑΡΤΗΣΗ ΣΤΑΘΜΟΥ ΒΑΣΗΣ (ΕΙΚ. C)

Οπές επίτοιχης εγκατάστασης

1. Βεβαιωθείτε ότι τα δύο ελαστικά παρεμβύσματα εφαρμόζουν στις επάνω υποδοχές στο πίσω μέρος του σταθμού βάσης.
2. Χρησιμοποιήστε πέντε μπουλόνια M5, βίδες μήκους τουλάχιστον 63 mm και ροδέλες (δεν περιλαμβάνονται) για να αναρτήσετε με ασφάλεια τον σταθμό βάσης στον τοίχο. Βεβαιωθείτε ότι έχουν επιλεγεί τα κατάλληλα εξαρτήματα στερέωσης για το είδος του τοίχου.

Ανάρτηση σε ράγα e-track (το κιτ πωλείται χωριστά) (Εικ. D)

D-1	Κλιπ e-track (2)
D-2	Ράγα e-track
D-3	Πίσω προφυλακτήρας (2)
D-4	Σετ μπουλονιού και ροδέλας (2)

Απαιτείται κιτ τοποθέτησης e-track της EGO για την ανάρτηση του σταθμού βάσης σε ράγα e-track.

1. Αποσυνδέστε τον σταθμό βάση από τον διανομέα και αφαιρέστε τις συστοιχίες μπαταριών.
2. Αφαιρέστε τα 2 ελαστικά παρεμβύσματα που φαίνονται στην Εικ. C.
3. Τοποθετήστε τα κλιπ e-track (περιλαμβάνονται στο κιτ) στις εσοχές (που αφήνουν κενές τα ελαστικά παρεμβύσματα), όπως φαίνεται στην Εικ. D.
4. Ασφαλίστε κάθε κλιπ e-track στον σταθμό βάσης, χρησιμοποιώντας τα μπουλόνια M5 και τις ροδέλες με το εργαλείο συναρμολόγησης (περιλαμβάνεται στο κιτ).
5. Τοποθετήστε δύο αναστολείς καουτσούκ (περιλαμβάνονται στο κιτ) στις εξωτερικές κάτω υποδοχές στο πίσω μέρος του σταθμού βάσης.
6. Συνδέστε τον σταθμό βάσης στη ράγα e-track, χρησιμοποιώντας τα κλιπ e-track, όπως φαίνεται στην εικόνα, και βεβαιωθείτε ότι ο σταθμός βάσης είναι ασφαλισμένος στη ράγα.
7. Για να αφαιρέσετε τον σταθμό βάσης από τη ράγα e-track, πιέστε τους μοχλούς αποδέσμευσης στα κλιπ e-track και τραβήξτε τον σταθμό βάσης.

ΣΗΜΕΙΩΣΗ: Η οπή στο κλιπ e-track μπορεί να λειτουργήσει ως αντικλεπτική διάταξη με τη χρήση λουκέτου (δεν περιλαμβάνεται). Το εύρος διαμέτρου του γάντζου ασφαλείας είναι 5 - 7 mm.

ΜΠΑΡΑ ΑΝΤΙΚΛΕΠΤΙΚΗΣ ΠΡΟΣΤΑΣΙΑΣ ΤΟΥ ΣΤΑΘΜΟΥ ΒΑΣΗΣ (ΕΙΚ. E)

Για να αποτρέψετε τη μη εξουσιοδοτημένη αφαίρεση των συστοιχιών μπαταριών, τραβήξτε τη γλωπίδα της μπάρας αντικλεπτικής προστασίας προς τα έξω και ασφαλίστε την με ένα λουκέτο (δεν περιλαμβάνεται). Το εύρος διαμέτρου του γάντζου ασφαλείας είναι 5 - 7 mm.

GR

ΣΥΝΤΗΡΗΣΗ

⚠ ΠΡΟΕΙΔΟΠΟΙΗΣΗ! Για την αποφυγή σοβαρού τραυματισμού, αποσυνδέετε πάντα τον διανομέα από την πρίζα και αφαιρείτε τις συστοιχίες μπαταριών από το σταθμό βάσης πριν από τον καθαρισμό ή οποιαδήποτε συντήρηση.

⚠ ΠΡΟΕΙΔΟΠΟΙΗΣΗ: Κατά τη συντήρηση, χρησιμοποιείτε μόνο όμοια ανταλλακτικά. Η χρήση οποιωνδήποτε άλλων εξαρτημάτων μπορεί να προκαλέσει κίνδυνο ή υλικές ζημιές. Προκειμένου να διασφαλιστεί η ασφάλεια και η αξιοπιστία, όλες οι επισκευές και οι αντικαταστάσεις πρέπει να πραγματοποιούνται σε κέντρο σέρβις της EGO.

⚠ ΠΡΟΕΙΔΟΠΟΙΗΣΗ: Δεν συνιστάται η χρήση πεπιεσμένου ξηρού αέρα για τον καθαρισμό του σταθμού βάσης. Εάν ο καθαρισμός με πεπιεσμένο αέρα είναι ο μόνος τρόπος, φοράτε πάντα γυαλιά προστασίας ή γυαλιά με πλευρική προστασία κατά τον καθαρισμό του σταθμού βάσης με πεπιεσμένο αέρα. Επίσης, φοράτε μάσκα για τη σκόνη κατά την εργασία σε περιβάλλον με σκόνη.

ΓΕΝΙΚΗ ΣΥΝΤΗΡΗΣΗ

Αποφεύγετε τη χρήση διαλυτών κατά τον καθαρισμό των πλαστικών εξαρτημάτων. Τα περισσότερα πλαστικά είναι ευπαθή στη χρήση διαφόρων τύπων διαλυτών του εμπορίου και καταστρέφονται από τη χρήση τους. Χρησιμοποιήστε καθαρό πανί για την απομάκρυνση βρωμιάς, σκόνης, λαδιού, γράσου, κτλ.

⚠ ΠΡΟΕΙΔΟΠΟΙΗΣΗ: Μην επιτρέψετε ποτέ να έρθουν σε επαφή τα πλαστικά εξαρτήματα με υγρά φρένων, βενζίνη, πετρελαϊκά προϊόντα, διεσδυτικά λάδια, κτλ. Τα χημικά μπορούν να φθείρουν, να αποδυναμώσουν ή να καταστρέψουν τα πλαστικά εξαρτήματα με κίνδυνο σοβαρού τραυματισμού.

GR

ΑΝΤΙΜΕΤΩΠΙΣΗ ΠΡΟΒΛΗΜΑΤΩΝ

Ανατρέξτε στο εγχειρίδιο χρήσης του διανομέα PGX1600E-H της EGO.

ΕΓΓΥΗΣΗ

ΠΟΛΙΤΙΚΗ ΕΓΓΥΗΣΗΣ EGO

Επισκεφθείτε την ιστοσελίδα egopowerplus.eu για όλους τους όρους και τις προϋποθέσεις της πολιτικής εγγύησης EGO.

GÜVENLİK SEMBOLLERİ

	Bu ürün, yürürlükteki AB yönetmeliklerine uygundur.
	Bu ürün, yürürlükteki Birleşik Krallık yasalarına uygundur.

TEKNİK ÖZELLİKLER

Dock Giriş / Çıkış Voltajı	56 V ---
Uyumlu Hub	PGX1600E-H
Şarj Süresi	Yaklaşık 3 x BA2800T (5,0Ah) için 45 dk. 3 x BA6720T (12,0Ah) için 100 dk.
Önerilen Şarj Sıcaklığı	5 - 40 °C
Önerilen Depolama Sıcaklığı	-20 - 70 °C
Dock Ağırlığı	4,2 kg

ÖNERİLEN AKSESUARLAR

⚠ UYARI! Sadece aşağıda listelenen orijinal yedek parçaları kullanın. Orijinal ekipman özelliklerini karşılamayan parçaların kullanılması, ürünün hatalı ve tehlikeli bir şekilde çalışmasına neden olabilir.

PARÇA ADI	MODEL NUMARASI
PGX™ E-Track Montaj Kiti	AEK1000
PGX™ 150 cm şarj kablosu	ACE1500
PGX™ 70 cm şarj kablosu	ACE0700

AÇIKLAMA

DOCK'UNUZU TANIYIN (Şek. A)

1. Dock Durum Göstergesi
2. Konektör
3. Şarj kablosu
4. Akü Yuvası Durum Göstergesi (3)
5. Hırsızlık Önleme Çubuğu
6. Duvar Montajı Delikleri (5)
7. Destek Kolu

8. Lastik Blok (2)
9. Ana Tutma Kolu (2)

ÇALIŞTIRMA

⚠ UYARI: Bu PGX™ 3 PORTLU DOCK, EGO akü takımlarını şarj etmek üzere sadece EGO PGX™ 1600W HUB PGX1600E-H ile çalışacak şekilde tasarlanmıştır. Belirtilen aküler için lütfen hub ile birlikte verilen operatör kılavuzuna bakın. Ürünün tüm güvenlik uyarılarını ve talimatlarını okuyup anlayın. Bunlara uyulmaması elektrik çarpmasına, yangına ve/veya ciddi yaralanmaya neden olabilir.

⚠ UYARI: Dock'ü ıslak veya nemli koşullara maruz bırakmayın. Dock içine giren su, elektrik çarpması riskini artırır.

⚠ UYARI: Dock kullanımında değilken terminaler arasında bağlantı oluşturabilecek ataş, bozuk para, anahtar, çivi, vida veya diğer küçük metal nesnelere uzak tutun. Terminallerin birbirine kısa devre yapması yanıklara veya yangına neden olabilir.

AKÜ TAKIMLARINI ŞARJ ETME

NOT: Lityum iyon akü takımları kısmen şarj edilmiş olarak gönderilir. İlk kullanımdan önce akü takımlarını tamamen şarj edin.

- Elektrik prizi sigortasının veya devre kesicinin en az 10 Amper değerinde olduğundan emin olun.
- Oksitlenmiş veya hasar görmüş kutup parçalarına sahip bir elektrik prizini kullanmayın.
- **Şarj sırasında akü takımları iyi havalandırılan bir alana yerleştirilmelidir** (normal şarj sırasında atmosfere gaz salan akü takımlarındaki hub'lar için).

Şekil B1'deki aşağıdaki çizimlerde akü takımlarının dock istasyonları aracılığıyla nasıl şarj edileceği gösterilmektedir:

1. Bir tık sesi duyana kadar Şek. B1'de gösterildiği gibi hub konektörünün bileziğini dock istasyonuna doğru itin (adım 1).

NOT: Hub'ı dock istasyonundan Şek. B2'de gösterildiği gibi ayırın.

2. Dock istasyonunu bir sonraki dock'a aynı şekilde bağlayın (adım 2).
3. Hub'ı güç kaynağına takın (adım 3). Hub durum göstergesi ve dock durum göstergesi yeşil renkte yanarak hub ve dock'un düzgün çalıştığını ve akü takımlarını şarj edebildiğini gösterir.

TR

4. Akü takımının kalkık çıkıntılarını dock istasyonunun akü yuvalarından birindeki montaj yuvalarıyla hizalayın. Akü takım(lar)ını akü yuvasına doğru kaydırın (adım 4). Akü çıkarma düğmesi yaylanarak akü takımının güvenli bir şekilde takıldığını gösterir.
5. Hub, akü takımı ile iletişim kurarak akünün durumunu değerlendirir. Akü takımı şarj koşullarını karşıladığında, hub akü takımını şarj etmeye başlar ve hub durum göstergesi ile akü yuvası durum göstergesi (takılı akü takımının üstünde) yeşil renkte yanıp söner.
6. Dock istasyonlarına daha fazla akü takımı takın.
7. Hub'a daha fazla dock bağlandığında, hub dock'lara yakınlık sırasına göre güç sağlar; hub'a en yakın dock'a ilk önce güç verilir.

Aynı Dock'taki Akü Takımlarının Şarj Sırası

- İki akü takımı dock'a aynı anda bağlanırsa önce düşük voltaj seviyesine sahip akü takımı şarj edilir, daha düşük voltaj seviyesine sahip akü takımı diğeriyle aynı voltaj seviyesine ulaştığında iki akü takımı aynı anda şarj edilir.
- Üç akü takımı dock'a aynı anda bağlanırsa, önce en düşük voltaj seviyesine sahip akü takımı şarj edilir, en düşük voltaj seviyesine sahip akü takımı orta voltaj seviyesine sahip akü takımıyla aynı voltaj seviyesine

sahip olduğunda, bu iki akü takımı aynı anda şarj edilir. Bu iki akü takımı, en yüksek voltaj seviyesine sahip akü takımıyla aynı voltaj seviyesine geldiğinde üç akü takımının tümü aynı anda şarj edilir. Aşağıdaki şekle bakın. Yanıp sönen yeşil akü yuvası durumu, mevcut durumda hangi akünün şarj olduğunu belirlemeye yardımcı olur.

- Akü takımları tamamen şarj olduğunda, hub durum göstergesi ve akü yuvası durum göstergeleri sabit yeşil renkte yanar. Akü takımlarının üzerindeki "enerji göstergeleri" söner. Hub uzun süre kullanılmıyacaksa güç kaynağıyla bağlantısının kesilmesi önerilir.

NOT:

- Akü takımı tamamen şarj edildikten sonra çalışma süresi önemli ölçüde azalmışsa bu durum, akü takımının kullanım ömrünün dolmak üzere olduğunu ve değiştirilmesi gerektiğini gösterir.
- Hub ve dock şarj sırasında ısınabilir. Bu normal çalışmanın bir parçasıdır. İyi havalandırılmış bir alanda şarj edin.

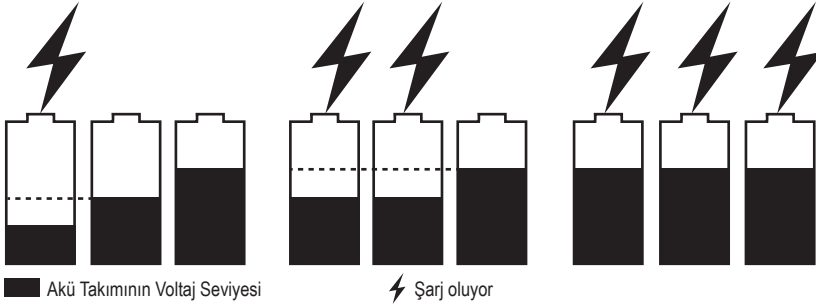

HUB, DOCK VE AKÜ TAKIMI GÖSTERGELERİ

HUB		DOCK		AKÜ TAKIMI
Hub Durumu	Hub Durumu Göstergesi	Dock Durumu Göstergesi	Akü Yuvası Durum Göstergeleri	Akü Takımındaki Enerji Göstergesi
Beklemede (şarj edilecek akü yok)	Sabit yeşil	Sabit yeşil	Kapalı	Yok
Normal şarj	Yanıp sönen yeşil	Sabit yeşil	Şarj edilmekte olan akü takım(lar)ının üzerinde yeşil ışık yanıp söner	<p>1. "T" son eki olan/olmayan EGO akü takımları için: Dönüşümlü olarak YEŞİL, KIRMIZI ve TURUNCU ışık yanıp söner</p> <p>2. "T" son eki olan EGO akü takımları için: Son LED YEŞİL yanıp söner, önceki LED'ler sürekli YEŞİL yanar. Veya akü, şarj işleminin son aşamasında sürekli YEŞİL yanar ve akü, gerçek zamanlı enerji göstergesini güncellemek için LED göstergesini her 1-2 dakikada bir yeniler. EGO akü takımı BA2240T için özel bir gösterge yoktur.</p>
Hub sıcaklığı 40 – 60 °C arasındayken yavaş şarj oluyor.	Yanıp sönen turuncu	Sabit yeşil	Şarj edilmekte olan akü takım(lar)ının üzerinde yeşil ışık yanıp söner	
Tamamen şarj olmuş	Sabit yeşil	Sabit yeşil	Tamamen şarj edilmiş akü takım(lar)ının üzerinde sabit yeşil	Kapalı
Hub çok sıcak veya çok soğuk	Sabit kırmızı	Kapalı	Kapalı	Kapalı
Hub hatası	Yanıp sönen kırmızı	Kapalı	Kapalı	Kapalı
Hub normal çalışıyor. Sıcak veya soğuk bir akü takımı şarj ediliyor.	Sabit yeşil	Sabit yeşil	Şarj edilmekte olan akü takımının üzerinde sabit kırmızı.	Kapalı

TR

SICAK VEYA SOĞUK BİR AKÜ TAKIMINI ŞARJ ETME

Şarj dock'undaki akü takımı normal sıcaklık aralığının dışındaysa ilgili akü yuvası durum göstergesi sabit kırmızı renkte yanar ve akü takımı üzerindeki güç göstergesi kapanır. Akü takımı soğuduğunda veya normal sıcaklık aralığına kadar ısındığında, akü takımı otomatik olarak şarj olmaya devam eder.

AKÜ TAKIMI VEYA DOCK HATASI

Akü takımı hatası tespit edilirse ilgili akü yuvası durum göstergesi kırmızı renkte yanıp söner ve akü takımı üzerindeki güç göstergesi kapanır.

1. Akü takımını dock'tan çıkarıp yeniden takın. Akü yuvası durum göstergesi hala kırmızı renkte yanıp söniyorsa çalışır durumda olduğu bilinen farklı bir akü takımını şarj etmeyi deneyin.
2. Yeni yedek akü takımı normal şekilde şarj edilebiliyorsa orijinal akü takımı arızalıdır.
3. Çalışan bir akü takımını şarj etmeye çalıştıktan sonra akü yuvası durum göstergesi hala kırmızı yanıp söniyorsa hub'ı güç kaynağından çıkarıp hub durum göstergesinin kapanmasını bekleyerek hub'ı sıfırlayın. Ardından fişi güç kaynağına yeniden takın.
4. Akü yuvası durum göstergesi 3. adımdan sonra hala kırmızı renkte yanıp söniyorsa dock arızalı olabilir.

DOCK'U MONTE ETME (ŞEK. C)

Duvar Montajı Delikleri

1. İki lastik bloğun dock'un arkasındaki üst yuvalara oturduğundan emin olun.
2. Dock'u duvara güvenli bir şekilde monte etmek için beş adet M5, en az 63 mm uzunluğunda vidalar ve rondelalar (ürüne dahil değildir) kullanın. Duvar tipine uygun sabitleme parçalarının seçildiğinden emin olun.

E-track Rayına Montaj (Kit ayrı satılır) (Şek. D)

D-1	E-track Klipsi (2)
D-2	E-track Rayı
D-3	Lastik Tampon (2)
D-4	Cıvata ve rondela seti (2)

Dock'u bir E-Track rayına monte etmek için EGO E-track montaj kiti gereklidir.

1. Dock'u hub'dan ayırın ve akü takımlarını çıkarın.
2. Şek. C'de gösterilen 2 lastik bloğu çıkarın.

3. E-track klipslerini (kit içerisinde mevcuttur) Şek. D'de gösterildiği gibi girintili alanlara (lastik bloklar tarafından boşaltılan) takın.
4. Her bir E-track klipsini M5 cıvataları ve rondelaları kullanarak montaj aleti (kit içerisinde mevcuttur) ile dock'a sabitleyin.
5. İki lastik tamponu (kit içerisinde mevcuttur) dock'un arkasındaki dış alt yuvalara yerleştirin.
6. E-track klipslerini kullanarak dock'u E-track rayına gösterildiği gibi takın ve dock'un raya sabitlendiğinden emin olun.
7. Dock'u E-track rayından çıkarmak için E-track klipslerindeki çıkarma kollarına basın ve dock istasyonunu çekip çıkarın.

NOT: E-track klipsindeki delik, asma kilit (ürüne dahil değildir) kullanılarak hırsızlığa karşı koruma aygıtı olarak işlev görebilir. Kelepçe çapı aralığı 5 - 7 mm'dir.

DOCK ÜZERİNDEKİ HIRSIZLIK ÖNLEME ÇUBUĞU (ŞEK. E)

Akü takımlarının izinsiz olarak çıkarılmasını önlemek için hırsızlık önleme çubuğunun tırnağını dışarı çekin ve asma kilitle (ürüne dahil değildir) sabitleyin. Kelepçe çapı aralığı 5 - 7 mm'dir.

BAKIM

⚠ UYARI! Ciddi yaralanmaları önlemek için temizlik yaparken veya herhangi bir bakım yaparken daima hub'ı elektrik prizinden ayırın ve akü takım(lar)ını dock'tan çıkarın.

⚠ UYARI: Bakım yaparken sadece orijinal yedek parçalar kullanın. Başka parçaların kullanılması tehlike oluşturabilir veya ürünün hasar görmesine neden olabilir. Güvenliği ve güvenilirliği sağlamak için tüm onarım işlemleri bir EGO Servis Merkezinde, yetkili bir servis teknisyeni tarafından gerçekleştirilmelidir.

⚠ UYARI: Dock'u temizlemek için basınçlı kuru hava kullanılması önerilmez. Uygulanabilecek tek temizlik şekli basınçlı hava ise dock'u temizlemek için basınçlı havayı kullanırken daima göz koruması veya yan siperleri olan koruyucu gözlük kullanın. Yapılan işlem tozlu ise bir toz maskesi de takın.



GENEL BAKIM

Plastik parçaları temizlerken çözücü maddeler kullanmaktan kaçının. Çoğu plastik malzeme çeşitli ticari çözücü türlerinden etkilenmeye yatkındır ve bu çözücü maddelerin kullanılması durumunda zarar görebilirler. Kir, toz, yağ, gres, vb. gidermek için temiz bez kullanın.

⚠ UYARI! Fren sıvıları, benzin, petrol bazlı ürünler, nüfuz edici yağlar gibi maddelerin plastik parçalara temas etmesine kesinlikle izin vermeyin. Kimyasal maddeler plastik parçalara hasar verebilir, bu tür parçaları zayıflatabilir veya parçalayabilir ve bu durum ciddi yaralanmalara neden olabilir.

SORUN GİDERME

PGX1600E-H'nin EGO hub operatör kılavuzuna bakın.

GARANTİ

EGO GARANTİ POLİTİKASI

EGO Garanti Politikasına ilişkin tüm hükümler ve koşullar için lütfen egopowerplus.eu adresindeki web sitesini ziyaret edin.

TR

OHUTUSSÜMBOLID

	Toode vastab kohaldatavatele EÜ direktiividele.
	Toode vastab kohaldatavatele Ühendkuningriigi õigusaktidele.

TEHNILISED ANDMED

Doki sisend-/väljundpinge	56 V ---
Ühilduv jaotur	PGX1600E-H
Laadimisaeg	Ligikaudu 45 min 3 x BA2800T (5,0 Ah) jaoks 100 min 3 x BA6720T (12,0 Ah) jaoks
Soovitav laadimistemperatuur	5 – 40 °C
Soovituslik hoiustamise temperatuur	-20 – 70 °C
Doki kaal	4,2 kg

SOOVITATUD TARVIKUD

⚠ HOIATUS: Hooldusel ja remontimisel kasutage vaid allpool loetletutega identseid varuosi. Algele tootespetsifikatsioonile mittevastavate varuosade kasutamine võib põhjustada häireid seadme töös ja puudu jääke ohutuses.

OSA NIMI	MUDELI NUMBER
PGX™ E-Tracki paigalduskomplekt	AEK1000
PGX™ 150 cm laadimiskaabel	ACE1500
PGX™ 70 cm laadimiskaabel	ACE0700

KIRJELDUS

TUNNE OMA DOKKI (joonis A)

1. Doki oleku indikaator
2. Konnektor
3. Laadimiskaabel
4. Akusahtli oleku indikaator (3)

5. Vargusevastane riba
6. Seinalekinnitamise auk (5)
7. Abikäepide
8. Kummist plokk (2)
9. Põhikäepide (2)

KASUTAMINE

⚠ HOIATUS! See PGX™ 3-PORDILINE DOKK on loodud töötama vaid EGO PGX™ 1600 W JAOTURIGA PGX1600E-H, et laadida EGO akuplokke. Täpsustatud akud leiata jaoturi juurde kuuluvast kasutusjuhendist. Lugege läbi kõik turvalisusega seotud hoiatused ja juhised ning saage neist aru. Nende eiramine võib põhjustada elektrilöögi, tulekahju ja/või tõsiseid vigastusi.

⚠ HOIATUS! Vältige doki kokkupuudet märja või niiske pinnaga. Kui dokki satub vett, suureneb elektrilöögi oht.

⚠ HOIATUS! Kui dokki ei kasutata, hoidke seda eemal muudest metallesemetest, nagu kirjaklambrid, mündid, võtmed, naelad, kruvid ja muud väikesed metallesemed, mis võivad klemmide vahel ühenduse luua. Klemmide lühiühendus võib põhjustada põletushaavu või tulekahju.

AKUPLOKKIDE LAADIMINE

MÄRKUS. Liitiumioon-akuplokid tarnitakse osaliselt laetuna. Enne esmakordset kasutamist tuleb akuplokid täielikult täis laadida.

- Veenduge, et vooluvõrgu kaitsme või kaitseliüli nimitugevus on vähemalt 10 amprit.
- Vältige oksüdeerunud või kahjustatud pooluste osadega pistikupesa kasutamist.
- **Laadimise ajal tuleb akuplokid paigutada hästiventileeritavasse kohta** (akuplokkide jaoturitele, mis eraldavad normaalse laadimise ajal atmosfääri gaase).

Joonisel B1 toodud illustratsioonid näitavad, kuidas akuplokke dokkide kaudu laadida.

1. Lükake jaoturi konektori ääri dokki, kuni kuulete klõpsatust, nagu on näidatud joonisel B1 (samm 1).

MÄRKUS. Jaoturi lahtiühendamine dokist, nagu on näidatud joonisel B2.

2. Ühendage dokk järgmise dokiga samamoodi (samm 2).
3. Ühendage jaotur toiteallikaga (samm 3). Jaoturi oleku indikaator ja doki oleku indikaator põlevad roheliselt, mis näitab, et jaotur ja dokk töötavad korralikult ning saavad akuplokki laadida.
4. Joondage akuploki ülestõstetud sooned ühes doki akusahtis olevate kinnituspiludega. Lükake

akuplokk (akuplokid) alla akusahtlisse (samm 4). Aku vabastamise nupp tõuseb, mis näitab, et akuplokk on kindlalt kinnitatud.

5. Jaotur suhtleb akuplokkiga, et hinnata akuploki laetust. Kui akuplokk vastab laadimistingimustele, hakkab jaotur akuplokki laadima ja jaoturi oleku indikaator ning akusahtli oleku indikaator (sisestatud akuploki kohal) vilgub roheliselt.
6. Sisestage dokkidesse rohkem akuplokke.
7. Rohkemate dokkide ühendamisel jaoturiga varustab jaotur dokke toitega läheduse järjekorras — kõigepealt annab jaotur toidet lähemale dokile.

Akuplokkide laadimisjärjekord samas dokis

- Kui dokki on korraga ühendatud kaks akuplokki, laetakse kõigepealt madalama pingetasemega akuplokki, kui üks akuplokk on sama pingetasemega kui teine, laetakse mõlemat akuplokki korraga.
- Kui dokki on korraga ühendatud kolm akuplokki, laetakse esimesena madalaima pingetasemega

akuplokki, kui selle akuplokki pingetase on sama, mis keskmise pingetasemega akupakil, laaditakse neid kahte akuplokki korraga. Kui need kaks akuplokki on kõrgeima pingetasemega akuplokkiga samal tasemel, laaditakse kõiki kolme akuplokki korraga. Vt allolevat joonist. Vilkuv roheline akusahtli olek aitab tuvastada, milline aku praegu laadib.







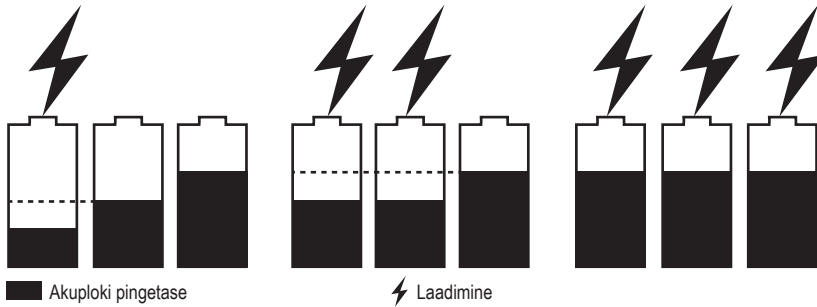









- Kui akuplokkid on täielikult laetud, siis jaoturi oleku indikaator ja akusahtli oleku indikaatorid põlevad roheliselt. Akuplokkide „kütusemõõdikud“ kustuvad. Soovitatakse, et jaotur toiteallikast lahti ühendada, kui seda pikemat aega ei kasutata.

MÄRKUS.

- Täielikult laetud akuploki oluliselt vähenenud tööaeg viitab sellele, et akuplokkide tööiga hakkab lõppema ja need tuleks välja vahetada.
- Jaotur ja dokk võivad laadimise ajal soojeneda. See on normaalse töö osa. Laadige hea ventilatsiooniga kohas.



JAOTURI, DOKI JA AKUPLOKI INDIKAATORID

JAOTUR		DOKK		AKUPLOKK
Jaoturi olek	Jaoturi oleku indikaator	Doki oleku indikaator	Akusahtli oleku indikaator	Akuploki „kütusemöödik“
Ooterežiim (akut ei laadita)	 Pidev roheline.	 Pidev roheline.	Väljas	N/A
Tavarežiimis laadimine	 Vilkuv roheline	 Pidev roheline.	 Roheline vilkumine laaditava(te) akuploki (akuplokkide) kohal	1. EGO akuplokkide jaoks, millel puudub järelliide „T“: Vilgub vaheldumisi ROHELISELT, PUNASELT ja ORANŽILT. 2. EGO akupakettide jaoks, millel on järelliide „T“: Viimane LED vilgub ROHELISELT, eelmised LEDid põlevad ROHELISELT. Või põleb aku laadimisprotsessi viimases faasis ROHELISELT ja aku värskendab LED-indikaatorit iga 1–2 minuti järel, et värskendada reaajas „kütusemöödikut“. EGO akuplokil BA2240T spetsiaalset indikaatorit ei ole.
Aeglane laadimine, kui jaoturi temperatuur on 40 — 60 °C	 Vilkuv oranž	 Pidev roheline.	 Roheline vilkumine laaditava(te) akuploki (akuplokkide) kohal	
Täielikult laetud	 Pidev roheline.	 Pidev roheline.	 Pidev roheline täielikult laaditud akuploki (akuplokkide) kohal	
Jaotur on liiga kuum või liiga külm	 Pidev punane	Väljas	Väljas	Väljas
Jaoturi tõrge	 Vilkuv punane	Väljas	Väljas	Väljas
Jaotur töötab normaalselt. Kuuma või külma akuploki laadimine.	 Pidev roheline.	 Pidev roheline.	 Pidev punane laaditava(te) akuploki (akuplokkide) kohal.	Väljas

ET

KUUMA VÕI KÜLMA AKUPLOKI LAADIMINE

Kui laadimisdokis olev akuplokk on tavapärasest temperatuurivahemikust väljas, põleb vastav akusahtli oleku indikaator punaselt ja akuploki vooluindikaator kustub. Kui akuplokk jahtub või soojeneb normaalse temperatuurivahemikuni, jätkub akuploki laadimine automaatselt.

AKUPLOKI VÕI DOKI VIGA

Kui avastatakse akuploki viga, vilgub vastav akusahtli oleku indikaator punasena ja akuploki toiteindikaator lülitub välja.

1. Võtke akuplokk dokist välja ja pange uuesti tagasi. Kui akusahtli oleku indikaator vilgub endiselt punasena, proovige laadida mõnda teist akuplokki, mis on teadaolevalt funktsionaalne.
2. Kui uut akuplokki saab normaalselt laadida, on algne akuplokk vigane.
3. Kui akusahtli oleku indikaator vilgub pärast funktsionaalse akuploki laadimise katset punaselt, lähtestage jaotur, eraldades jaoturi toiteallikast ja oodates, kuni jaoturi oleku indikaator välja lülitub. Seejärel ühendage pistik uuesti vooluvõrku.
4. Kui akusahtli oleku indikaator vilgub pärast kolmandat sammu endiselt punaselt, võib dokk olla vigane.

DOKI PAIGALDAMINE (JONIS C)

Seinale kinnitamise augud

1. Veenduge, et kaks kummist plokki sobituvad doki tagaosas olevasse ülemisse pessa.
2. Kasutage viit M5, vähemalt 63 mm pikkusega kruvi ja seibi (ei kuulu komplekti), et dokk turvaliselt seinale külge paigaldada. Veenduge, et olete vastavalt seinatüübile valinud sobivad kinnitused.

Paigaldamine E-tracki alusele (komplekt müüakse eraldi) (joonis D)

D-1	E-tracki klamber (2)
D-2	E-tracki alus
D-3	Kummist pörkeraud (2)
D-4	Poldi- ja seibikomplekt (2)

Doki paigaldamiseks E-tracki aluse külge on vaja EGO E-tracki paigalduskomplekti.

1. Ühendage dokk jaoturi küljest lahti ja eemaldage akuplokkid.
2. Eemaldage kaks kummist plokki, nagu on näidatud joonisel C.
3. Paigaldage E-tracki klambriid (kuuluvad komplekti)

süvistatud piirkondadesse (kus ei ole kummiplokke), nagu on näidatud joonisel D.

4. Kinnitage iga E-tracki klamber doki külge, kasutades M5 polte ja seibe (kuuluvad komplekti).
5. Paigaldage kaks kummist plokki (kuuluvad komplekti) doki tagaküljel olevatesse välimistesse alumistesse piludesse.
6. Kinnitage dokk E-tracki külge, kasutades E-tracki klambriid, nagu näidatud, ja veenduge, et dokk on aluse külge kinnitatud.
7. Doki eemaldamiseks E-tracki aluselt vajutage E-tracki klambri vabastushoobasid ja tõmmake dokk eemale.

MÄRKUS. E-tracki klambri auk võib toimida vargusvastase seadmena, kui kasutate tabalukku (ei kuulu komplekti). Ahela läbimõõduvahemik on 5–7 mm.

VARGUSVASTANE RIBA DOKIS (JONIS E)

Akuplokkide omavolilise eemaldamise vältimiseks tõmmake vargusvastase riba sakk välja ja kinnitage see tabalukuga (ei kuulu komplekti). Ahela läbimõõduvahemik on 5–7 mm.

HOOLDUS

⚠ HOIATUS: Tõsiste kehavigastuste vältimiseks ühendage jaotur alati puhastamise või hoolduse ajal vooluvõrgust lahti ja eemaldage akuplokk (akuplokkid) dokist.

⚠ HOIATUS! Hooldusel ja remontimisel kasutage vaid originaalvaruosi. Mis tahes muude osade kasutamine võib põhjustada ohtlikke olukordi või toodet vigastada. Turvalisuse ja usaldusväärsuse tagamiseks peab kõiki parandustöid läbi viima kvalifitseeritud hooldustehnik EGO hoolduskeskuses.

⚠ HOIATUS! Doki puhastamiseks ei ole soovitatav kasutada kuiva suruõhku. Kui kokkusurutatud õhu kasutamine on ainus võimalik viis, kandke doki puhastamise ajal kindlasti näokaitset või külgkaitsetega kaitseprille. Kui tööpiirkond on tolmune, kandke ka tolmumaski.

ÜLDHOOLDUS

Vältige plastosade puhastamisel lahustite kasutamist. Enamik plastmaterjalid on vastuvõtlikud müügil olevatest lahustitest tulenevatele kahjustustele. Mustuse, tolm, õli, määrded jms eemaldamiseks kasutage puhast lappi.

⚠ HOIATUS! Ärge kunagi laske pidurivedelikel, bensiinil, naftapõhistel toodetel, vedelatel õlidel jms plastosadega kokku puutuda. Kemikaalid võivad plasti kahjustada, nõrgendada või hävitada, mille tagajärjeks võib olla raske kehavigastus.

ET



TÖRKEOTSING

Vaadake EGO jaoturi PGX1600E-H kasutusjuhendit.



GARANTII

EGO GARANTIIPÕHIMÕTTED

Täielikud EGO garantiitingimused leiate veebilehelt egopowerplus.eu.

ET

СИМВОЛИ, ЩО СТОСУЮТЬСЯ БЕЗПЕКИ

	Цей виріб відповідає чинним директивам ЄС.
	Цей виріб відповідає чинному законодавству Великобританії.

ТЕХНІЧНІ ХАРАКТЕРИСТИКИ

Вхідна / вихідна напруга док-станції	56 В ---
Сумісний хаб	PGX1600E-H
Час зарядження	Приблизно 45 хв для 3 x BA2800T (5,0 А·год) 100 хв для 3 x BA6720T (12,0 А·год)
Рекомендована температура під час зарядження	5–40 °C
Діапазон рекомендованих температур зберігання	-20...+70 °C
Вага док-станції	4,2 кг

РЕКОМЕНДОВАНІ АКСЕСУАРИ

⚠ ПОПЕРЕДЖЕННЯ. Використовуйте лише ідентичні запчастини, перелічені нижче. Використання деталей, що не відповідають характеристикам оригінального обладнання, може призвести до неналежної роботи та поставити під загрозу безпеку.

НАЗВА ДЕТАЛІ	НОМЕР МОДЕЛІ
Комплект для встановлення PGX™ E-Track	AEK1000
PGX™ – зарядний кабель 150 см	ACE1500
PGX™ – зарядний кабель 70 см	ACE0700

ОПИС

ОЗНАЙОМЛЕННЯ З ДОК-СТАНЦІЄЮ (рис. А)

- Індикатор стану док-станції
- Роз'єм
- Зарядний кабель
- Індикатор стану батарейного відсіку (3)
- Протиугінна планка
- Отвір для настінного кріплення (5)
- Допоміжна ручка
- Гумовий блок (2)
- Основна ручка (2)

ЕКСПЛУАТАЦІЯ

⚠ ПОПЕРЕДЖЕННЯ. Ця док-станція PGX™ із 3 портами призначена лише для роботи з хабом EGO PGX™ 1600W HUB PGX1600E-H для зарядження акумуляторних батарей EGO. Технічні характеристики акумуляторів зазначено в інструкції з експлуатації, що входить у комплект хаба. Прочитайте всі попередження та вказівки з безпеки. Недотримання цих правил може призвести до ураження електричним струмом, пожежі та/або серйозних травм.

⚠ ПОПЕРЕДЖЕННЯ. Не піддавайте док-станцію впливу вологи або сирості. Вода, що потрапила в док-станцію, підвищує ризик ураження електричним струмом.

⚠ ПОПЕРЕДЖЕННЯ. Коли док-станція не використовується, її слід тримати окремо від металевих предметів, наприклад затискачів для паперу, монет, ключів, цвяхів, шурупів та інших дрібних предметів, які можуть замкнути клеми. Коротке замикання клем може стати причиною опіків чи пожежі.

ЗАРЯДЖАННЯ АКУМУЛЯТОРІВ

ПРИМІТКА. Літій-іонні акумулятори постачаються частково зарядженими. Перед першим використанням повністю зарядіть акумулятори.

- Переконайтеся, що запобіжник або автоматичний вимикач розетки розрахований принаймні на 10 А.
- Уникайте використання розетки з окисленими або пошкодженими полюсними наконечниками.
- Під час зарядження акумулятори мають бути розміщені в добре провітрюваному приміщенні (для хабів для акумуляторів, які виділяють газу в атмосферу під час звичайного зарядження).

На наведених нижче ілюстраціях на рис. В1 показано, як заряджати акумуляторні батареї через

UK

док-станцію:

1. Насуньте комір роз'єму хаба на док-станцію, доки не почуєте клацання, як показано на рис. В1 (крок 1).

ПРИМІТКА. Щоб від'єднати хаб від док-станції, див. рис. В2.

2. Під'єднайте док-станцію до наступної док-станції таким же чином (крок 2).
3. Підключіть хаб до джерела живлення (крок 3). Індикатор стану хаба та індикатор стану док-станції світяться зеленим, що означає, що хаб і док-станція працюють належним чином і можуть заряджати акумулятори.
4. Сумістіть підняті ребра акумуляторної батареї з монтажними гніздами в одному з батарейних відсіків у док-станції. Посуньте акумулятор(и) вниз у батарейний відсік (крок 4). Кнопка від'єднання акумулятора підніметься, вказуючи на те, що акумулятор надійно закріплений.
5. Хаб обмінюватиметься даними з акумуляторною батареєю для оцінювання її стану. Коли акумулятор відповідатиме умовам заряджання, хаб почне заряджати акумулятор, а індикатор стану хаба та індикатор стану батарейного відсіку (над установленим акумулятором) почнуть блимати зеленим.
6. Вставте більше акумуляторів у док-станції.
7. У разі підключення до хаба кількох док-станцій хаб подаватиме живлення на них у порядку черговості – першою отримуватиме живлення найближча до хаба док-станція.

Послідовність заряджання акумуляторів в одній док-станції

- Якщо до док-станції одночасно підключено два акумулятори, спочатку заряджається акумулятор

із нижчим рівнем напруги, а коли рівень напруги акумулятора з нижчим рівнем напруги зрівняється з рівнем напруги іншого, обидва акумулятори заряджатимуться одночасно.

- Якщо до док-станції підключено три акумулятори одночасно, спочатку заряджається акумулятор із найнижчим рівнем напруги, а коли рівень напруги акумулятора з найнижчим рівнем напруги зрівняється з рівнем напруги акумулятора із середнім рівнем напруги, ці дві акумулятори заряджатимуться одночасно. Щойно ці два акумулятори матимуть однаковий рівень напруги з акумулятором із найвищим рівнем напруги, усі три акумулятори заряджатимуться одночасно. Див. рисунок нижче. Блимання зеленим індикатора стану батарейного відсіку допомагає визначити, який акумулятор зараз заряджається.
- Коли акумулятори повністю заряджені, індикатор стану хаба та індикатори стану батарейних відсіків світяться зеленим. «Показчики рівня палива» на акумуляторах згаснуть. Рекомендується відключати хаб від електромережі, якщо він не буде використовуватися протягом тривалого періоду часу.







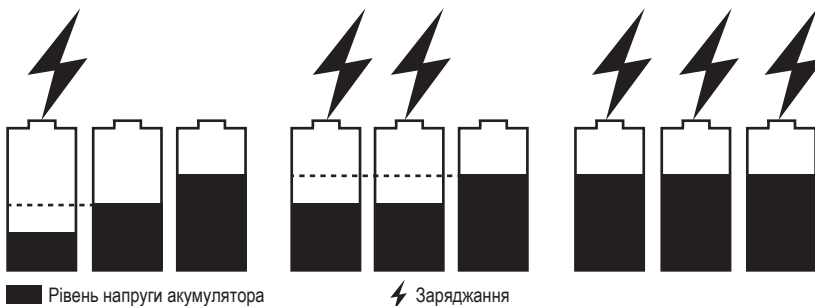







ПРИМІТКА.

- Значно зменшений час роботи після повного заряджання акумуляторної батареї вказує на те, що акумулятор доходить до кінця терміну експлуатації і його необхідно замінити.
- Під час заряджання хаб і док-станція можуть нагріватися. Це не виходить за рамки нормальної роботи. Заряджайте акумулятор у добре провітрюваному місці.

UK



ІНДИКАТОРИ ХАБА, ДОК-СТАНЦІЇ ТА АКУМУЛЯТОРА

ХАБ		ДОК-СТАНЦІЯ		АКУМУЛЯТОР
Стан хаба	Індикатор стану хаба	Індикатор стану док-станції	Індикатор(и) стану батарейного відсіку	Показчик рівня палива на акумуляторі
Режим очікування (немає акумулятора для заряджання)	 Світлиться зеленим	 Світлиться зеленим	Вимкнено	Н/З
Звичайне заряджання	 Блимає зеленим	 Світлиться зеленим	 Блимає зеленим над акумулятором(-ами), що заряджається.	1. Для акумуляторів EGO без суфікса «Т»: По черзі блимають ЗЕЛЕНИЙ, ЧЕРВОНИЙ та ОРАНЖЕВИЙ кольори 2. Для акумуляторів EGO із суфіксом «Т»: Останній світлодіод блимає ЗЕЛЕНИМ кольором, попередні світлодіоди безперервно світяться ЗЕЛЕНИМ кольором. Акумулятор світлитиметься ЗЕЛЕНИМ кольором на останньому етапі процесу заряджання, а світлодіодний індикатор акумулятора оновлюватиметься кожні 1–2 хвилини, відображаючи рівень заряду в реальному часі. Для акумулятора EGO BA2240T спеціальний індикатор відсутній.
Заряджання відбувається повільно, якщо температура хаба 40–60 °С.	 Блимає оранжевим	 Світлиться зеленим	 Блимає зеленим над акумулятором(-ами), що заряджається.	
Повістю заряджено	 Світлиться зеленим	 Світлиться зеленим	 Горить зеленим над повністю зарядженим акумулятором (акумуляторами)	Вимкнено
Хаб занадто гарячий або занадто холодний	 Світлиться червоним	Вимкнено	Вимкнено	Вимкнено
Помилка хаба	 Блимає червоним	Вимкнено	Вимкнено	Вимкнено
Хаб працює в штатному режимі. Зарядження гарячої або холодної акумуляторної батареї.	 Світлиться зеленим	 Світлиться зеленим	 Горить червоним над акумулятором, що заряджається.	Вимкнено

UK

ЗАРЯДЖЕННЯ ГАРЯЧОЇ АБО ХОЛОДНОЇ АКУМУЛЯТОРНОЇ БАТАРЕЇ

Якщо акумулятор у зарядній док-станції перебувають поза межами нормального температурного діапазону, відповідний індикатор стану батарейного відсіку буде світитися червоним, а індикатор живлення на акумуляторі вимкнеться. Коли акумуляторна батарея охолоне або нагріється до нормального температурного діапазону, заряджання акумулятора відновиться автоматично.

ПОМИЛКА АКУМУЛЯТОРА АБО ДОК-СТАНЦІЇ

Якщо виявлено помилку акумулятора, відповідний індикатор стану батарейного відсіку почне блимати червоним кольором, а індикатор живлення на акумуляторі вимкнеться.

1. Вийміть і знову вставте акумулятор у док-станцію. Якщо індикатор стану батарейного відсіку продовжує блимати червоним, спробуйте зарядити інший акумулятор, про який відомо, що він справний.
2. Якщо новий замінений акумулятор заряджається нормально, це означає, що оригінальний акумулятор несправний.
3. Якщо після спроби зарядити справний акумулятор індикатор стану батарейного відсіку продовжує блимати червоним, перезавантажте хаб, від'єднавши його від електромережі та дочекавшись, доки індикатор стану хаба вимкнеться. Потім знову підключіть вилку до джерела живлення.
4. Якщо після виконання кроку 3 індикатор стану батарейного відсіку продовжує блимати червоним, можливо, док-станція несправна.

КРІПЛЕННЯ ДОК-СТАНЦІЇ (РИС. С)

Отвори для настінного кріплення

1. Переконайтеся, що два гумові блоки увійшли у верхні пази задньої частини док-станції.
2. За допомогою п'яти гвинтів М5 довжиною не менше ніж 63 мм і шайб (не входять до комплекту) надійно закріпіть док-станцію на стіні. Переконайтеся, що кріплення підібрані відповідно до типу стіни.

UK

Кріплення на рейку E-track (комплект продається окремо) (рис. D)

D-1	Затискач E-track (2)
D-2	Рейка E-track
D-3	Гумовий бампер (2)
D-4	Комплект болтів і шайб (2)

Монтажний комплект EGO E-track необхідний для встановлення док-станції на рейку E-Track.

1. Від'єднайте док-станцію від хаба та вийміть акумулятор.
2. Зніміть 2 гумові блоки, показані на рис. С.
3. Установіть затискачі E-track (входять у комплект) у поглиблення (звільнені гумовими блоками), як показано на рис. D.
4. Закріпіть кожен затискач E-track на док-станції з використанням болтів М5 і шайб за допомогою монтажного інструмента (входить у комплект).
5. Вставте два гумові бампери (входять у комплект) у зовнішні нижні прорізи на задній панелі док-станції.
6. Закріпіть док-станцію на рейці E-track за допомогою затискачів E-track, як показано на рисунку, і переконайтеся, що док-станція надійно закріплена на рейці.
7. Щоб зняти док-станцію з рейки E-track, натисніть важелі розблокування на затискачах E-track і потягніть док-станцію вбік.

ПРИМІТКА. Отвір у затискачі E-track може функціонувати як протиугінний пристрій із використанням навісного замка (не входить у комплект). Діапазон діаметрів дужок – 5–7 мм.

ПРОТИУГІННА ПЛАНКА НА ДОК-СТАНЦІЇ (РИС. Е)

Щоб запобігти несанкціонованому вилученню акумуляторів, витягніть язичок протиугінної планки та закріпіть його навісним замком (не входить у комплект). Діапазон діаметрів дужок – 5–7 мм.

ОБСЛУГОВУВАННЯ

⚠ ПОПЕРЕДЖЕННЯ. Щоб уникнути серйозних травм, завжди відключайте хаб від розетки та виймайте акумулятори з док-станції під час очищення або технічного обслуговування.

⚠ ПОПЕРЕДЖЕННЯ. Використовуйте для технічного обслуговування лише ідентичні запчастини. Використання будь-яких інших частин створює небезпеку або може призвести до поломки виробу. Для гарантування безпеки та надійності всі ремонтні роботи повинен проводити кваліфікований технічний спеціаліст у сервісному центрі EGO.

⚠ ПОПЕРЕДЖЕННЯ. Не рекомендується використовувати стиснуте сухе повітря для очищення док-станції. Якщо єдиним способом застосування є очищення стисненим повітрям, завжди використовуйте закриті захисні окуляри або відкриті захисні окуляри з бічними щитками під час чищення док-станції стисненим повітрям. Коли здійснюється пил, надягайте також протипилову маску.

ЗАГАЛЬНИЙ ТЕХНІЧНИЙ ДОГЛЯД

Не використовуйте розчинники для очищення пластмасових деталей. Більшість пластмас чутливі до різноманітних промислових розчинників і можуть бути ними пошкоджені. Для видалення бруду, пилу, мастила тощо користуйтеся чистою ганчіркою.

⚠ ПОПЕРЕДЖЕННЯ. Ніколи не допускайте контакту пластмасових частин із гальмівною рідиною, газоліном, нафтопродуктами, проникаючими оліями і т. ін. Хімікати можуть пошкодити, ослабити або зруйнувати пластмасу, а це загрожує серйозними травмами.

УСУНЕННЯ НЕСПРАВНОСТЕЙ

Див. інструкцію з експлуатації хаба EGO PGX1600E-H.

ГАРАНТІЯ

ПРАВИЛА ГАРАНТІЇ EGO

Відвідайте веб-сайт egopowerplus.eu для отримання повного тексту умов гарантійної політики EGO.

СИМВОЛИ ЗА БЕЗОПАСНОСТ

	Този продукт е в съответствие с приложимите директиви на ЕС.
	Този продукт е в съответствие с приложимото законодателство на Великобритания.

СПЕЦИФИКАЦИИ

Входно / изходно напрежение на докинг станцията	56 V $\overline{\text{---}}$
Съвместим хъб	PGX1600E-H
Време на зареждане	Приблизително 45 мин. за 3 x BA2800T (5,0 Ah) 100 мин. за 3 x BA6720T (12,0 Ah)
Препоръчителна температура на зареждане	5 – 40 °C
Препоръчителна температура на съхранение	-20 – 70 °C
Тегло на докинг станцията	4,2 кг

ПРЕПОРЪЧИТЕЛНИ АКСЕСОАРИ

⚠ ПРЕДУПРЕЖДЕНИЕ! Използвайте само идентични резервни части посочени по-долу. Употребата на части, които не съответстват със спецификациите на стандартното оборудване, могат да доведат до неправилна работа и компрометирана безопасност.

ИМЕ НА ЧАСТ	НОМЕР НА МОДЕЛ
Монтажен комплект PGX™ E-Track	AEK1000
PGX™ 150 cm заряден кабел	ACE1500
PGX™ 70 cm заряден кабел	ACE0700

ОПИСАНИЕ

124

PGX™ 3-ПОРТОВА ДОКИНГ СТАНЦИЯ — PGX3000D

ОПОЗНАЙТЕ СВОЯТА ДОКИНГ СТАНЦИЯ (Фиг. А)

- Индикатор за състоянието на докинг станцията
- Конектор
- Заряден кабел
- Индикатор за състояние на отделението за батерията (3)
- Профил против кражба
- Монтажен отвор за стена (5)
- Спомагателна ръкохватка
- Гумен блок (2)
- Главна ръкохватка (2)

ЕКСПЛОАТАЦИЯ

⚠ ВНИМАНИЕ: Тази PGX™ 3-ПОРТОВА ДОКИНГ СТАНЦИЯ е проектирана да работи само с EGO PGX™ 1600W ХЪБ PGX1600E-H за зареждане на акумулаторни батерии EGO. За определени батерии, моля, вижте ръководството за експлоатация, включено с хъба. Прочетете и разберете всички негови предупреждения и инструкции за безопасност. Неспазването им може да доведе до токов удар, пожар и/или сериозно нараняване.

⚠ ВНИМАНИЕ: Не излагайте докинг станцията на мокри или влажни условия. Навлизането на вода в докинг станцията ще увеличи риска от електрически удар.

⚠ ПРЕДУПРЕЖДЕНИЕ: Когато докинг станцията не е в употреба, я дръжте на разстояние от други метални обекти, като кламери, монети, ключове, пирони, отвертки или други малки метални предмети, които могат да направят свързване между клемите. Свързване на късо на клемите може да причини изгаряне или пожар.

ЗАРЕЖДАНЕ НА АКУМУЛАТОРНИ БАТЕРИИ

ЗАБЕЛЕЖКА: Литиево-йонните акумулаторни батерии се доставят частично заредени. Преди да ги използвате за първи път, напълно заредете акумулаторните батерии.

- Уверете се, че предпазителят или прекъсвачът на електрически контакт е с номинален ток поне 10 ампера.
- Избягвайте да използвате електрически контакт с окислени или повредени полюсни накрайници.
- По време на зареждане акумулаторните батерии трябва да се поставят в добре проветриво място (за хъбове за акумулаторни батерии, които изпускат газове в атмосферата по време на нормално зареждане).**

Следните илюстрации на Фиг. В1 показват как да зареждате акумулаторни батерии чрез докинг станции:

1. Натиснете яката на конектора на хъба върху докинг станцията, докато чуете щракване, както е показано на Фиг. В1 (стъпка 1).

ЗАБЕЛЕЖКА: Изключете хъба от докинг станцията, както е показано на фиг. В2.

2. Свържете докинг станцията със следващата докинг станция по същия начин (стъпка 2).
3. Включете хъба в захранването (стъпка 3). Индикаторът за състояние на хъба и индикаторът за състояние на докинг станцията ще светят в зелено, което показва, че хъбът и докинг станцията работят правилно и могат да зареждат батериите.
4. Подравнете повдигнатите ребра на акумулаторната батерия с монтажните слотове в едно от отделенията за батерии на докинг станцията. Плъзнете батерията(ите) надолу в отделениято за батерия (стъпка 4). Бутонът за освобождаване на батерията ще изскочи, което показва, че батерията е здраво закрепена.
5. Хъбът ще комуникира с акумулаторната батерия, за да оцени състоянието на акумулаторната батерия. Когато батерията отговаря на условията за зареждане, хъбът ще започне да зарежда батерията и индикаторът за състояние на хъба и индикаторът за състояние на отделениято за батерията (над поставената батерия) ще мигат в зелено.
6. Поставете още батерии в докинг станциите.
7. Когато свързвате повече докинг станции към хъба, хъбът ще захранва докинг станциите в реда на близост – докинг станцията, която е най-близко до хъба, се захранва първа.

Последователността на зареждане на акумулаторните батерии в една и съща докинг станция

- Ако две акумулаторни батерии са свързани към докинг станцията едновременно, акумулаторната батерия с по-ниско ниво на напрежение се зарежда първо, а когато акумулаторната батерия с по-ниско ниво на напрежение има същото ниво на напрежение като другото, двете акумулаторни батерии се зареждат едновременно.
- Ако три акумулаторни батерии са свързани към докинг станцията едновременно, акумулаторната батерия с най-ниско ниво на напрежение се зарежда първо, след като акумулаторната батерия с най-ниско ниво на напрежение има същото ниво на напрежение като акумулаторната батерия със средно ниво на напрежение, тези две акумулаторни батерии се зареждат едновременно. След като тези две батерии имат същото ниво на напрежение като батерията с най-високо ниво на напрежение, и трите батерии се зареждат едновременно. Вижте фигурата по-долу. Миграция зелен статус на отделениято за батерията помага да се определи коя батерия се зарежда в момента.
- Когато акумулаторните батерии са напълно заредени, индикаторът за състояние на хъба и индикаторите за състояние на отделениято за батерии ще светят постоянно в зелено. „Горивомерите“ на акумулаторните батерии ще изгаснат. Препоръчително е да изключите хъба от захранването, ако няма да се използва за дълъг период от време.



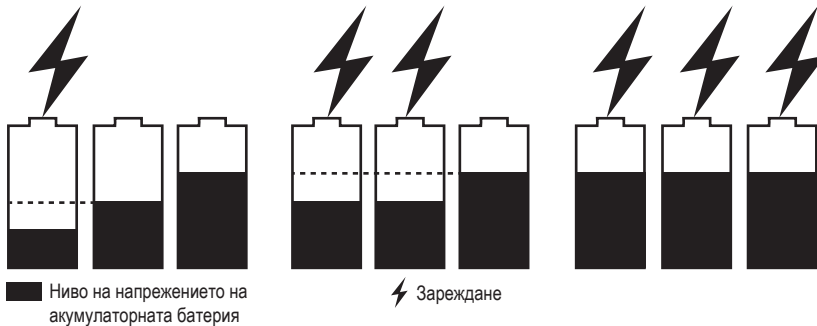

БЕЛЕЖКА:

- Значително намалено време на работа след пълно зареждане на акумулаторната батерия показва, че акумулаторната батерия е близо до края на експлоатационния си живот и трябва да се подмени.
- Хъбът и докинг станцията може да се загреят по време на зареждане. Това е част от нормалната работа. Зареждайте в добре проветрено място.



BG

ИНДИКАТОРИ ЗА ХЪБ, ДОКИНГ СТАНЦИЯ И АКУМУЛАТОРНА БАТЕРИЯ

НУВ (ХЪБ)		ДОСК (ДОКИНГ СТАНЦИЯ)		АКУМУЛАТОРНА БАТЕРИЯ
Състояние на хъба	Индикатор за състоянието на хъба	Индикатор за състоянието на докинг станцията	Индикатор(и) за състояние на отделението за батерията	Индикатор за гориво на акумулаторната батерия
Режим на готовност (без батерия за зареждане)	 Постоянно зелено	 Постоянно зелено	Изкл.	Неприложимо
Нормално зареждане	 Мигащо зелено	 Постоянно зелено	 Мига зелено над акумулаторната(и) батерия(и), които се зареждат	1. За акумулаторни батерии EGO без наставка „Т“: Мига последователно ЗЕЛЕНО, ЧЕРВЕНО и ОРАНЖЕВО 2. За акумулаторни батерии EGO с наставка „Т“: Последният светодиод мига в ЗЕЛЕНО, предишните светодиоди светят непрекъснато в ЗЕЛЕНО. Или батерията ще свети постоянно ЗЕЛЕНО в последната фаза на процеса на зареждане и батерията ще обновява LED индикатора на всеки 1-2 минути, за да актуализира индикатора за гориво в реално време. За акумулаторна батерия EGO BA2240T, без специален индикатор.
Бавно зареждане, когато температурата на хъба е 40 – 60 °С.	 Мигащо оранжево	 Постоянно зелено	 Мига зелено над акумулаторната(и) батерия(и), които се зареждат	
Напълно заредена	 Постоянно зелено	 Постоянно зелено	 Постоянно зелено над напълно заредените акумулаторни батерии	Изкл.
Хъбът е твърде горещ или твърде студен	 Постоянно в червено	Изкл.	Изкл.	Изкл.
Грешка на хъба	 Мигащо червено	Изкл.	Изкл.	Изкл.
Хъбът работи нормално. Зареждане на гореща или студена акумулаторна батерия.	 Постоянно зелено	 Постоянно зелено	 Непрекъснато червено над акумулаторната батерия, която се зарежда.	Изкл.

BG

ЗАРЕЖДАНЕ НА ГОРЕЩА ИЛИ СТУДЕНА АКУМУЛАТОРНА БАТЕРИЯ

Ако акумулаторната батерия в докинг станцията за зареждане е извън нормалния температурен диапазон, съответният индикатор за състояние на отделението за батерията ще свети постоянно червено и индикаторът за захранване на батерията ще се изключи. Когато акумулаторната батерия се охлади или загрее до нормален температурен диапазон, батерията ще продължи да се зарежда автоматично.

ГРЕШКА В АКУМУЛАТОРНА БАТЕРИЯ ИЛИ ДОКИНГ СТАНЦИЯТА

Ако бъде открита грешка в батерията, съответният индикатор за състояние на отделението за батерията ще мига в червено и индикаторът за захранване на батерията ще се изключи.

1. Извадете и въведете повторно акумулаторната батерия в докинг станцията. Ако индикаторът за състояние на отделението за батерията все още мига в червено, опитайте да заредите друга акумулаторна батерия, за която е известно, че работи.
2. Ако новата заменяща акумулаторна батерия може да се зарежда нормално, оригиналната батерия е дефектна.
3. Ако индикаторът за състояние на отделението за батерията все още мига в червено, след като се опитате да заредите функционална батерия, нулирайте хъба, като изключите хъба от захранването и изчакате индикаторът за състояние на хъба да изгасне. След това свържете отново щепсела към захранването.
4. Ако индикаторът за състояние на отделението за батерията все още мига в червено след стъпка 3, докинг станцията може да е дефектна.

МОНТИРАНЕ НА ДОКИНГ СТАНЦИЯТА (ФИГ. С)

Монтажни отвори за стена

1. Уверете се, че двете гумени блокчета пасват в горните прорезите на гърба на докинг станцията.
2. Използвайте пет винта М5 с дължина най-малко 63 mm и шайби (не са включени), за да монтирате здраво докинг станцията към стената. Уверете се, че са избрани подходящи крепежни елементи за вида на стената.

Монтиране върху релса E-track (комплектът се продава отделно) (фиг. D)

D-1	Скоба E-track (2)
D-2	Релса E-track
D-3	Гумен буфер (2)
D-4	Комплект болтове и шайби (2)

Комплектът за монтаж на EGO E-track е необходим за монтиране на докинг станцията върху релса E-Track.

1. Изключете докинг станцията от хъба и извадете акумулаторните батерии.
2. Отстранете 2-те гумени блокчета, показани на Фиг. С.
3. Инсталирайте скобите E-track (включени в комплекта) във вдлъбнатините (освободени от гумените блокчета), както е показано на Фиг. D.
4. Закрепете всяка скоба за E-track към докинг станцията с помощта на болтове и шайби М5 чрез инструмент за слоббяване (включен в комплекта).
5. Поставете двата гумени буфера (включени в комплекта) във външните долни прорези на гърба на докинг станцията.
6. Щракнете докинг станцията към релсата на E-track с помощта на скобите E-track, както е показано, и се уверете, че докинг станцията е закрепена към релсата.
7. За да премахнете докинг станцията от релсата E-track, натиснете лостовете за освобождаване на скобите E-track и издърпайте докинг станцията.

БЕЛЕЖКА: Отворът в скобата E-track може да функционира като устройство против кражба с помощта на катинар (не е включен). Диапазонът на диаметъра на винтовата скоба е 5 - 7 mm.

ЛЕНТА ПРОТИВ КРАЖБА НА ДОКИНГ СТАНЦИЯТА (ФИГ. Е)

За да предотвратите неупълномощено премахване на батерии, издърпайте пластината на лентата против кражба навън и я закрепете с катинар (не е включен). Диапазонът на диаметъра на винтовата скоба е 5 - 7 mm.

ПОДДРЪЖКА

⚠ ПРЕДУПРЕЖДЕНИЕ! За да избегнете сериозни наранявания, винаги изключвайте хъба от електрическия контакт и изваждайте акумулаторната(ите) батерия(и) от докинг станцията, когато почиствате или извършвате поддръжка.

⚠ ПРЕДУПРЕЖДЕНИЕ: Когато обслужвате, използвайте само идентични резервни части. Употребата на каквито и да е други части може да създаде опасност или да предизвика повреда на продукта. За да осигурите безопасността и надеждността, всички поправки трябва да се извършват от квалифициран сервизен техник в сервизния център EGO.

⚠ ПРЕДУПРЕЖДЕНИЕ: Не е препоръчително да се използва сгъстен сух въздух като метод за почистване на докинг станцията. Ако почистването със сгъстен въздух е единственият метод за прилагане, винаги носете предпазни очила със странични екрани, когато използвате сгъстен въздух за почистване на докинг станцията. Ако работата е прашна, също така носете прахозащитна маска.

ОБЩА ПОДДРЪЖКА

Избягвайте употребата на разтворители, когато почиствате пластмасовите части. Повечето пластмасови части са уязвими на повреда от различни видове разтворители в търговската мрежа и може да се повредят от тяхната употреба. Използвайте чиста кърпа за премахване на мръсотия, прах, масло, грес и т.н.

⚠ ПРЕДУПРЕЖДЕНИЕ: Никога не позволявайте спирална течност, бензин, петролни продукти, проникващи масла и т.н. да влизат в контакт с пластмасовите части. Химикалите могат да повредят, отслабят или разрушат пластмаса, което може да доведе сериозно нараняване.

ОТСТРАНЯВАНЕ НА ПРОБЛЕМИ

Обърнете се към ръководството за оператора на EGO хъб на PGX1600E-H.

ГАРАНЦИЯ

ГАРАНЦИОННА ПОЛИТИКА EGO

Моля, посетете уебсайта egopowerplus.eu за пълните срокове и условия по гаранционната политика на EGO.

SIGURNOSNI SIMBOLI

	Ovaj proizvod je u skladu s važećim direktivama EU.
	Ovaj proizvod je u skladu s važećim zakonodavstvom UK.

TEHNIČKI PODACI

Ulazni/izlazni napon priključne stanice	56 V
Kompatibilno čvorište	PGX1600E-H
Vrijeme punjenja	Približno 45 min za 3 x BA2800T (5,0 Ah) 100 min za 3 x BA6720T (12,0 Ah)
Preporučena temperatura punjenja	5 – 40 °C
Preporučena temperatura skladištenja	-20 – 70 °C
Težina priključne stanice	4,2 kg

PREPORUČENA DODATNA OPREMA

⚠ UPOZORENJE: Koristite samo identične zamjenske dijelove navedene u nastavku. Korištenje dijelova koji nisu u skladu sa specifikacijama za izvornu opremu može rezultirati nepravilnim radom i smanjenom sigurnošću.

NAZIV DIJELA	BROJ MODELA
PGX™ E-Track montažni komplet	AEK1000
PGX™ 150 cm kabel za punjenje	ACE1500
PGX™ 70 cm kabel za punjenje	ACE0700

OPIS

UPOZNAJTE PRIKLJUČNU STANICU (sl. A)

1. Indikator stanja priključne stanice
2. Konektor
3. Kabel za punjenje
4. Indikator stanja odjeljka baterije (3)

5. Šipka protiv krađe
6. Rupa za zidnu montažu (5)
7. Pomoćna ručka
8. Gumeni blok (2)
9. Glavna ručka (2)

RAD

⚠ UPOZORENJE: Ova PGX™ PRIKLJUČNA STANICA S 3 PRIKLJUČKA dizajnirana je za rad samo s EGO PGX™ ČVORIŠTEM OD 1600 W PGX1600E-H za punjenje EGO baterijskih modula. Navedene baterije pogledajte u korisničkom priručniku koji je isporučen s čvorištem. Pročitajte i usvojite sva sigurnosna upozorenja i upute. Nepridržavanje uputa može dovesti do strujnog udara, požara i/ili teških ozljeda.

⚠ UPOZORENJE: Ne izlažite priključnu stanicu mokrim ili vlažnim uvjetima. Prodiranje vode u priključnu stanicu povećat će rizik od strujnog udara.

⚠ UPOZORENJE: Kad se priključna stanica ne upotrebljava, držite ju podalje od drugih metalnih predmeta poput spajalica za papir, kovanica, ključeva, čavala, vijaka ili drugih malih metalnih predmeta koji mogu međusobno spojiti kontakte. Kratko spajanje kontakata može prouzročiti opekline ili požar.

PUNJENJE BATERIJSKIH MODULA

NAPOMENA: Litij-ionski baterijski moduli isporučuju se djelomično napunjeni. Prije prve upotrebe potpuno napunite baterijske module.

- Provjerite je li osigurač ili osigurač električne utičnice predviđen za najmanje 10 A.
- Izbjegavajte korištenje utičnice s oksidiranim ili oštećenim motkama.
- Tijekom punjenja, baterijski moduli moraju biti smješteni u dobro prozračenom prostoru (za čvorišta za baterijske module koji ispuštaju plinove u atmosferu tijekom normalnog punjenja).

Sljedeće ilustracije na sl. B1 pokazuju kako puniti baterijske module putem priključnih stanica:

1. Pritisnite ovratnik priključka čvorišta na priključnu stanicu tako da se začuje zvuk usjedanja na mjesto, kako je prikazano na sl. B1 (korak 1).

NAPOMENA: Odvojite čvorište od priključne stanice kako je prikazano na sl. B2.

2. Na isti način povežite priključnu stanicu sa sljedećom priključnom stanicom (korak 2).
3. Uključite čvorište u električno napajanje (korak 3). Indikator stanja čvorišta i indikator stanja priključne stanice svijetlit će zeleno, što znači da čvorište

- i priključna stanica rade ispravno i mogu puniti baterijske module.
4. Poravnajte uzdignuta rebra baterijskog modula s utorima za montažu u jednom od odjeljka baterije na priključnoj stanici. Pritisnite baterijske module dolje u odjeljak baterije (korak 4). Gumb za oslobađanje baterije će iskočiti pokazujući da je baterijski modul sigurno pričvršćen.
 5. Čvorište će komunicirati s baterijskim modulom radi procjene stanja baterijskog modula. Kada baterijski modul zadovolji uvjete punjenja, čvorište će početi puniti baterijski modul, a indikator stanja čvorišta i indikator stanja odjeljka baterije (iznad umetnutog baterijskog modula) treptat će zeleno.
 6. Umetnite još baterijskih modula na priključne stanice.
 7. Kada povezujete više priključnih stanica na čvorište, čvorište će napajati priključne stanice prema redoslijedu blizine – prvo se napaja priključna stanica koja je najbliža čvorištu.

Redoslijed punjenja baterijskih modula u istoj priključnoj stanici

- Ako su dva baterijska modula spojena na priključnu stanicu istovremeno, prvo se puni baterijski modul s nižom razinom napona, kad baterijski modul s nižom razinom napona dosegne istu razinu napona kao drugi, dva baterijska modula pune se istovremeno.

- Ako su tri baterijska modula spojena na priključnu stanicu istovremeno, prvo se puni baterijski modul s najnižom razinom napona, kad baterijski modul s najnižom razinom napona dosegne istu razinu napona kao baterijski modul sa srednjom razinom napona, ta dva baterijska modula pune se istovremeno. Kad ta dva baterijska modula dosegnu istu razinu napona kao baterijski modul s najvišom razinom napona, sva tri baterijska modula pune se istovremeno. Pogledajte sliku u nastavku. Trepćući zeleni indikator stanja odjeljka baterije pomaže u prepoznavanju baterije koja se trenutno puni.
- Kada su baterijski moduli potpuno napunjeni, indikator stanja čvorišta i indikator stanja odjeljka baterije svijetlit će zeleno. „Mjerači napunjenosti“ na baterijskom modulu će se isključiti. Preporučeno je odvojiti čvorište iz napajanja ako se neće koristiti dulje vrijeme.

NAPOMENA:

- Značajno smanjeno vrijeme rada nakon potpunog punjenja baterijskog modula ukazuje na skori kraj životnog vijeka baterijskog modula i potrebu njegove zamjene.
- Čvorište i priključna stanica mogu se zagrijati tijekom punjenja. To je sastavni dio normalnog rada. Postupak punjenja obavljajte u dobro prozračenom prostoru.

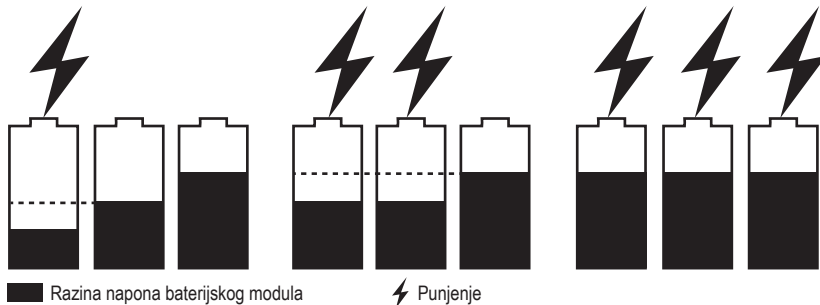

INDIKATORI ČVORIŠTA, PRIKLJUČNE STANICE I BATERIJSKOG MODULA

ČVORIŠTE		PRIKLJUČNA STANICA		BATERIJSKI MODUL
Stanje čvorišta	Indikator stanja čvorišta	Indikator stanja priključne stanice	Indikatori stanja odjeljka baterije	Mjerač napunjenosti na baterijskom modulu
Pripravnost (bez baterije za punjenje)	 Stalno svijetli zeleno	 Stalno svijetli zeleno	Isključen	Nije primjenjivo
Normalno punjenje	 Trepće zeleno	 Stalno svijetli zeleno	 Trepće zeleno iznad baterijskih modula koji se pune	1. Za EGO baterijske module bez sufiksa „T“ : Naizmjenično trepće ZELENO, CRVENO i NARANČASTO 2. Za EGO baterijske module sa sufiksom „T“: Zadnji LED trepće ZELENO, prethodni LED indikatori svijetle ZELENO. Ili će baterija svijetliti ZELENO u posljednjoj fazi postupka punjenja, a baterija će osvježavati LED indikator svakih 1-2 min kako bi se mjerač napunjenosti ažurirao u stvarnom vremenu. Za EGO baterijski modul BA2240T, nema posebnog indikatora.
Polako punjenje kada je temperatura čvorišta 40 – 60 °C.	 Trepće narančasto	 Stalno svijetli zeleno	 Trepće zeleno iznad baterijskih modula koji se pune	
Potpuno napunjen	 Stalno svijetli zeleno	 Stalno svijetli zeleno	 Svijetli zeleno iznad potpuno napunjenih baterijskih modula	Isključen
Čvorište je prevruće ili prehladno	 Stalno svijetli crveno	Isključen	Isključen	Isključen
Greška čvorišta	 Trepće crveno	Isključen	Isključen	Isključen
Čvorište radi normalno. Punjenje toplog ili hladnog baterijskog modula.	 Stalno svijetli zeleno	 Stalno svijetli zeleno	 Svijetli crveno iznad baterijskog modula koji se puni.	Isključen

PUNJENJE TOPLOG ILI HLADNOG BATERIJSKOG MODULA

Ako je baterijski modul u priključnoj stanici za punjenje izvan normalnog temperaturnog raspona, odgovarajući indikator stanja odjeljka baterije svijetlit će crveno, a indikator napajanja na baterijskom modulu će se isključiti. Kada se baterijski modul ohladi ili zagrije do normalnog temperaturnog raspona, automatski će se nastaviti puniti.

GREŠKA BATERIJSKOG MODULA ILI PRIKLJUČNE STANICE

Ako se otkrije greška baterijskog modula, odgovarajući indikator stanja odjeljka baterije treptat će crveno, a indikator napajanja na baterijskom modulu će se isključiti.

1. Uklonite i zatim vratite baterijski modul u priključnu stanicu. Ako indikator stanja odjeljka baterije i dalje trepće crveno, pokušajte napuniti drugi baterijski modul za koji znate da je funkcionalan.
2. Ako se novi zamjenski baterijski modul može normalno puniti, originalni baterijski modul je neispravan.
3. Ako indikator stanja odjeljka baterije i dalje trepće crveno nakon pokušaja punjenja funkcionalnog baterijskog modula, resetirajte čvorište tako da ga isključite iz napajanja i pričekate da se indikator stanja čvorišta isključi. Utikač zatim ponovno utaknite u strujnu utičnicu.
4. Ako indikator stanja odjeljka baterije i dalje trepće crveno nakon koraka 3, priključna stanica možda je neispravna.

MONTIRANJE PRIKLJUČNE STANICE (SL. C)

Rupe za zidnu montažu

1. Provjerite stanu li dva gumena bloka u gornje utore stražnje strane priključne stanice.
2. Upotrijebite pet M5 vijka duljine najmanje 63 mm i podloške (nisu uračunati) za sigurno montiranje priključne stanice na zid. Provjerite je li odabran odgovarajući pribor za montažu za vrstu zida.

Montaža na E-track šinu (komplet se prodaje zasebno) (sl. F)

D-1	E-track kopča (2)
D-2	E-track šina
D-3	Gumeni odbojnik (2)
D-4	Komplet vijaka i podloški (2)

HR

EGO E-track komplet za montažu potreban je za montažu priključne stanice na E-Track šinu.

1. Odvojite priključnu stanicu od čvorišta i uklonite barijske module.
2. Uklonite 2 gumena bloka prikazana na sl. C.
3. Ugradite E-track kopče (nalaze se u kompletu) u udubljenja (omogućeno gumenim blokovima) kao što je prikazano na sl. D.
4. Pričvrstite svaku E-track kopču na priključnu stanicu koristeći M5 vijke i podloške pomoću alata za sastavljanje (nalaze se u kompletu).
5. Umetnite dva gumena odbojnika (nalaze se u kompletu) u vanjske donje utore na stražnjoj strani priključne stanice.
6. Pritisnite priključnu stanicu na E-track šinu pomoću E-track kopči kako je prikazano i provjerite je li priključna stanica pričvršćena na šinu.
7. Za uklanjanje priključne stanice s E-track šine pritisnite poluge za otpuštanje na E-track kopčama i povucite priključnu stanicu.

NAPOMENA: Rupa u E-track kopči može funkcionirati kao uređaj protiv krađe pomoću lokota (nije uračunat). Raspon promjera karike je 5-7 mm.

ŠIPKA PROTIV KRAĐE NA PRIKLJUČNOJ STANICI (SL. E)

Kako biste spriječili neovlašteno uklanjanje baterijskih modula, izvucite jezičak šipke protiv krađe i osigurajte ga lokotom (nije uključen). Raspon promjera karike je 5-7 mm.

ODRŽAVANJE

⚠ UPOZORENJE: Radi izbjegavanja teških tjelesnih ozljeda, pri čišćenju ili održavanju odvojite čvorište od napajanja i uklonite baterijske module iz priključne stanice.

⚠ UPOZORENJE: Prilikom servisiranja koristite samo identične zamjenske dijelove. Upotreba drugih dijelova može izazvati opasnost ili prouzročiti oštećenje proizvoda. Radi sigurnosti i pouzdanosti, sve popravke treba obavljati kvalificirani servisni tehničar servisnog centra proizvođača EGO.

⚠ UPOZORENJE: Kao metodu čišćenja priključne stanice ne preporučujemo korištenje stlačenog suhog zraka. Ako je čišćenje stlačenim zrakom jedina dostupna metoda, prilikom čišćenja priključne stanice nosite zatvorene zaštitne naočale ili zaštitne naočale s bočnim štitnicima. Ako radite u prašnjavim uvjetima, nosite i masku za zaštitu od prašine.

OPĆE ODRŽAVANJE

Pri čišćenju plastičnih dijelova, izbjegavajte upotrebu otapala. Većina plastičnih materijala podložna je oštećenju od različitih vrsta komercijalnih otapala i mogu se oštetiti u slučaju njihove upotrebe. Za uklanjanje nečistoće, prašine, ulja, masti i sl. upotrijebite čistu krpu.

⚠ UPOZORENJE: Nemojte dopustiti da kočione tekućine, benzin, proizvodi na bazi nafte, prodiru ulja i sl., dođu u doticaj s plastičnim dijelovima. Kemijska sredstva mogu oštetiti, oslabiti ili uništiti plastiku što može rezultirati teškim tjelesnim ozljedama.

RJEŠAVANJE PROBLEMA

Pogledajte korisnički priručnik EGO čvorišta za PGX1600E-H.

JAMSTVO

PRAVILA U VEZI JAMSTVA PROIZVOĐAČA EGO

Posjetite internetsku stranicu egopowerplus.eu za cjelokupne uvjete i odredbe pravila jamstva proizvođača EGO.

უსაფრთხოების სიმბოლოები

CE	მოწყობილობა შეესაბამება EC-ის მოქმედ რეგულაციებს.
UK CA	აღნიშნული პროდუქტი აკმაყოფილებს გაერთიანებული სამეფოს კანონმდებლობით დადგენილ მოთხოვნებს.

სპეციფიკაციები

დოკის შემავალი / გამომავალი ძაბვა	56 V ---
თავსებადი ჰაზი	PGX1600E-H
დამუხტვის დრო	დაახლოებით 45 წთ 3 x BA2800T-თვის (5.0ამპ/სთ) 100 წთ 3 x BA6720T-თვის (12.0ამპ/სთ)
რეკომენდებული დამუხტვის ტემპერატურა	5 – 40 °C
რეკომენდებული დასაწყობების ტემპერატურა	-20 – 70 °C
დოკის წონა	4.2 კგ

რეკომენდებული აქსესუარები

▲ გაფრთხილება: გამოიყენეთ მხოლოდ ქვემოთ მითითებული იდენტური სათადარიგო ნაწილები. ისეთი ნაწილების გამოყენებამ, რომლებიც არ აკმაყოფილებს ორიგინალი ნაწილების სპეციფიკაციებს, შესაძლოა გამოიწვიოს მოწყობილობის არასათანადო მუშაობა და უსაფრთხოების ნორმების დარღვევა.

ნაწილის დასახელება	მოდელის ნომერი
PGX™ E-რელსის სამონტაჟო ნაკრები	AEK1000

PGX™ 150სმ-იანი დამტენი სადენი	ACE1500
PGX™ 70სმ-იანი დამტენი სადენი	ACE0700

აღწერა

შეისწავლეთ თქვენი დოკი (ნახ. A)

1. დოკის სტატუსის ინდიკატორი
2. შემერთებელი
3. დამტენი სადენი
4. აკუმულატორის საცავის სტატუსის ინდიკატორი (3)
5. ქურდობის საწინააღმდეგო ძელი
6. კედელზე სამაგრე ხვრელი (5)
7. დამხმარე სახელური
8. რეზინის ბლოკი (2)
9. მთავარი სახელური (2)

ექსპლუატაცია

▲ გაფრთხილება: ეს PGX™ 3-პორტიანი დოკი შექმნილია იმისთვის, რომ იმუშაოს მხოლოდ EGO PGX™ 1600ვტ ჰაზ PGX1600E-H-თან EGO აკუმულატორის ბლოკების დასატენად. მითითებული აკუმულატორებისთვის, გთხოვთ, იხილოთ ოპერატორის სახელმძღვანელო, რომელიც თან ერთვის ჰაზს. გავიანთ ყველა უსაფრთხოების გაფრთხილებას და ინსტრუქციას. მითითებების და ინსტრუქციების უგულებელყოფამ შესაძლოა გამოიწვიოს ელექტრო შოკი, ხანძარი და/ან მოგაყენოთ სერიოზული ზიანი.

▲ გაფრთხილება: არ დაუშვათ დოკის დასველება ან ნესტიან პირობებში მოხვედრა. დოკში შესული წყალი ზრდის ელექტრო შოკის მიღების რისკს.

▲ გაფრთხილება: როდესაც აკუმულატორის ბლოკს არ იყენებთ, მიაცილეთ იგი ლითონის საგნებს, როგორცაა ქაღალდის სამაგრები, მონეტები, გასაღები, ლურსმანი, ხრახნი ან სხვა მცირე ზომის ლითონის საგნები, რომელთაც შეუძლიათ მიახდინონ შეერთება ერთი ტერმინალიდან მეორეში. კლემების დამოკლებამ შესაძლოა გამოიწვიოს დამწვრობა ან ხანძარი.

აკუმულატორის ბლოკების დატენვა

შენიშვნა: მწარმოებლის მიერ მოწოდებული

KA

ლითიუმ-იონის აკუმულატორები ნაწილობრივ დატენილია. სრულად დატენეთ აკუმულატორის ბლოკები პირველ ჯერზე სარგებლობამდე.

- დარწმუნდით, რომ დენის გამომყვანის მცველის ან ამოერთველის მინიმალური სიმძლავრე 10 ამპერია.
- მოერიდეთ დენის გამომყვანის გამოყენებას, რომელსაც დაჟანგული ან დაზიანებული პოლუსები აქვს.
- **დამუხტვის დროს აკუმულატორის ბლოკები უნდა განთავსდეს კარგად ვენტილირებად ადგილას** (აკუმულატორის ბლოკების ჰაბებისთვის, რომლებიც ატმოსფეროში გამოყოფენ გაზებს ნორმალური დატენვის დროს).

ნახ. B1-ზე მოცემული შემდეგი ილუსტრაციები გვიჩვენებს, თუ როგორ უნდა დატენოთ აკუმულატორის ბლოკები დოკების მეშვეობით:

1. დააწეეთ ჰაბის შემაერთებლის საყელურს დოკზე, სანამ არ გაიკვებთ დანკაპუნების ხმას, როგორც ნაჩვენებია ნახ. B1-ში (ნაბიჯი1).

შენიშვნა: გამორთეთ ჰაბი დოკიდან, როგორც ნაჩვენებია ნახ. B2-ზე.

2. შეაერთეთ დოკი შემდეგ დოკთან იმავე გზით (ნაბიჯი2).
3. შეაერთეთ ჰაბი დენის წყაროში (ნაბიჯი3). ჰაბის სტატუსის ინდიკატორი და დოკის სტატუსის ინდიკატორი ანათებს მწვანედ, რაც მიუთითებს იმაზე, რომ ჰაბი და დოკი გამართულად მუშაობს და შეუძლიათ აკუმულატორის ბლოკების დატენვა.
4. გაასწორეთ აკუმულატორის ბლოკების აწეული წიბოები სამონტაჟო ჭრილებთან დოკის აკუმულატორის ერთ-ერთ განყოფილებაში. ჩაასრიალეთ აკუმულატორის ბლოკი აკუმულატორის სათავსოში (ნაბიჯი4). აკუმულატორის ამოსადები დილაკი გამოჩნდება, რაც მიუთითებს იმაზე, რომ აკუმულატორის ბლოკი საიმედოდ არის დამაგრებული.
5. ჰაბი დაუკავშირდება აკუმულატორის ბლოკს, რათა შეაფასოს აკუმულატორის ბლოკის მდგომარეობა. როდესაც აკუმულატორის ბლოკი აკმაყოფილებს დატენვის პირობებს, ჰაბი დაიწყებს აკუმულატორის ბლოკის დატენვას და ჰაბის სტატუსის ინდიკატორი და

აკუმულატორის სათავსოს სტატუსის ინდიკატორი (ჩასმული აკუმულატორის ბლოკის ზემოთ) გაანათებს მწვანედ.

6. ჩადეთ მეტი აკუმულატორის ბლოკები დოკებზე.
7. ჰაბთან უფრო მეტი დოკის დაკავშირებისას, ბლოკი მიაწვდის ელექტროენერგიას დოკებს სიახლოვის მიხედვით - პირველ რიგში იკვებება ჰაბთან არსებული უახლოესი დოკი.

აკუმულატორის ბლოკების დატენვის თანმიმდევრობა იმავე დოკში

- თუ ორი აკუმულატორის ბლოკი ერთდროულად არის დაკავშირებული დოკთან, ჯერ დაიტენება უფრო დაბალი ძაბვის დონის მქონე აკუმულატორის ბლოკი. როდესაც უფრო დაბალი ძაბვის დონის მქონე აკუმულატორის ბლოკი მიაღწევს იმავე ძაბვის დონეს, რაც მეორეს აქვს, ორივე აკუმულატორის ბლოკი ერთდროულად დაიტენება.
- თუ სამი აკუმულატორის ბლოკი ერთდროულად არის დაკავშირებული დოკთან, ჯერ დაიტენება ყველაზე დაბალი ძაბვის დონის მქონე აკუმულატორის ბლოკი. როდესაც ყველაზე დაბალი ძაბვის დონის მქონე აკუმულატორის ბლოკი მიაღწევს იმავე ძაბვის დონეს, რაც საშუალო ძაბვის დონის მქონეს აქვს, ეს ორი აკუმულატორის ბლოკი ერთდროულად დაიტენება. მას შემდეგ, რაც ამ ორ აკუმულატორის ბლოკს ექნება იგივე ძაბვის დონე, რაც ყველაზე მაღალი ძაბვის დონის მქონე აკუმულატორის ბლოკს, სამივე აკუმულატორის ბლოკი ერთდროულად დაიტენება. იხილეთ ქვემოთ მოცემული სურათი. მოციმციმე მწვანე ფერის აკუმულატორის სათავსოს სტატუსი დაგეხმარებათ განსაზღვროთ, რომელი აკუმულატორი იტენება ამჟამად.
- როდესაც აკუმულატორის ბლოკები სრულად დაიტენება, ჰაბის სტატუსის ინდიკატორი და აკუმულატორის სათავსოს სტატუსის ინდიკატორები მყარად მწვანედ ანათებენ. აკუმულატორის ბლოკებზე არსებული „საწვავის საზოში ინდიკატორი“ ჩაქრება. რეკომენდებულია ჰაბის გათიშვა ელექტრო მომარაგების წყაროდან, თუ არ აპირებთ მის გამოყენებას დიდი ხნის განმავლობაში.

KA

შენიშვნა:

- აკუმულატორის ბლოკის სრული დამუხტვის შემდეგ ხელსაწყოს მუშაობის განსაკუთრებულად შემცირებული პერიოდი აღნიშნავს იმ ფაქტს, რომ აკუმულატორის ბლოკმა თითქმის ამოწურა საკუთარი ტექნიკური ვადა და საჭიროებს შეცვლას.
- ჰაბი და დოკი შესაძლოა გათბეს დამუხტვის პროცესში. ეს მუშაობის ნორმალური რეჟიმის ნაწილია. დამუხტეთ აკუმულატორი კარგად განიაცხადდ არეში.

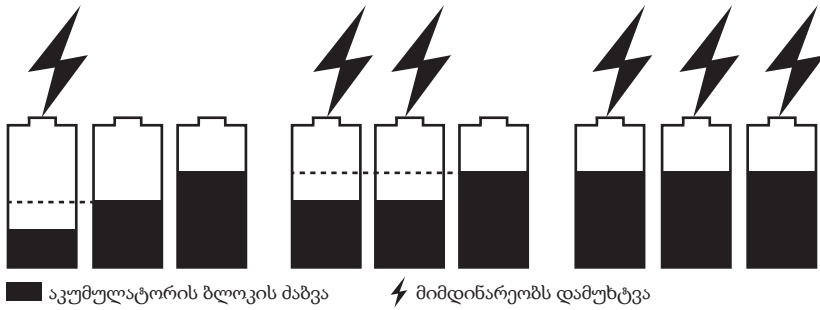

ჰაზი, დოკი და აკუმულატორის ბლოკის ინდიკატორები

ჰაზი		დოკი		აკუმულატორის ბლოკი
ჰაზის სტატუსი	ჰაზის სტატუსის ინდიკატორი	დოკის სტატუსის ინდიკატორი	აკუმულატორის სათავსოს სტატუსის ინდიკატორ(ებ)ი	აკუმულატორის ბლოკის საწვავის დონის საზომი
ლოდინის რეჟიმში (აკუმულატორი არ არის დასატენი)	მუქი მწვანე	მუქი მწვანე	გამორთული	არ მისადაგება
ნორმალური დამუხტვა	მოციმციმე მწვანე	მუქი მწვანე	მწვანედ ციმციმებს აკუმულატორის ბლოკ(ებ)ის ზემოთ, რომელიც იტენება	<p>1. EGO აკუმულატორის ბლოკებისთვის "T" სუფიქსის გარეშე:</p> <p>მონაცვლეობით მოციმციმე მწვანე, წითელი და ნარინჯისფერი</p> <p>2. EGO ზატარეის პაკეტებისთვის, "T" სუფიქსით:</p> <p>ბოლო LED ციმციმებს მწვანედ, წინა LED-ები ანათებენ მუქ მწვანედ.</p> <p>ან აკუმულატორი ანათებს მუქ მწვანედ დამუხტვის პროცესის ბოლო ფაზაში და აკუმულატორი განაახლებს LED ინდიკატორს ყოველ 1-2 წუთში, რათა განაახლოს საწვავის საზომის ინდიკატორი რეალურ დროში.</p> <p>EGO აკუმულატორის ბლოკისთვის BA2240T, სპეციალური ინდიკატორის გარეშე.</p>
იტენება ნელა, როდესაც ჰაზის ტემპერატურაა 40 – 60 °C.	მოციმციმე ნარინჯისფერი შუქი	მუქი მწვანე	მწვანედ ციმციმებს აკუმულატორის ბლოკ(ებ)ის ზემოთ, რომელიც იტენება	
სრულად დამუხტულია	მუქი მწვანე	მუქი მწვანე	სრულად დამუხტული აკუმულატორის ბლოკ(ებ)ის ზემოთ მყარი მწვანე	გამორთული

KA

ჰაბი ძალიან ცხელია ან ძალიან ცივია		გამორთული	გამორთული	გამორთული
ჰაბის შეცდომა	 მოციმციმე წითელი შუქი	გამორთული	გამორთული	გამორთული
ჰაბი ნორმალურად მუშაობს. ცივი ან ცხელი აკუმულატორის ბლოკის დამუხტვა.			აკუმულატორის ბლოკების ზემოთ, რომელიც იმუხტება, შუქი წითელი ფერი ანათებს.	გამორთული

ცივი ან ცხელი აკუმულატორის ბლოკის დამუხტვა

თუ აკუმულატორის ბლოკი დატენვის დოკში იმყოფება ნორმალური ტემპერატურის დიაპაზონის მიღმა, შესაბამისი აკუმულატორის სტატუსის ინდიკატორი ანათებს მყარ წითლად და აკუმულატორის ბლოკზე დენის ინდიკატორი გამოირთვება. როდესაც აკუმულატორი გაგრილდება ან გათბება ნორმალურ ტემპერატურამდე, აკუმულატორის ბლოკი ავტომატურად განაახლებს დამუხტვის პროცესს.

აკუმულატორის ბლოკის ან დოკის შეცდომა

თუ აკუმულატორის ბლოკის შეცდომა გამოვლინდა, შესაბამისი აკუმულატორის სათავსოს სტატუსის ინდიკატორი ავიციმციმედა წითლად და აკუმულატორის ბლოკი გამოირთვება.

1. მოხსენით და კვლავ შეუერთეთ აკუმულატორის ბლოკი დოკს. თუ აკუმულატორის სათავსოს სტატუსის ინდიკატორი კვლავ ციმციმებს წითლად, სცადეთ დატენით სხვა აკუმულატორის ბლოკი, რომელიც იცით, რომ ფუნქციონირებს.
2. თუ ახალი შემცვლელი აკუმულატორის ბლოკის ნორმალურად დამუხტვა შესაძლებელია, ორიგინალური აკუმულატორის ბლოკი გაუმართავია.
3. თუ აკუმულატორის სათავსოს სტატუსის ინდიკატორი კვლავ ციმციმებს წითლად ფუნქციური აკუმულატორის ბლოკის დამუხტვის მცდელობის შემდეგ, გადატვირთეთ ჰაბი, გამორთეთ ჰაბი

კვების წყაროდან და დაელოდეთ სანამ ჰაბის სტატუსის ინდიკატორი გამოირთვება. გამოაერთეთ დამტენი და შემდეგ ხელახლა მიუერთეთ დამტენი ქსელს.

4. თუ აკუმულატორის სათავსოს სტატუსის ინდიკატორი კვლავ ციმციმებს წითლად მე-3 ნაბიჯის შემდეგ, დოკი შეიძლება გაუმართავი იყოს.

დოკის დამონტაჟება (ნახ. გ)

კედელზე სამაგრი სიდრეები

1. დარწმუნდით, რომ ორი რეზინის ბლოკი ჯდება დოკის უკანა ზედა ჭრილებში.
2. გამოიყენეთ ხუთი M5, მინიმუმ 63 მმ სიგრძის ხრახნი და საყელურები (არ შედის) კედელზე დოკის საიმიდოდ დასამაგრებლად. დარწმუნდით, რომ შერჩეულია კედლის ტიპის შესაბამისი სამაგრი.

E-ბილიკის რელსზე დამონტაჟება (კომპლექტი იყიდება ცალკე) (ნახ. D)

D-1	E-ბილიკის სამაგრი (2)
D-2	E-ბილიკის რელსი
D-3	რეზინის ბამპერი (2)
D-4	ჭანჭიკების და საყელურების ნაკრები (2)

E-ბილიკის რელსზე დოკის დასამონტაჟებლად საჭიროა EGO E-ბილიკის სამონტაჟო კომპლექტი

1. გამორთეთ დოკი ჰაბიდან და ამოიღეთ აკუმულატორის ბლოკები.
2. ამოიღეთ 2 რეზინის ბლოკი, რომელიც ნაჩვენებია C სურათზე.
3. დაამონტაჟეთ E-ბილიკის სამაგრები (მოყვება კომპლექტში) ჩადრმავებულ ადგილებში (გამოცარიელებულია რეზინის ბლოკების ამოღების შემდეგ), როგორც ნაჩვენებია ნახ. D.-ზე
4. დაამაგრეთ თითოეული E-ბილიკის სამაგრი დოკზე M5 ჭანჭიკებისა და საყელურების ნაჯერების გამოყენებით ასაწყობი ხელსაწყობის გამოყენებით (კომპლექტში).
5. ჩადეთ ორი რეზინის ბამპერი (მოყვება კომპლექტში) დოკის უკანა გარე ქვედა ჭრილებში.
6. მიამაგრეთ დოკი E-ბილიკის რელსს E-ბილიკის სამაგრების გამოყენებით, როგორც ნაჩვენებია და დარწმუნდით, რომ დოკი დამაგრებულია რელსზე.
7. E-ბილიკის რელსიდან დოკის ამოსაღებად დააჭირეთ გამოშვების ბერკეტებს E-ბილიკის სამაგრებზე და ამოიღეთ დოკი.

შენიშვნა: E-ბილიკის სამაგრის ხვრელს შეუძლია იმოქმედოს, როგორც ქურდობის საწინააღმდეგო მოწყობილობამ ბოქლომის გამოყენებით (არ შედის კომპლექტში). ხუნდის დიამეტრის დიაპაზონი 5-7 მმ-ია.

ქურდობის საწინააღმდეგო ძელი დოკზე (ნახ. E)

აკუმულატორის ბლოკების უნებართვო ამოღების თავიდან ასაცილებლად, ამოიღეთ ქურდობის საწინააღმდეგო ძელი და დაამაგრეთ იგი ბოქლომით (არ შედის). ხუნდის დიამეტრის დიაპაზონი 5-7 მმ-ია.

ტექნიკური მომსახურება

⚠ გაფრთხილება: სერიოზული პერსონალური ზიანის თავის არიდების მიზნით ყოველთვის გამოაერთეთ ჰაბი კვების წყაროდან და ამოიღეთ აკუმულატორის ბლოკ(ებ)ი დოკიდან, როდესაც ასუფთავებთ მას ან უტარებთ რაიმე ტიპის ტექნომსახურებას.

⚠ გაფრთხილება: ტექნიკური მომსახურებისას გამოიყენეთ მხოლოდ იდენტური სათადარიგო ნაწილები. სხვა ნებისმიერი ნაწილის გამოყენებამ შესაძლოა შექმნას საფრთხე ან გამოიწვიოს მოწყობილობის დაზიანება. უსაფრთხოებისა და საიმედოობის უზრუნველსაყოფად, ყველა სარემონტო სამუშაო უნდა შესარულოს კვალიფიციურმა ტექნიკოსმა EGO სერვის ცენტრში.

⚠ გაფრთხილება: დოკის გაწმენდის რეკომენდებული მეთოდი არის მშრალი შეკუმშული ჰაერის ჭავლის გამოყენება. რადგან შეკუმშული ჰაერის ჭავლის გამოყენება არის ერთადერთი წმენდის მეთოდი, ყოველთვის მიორგეთ უსაფრთხოების თვალსაფარი ან გვერდითა ეკრანების მქონე უსაფრთხოების სათვალე დოკის გასუფთავებისას. გაიკეთეთ მტვრის საწინააღმდეგო ნიღაბი, თუ მუშაობისას წარმოიქმნება მტვერი.

ზოგადი სახის ტექნიკური მომსახურება

მოერიდეთ გამხსნელების გამოყენებას მოწყობილობის პლასტმასის ნაწილების გაწმენდისას. პლასტმასების უმეტესობა ადვილად ზიანდება მათზე გამხსნელების გამოყენების შედეგად. გამოიყენეთ სუფთა ტილო ჭუჭყის, მტვრის, ზეთის, ცხიმის და სხვათა მოსაცილებლად.

⚠ გაფრთხილება: არცერთ შემთხვევაში არ მისცეთ სატორმუზო სითხეს, ბენზინს, ნავთობის ბაზაზე დამზადებულ პროდუქტებს ან სხვა ძლიერ გამხსნელებს და ა.შ. შევიდნენ პლასტმასის ნაწილებთან კონტაქტში. ქიმიურმა ნაერთებმა შესაძლოა დააზიანოს, გაცვივოს და დაშალოს პლასტმასი, რამაც შეიძლება მოგაყენოთ სერიოზული ზიანი.

KA



დიაგნოსტიკა

იხილეთ EGO ჰაზის ოპერატორის
სახელმძღვანელო PGX1600E-H.

გარანტია

EGO-ს საგარანტიო პოლიტიკა

გთხოვთ, ეწვიოთ ვებ-გვერდს
egopowerplus.eu, რათა გაეცნოთ EGO-ს
საგარანტიო მომსახურების წესებს და
პირობებს სრულად.

KA

140

PGX™ 3-პორტიანი დოკი-PGX3000D

SIGURNOSNI SIMBOLI

CE	Ovaj proizvod je u skladu sa primenljivim Direktivama EU.
UK CA	Ovaj proizvod je u skladu sa primenljivim zakonima UK.

SPECIFIKACIJE

Ulazni/izlazni napon priključne stanice	56 V $\overline{\text{---}}$
Kompatibilno čvorište	PGX1600E-H
Vreme punjenja	Približno 45 min za 3 x BA2800T (5,0 Ah) 100 min za 3 x BA6720T (12,0 Ah)
Preporučena temperatura punjenja	Od 5 do 40 °C
Preporučena temperatura skladištenja	Od -20 do +70 °C
Težina priključne stanice	4,2 kg

PREPORUČENI DODACI

⚠ UPOZORENJE: Upotrebljavajte samo identične rezervne delove navedene ispod. Upotreba delova koji ne ispunjavaju specifikacije originalne opreme može da dovede do nepravilnog rada i kompromitovane bezbednosti.

NAZIV DELA	BROJ MODELA
PGX™ E-Track montažni komplet	AEK1000
PGX™ kabl za punjenje od 150 cm	ACE1500
PGX™ kabl za punjenje od 70 cm	ACE0700

OPIS

UPOZNAJTE SVOJU PRIKLJUČNU STANICU (slika A)

1. Indikator statusa priključne stanice
2. Konektor

3. Kabl za punjenje
4. Indikator statusa ležišta baterije (3)
5. Šipka protiv krađe
6. Rupa za montažu na zid (5)
7. Pomoćna drška
8. Gumeni blok (2)
9. Glavna ručka (2)

RUKOVANJE

⚠ UPOZORENJE: Ova PGX™ PRIKLJUČNA STANICA SA 3 PORTA je dizajnirana da radi samo sa EGO PGX™ 1600 W ČVORIŠTEM PGX1600E-H za punjenje EGO baterija. Konkretno baterije ćete naći u priručniku za rukovaoca priloženom uz čvorište. Pročitajte i shvatite sva bezbednosna upozorenja i uputstva u njemu. Ako ih se ne budete pridržavali, to može da dovede do strujnog udara, požara i/ili ozbiljne povrede.

⚠ UPOZORENJE: Ne izlažite priključnu stanicu mokrim ili vlažnim uslovima. Voda koja uđe u priključnu stanicu povećaće rizik od strujnog udara.

⚠ UPOZORENJE: Kad se priključna stanica ne koristi, držite je dalje od drugih metalnih predmeta, poput spajalica, novčića, ključeva, eksera, vijaka ili drugih malih metalnih predmeta koji mogu da naprave spoj jednog terminala sa drugim. Kratak spoj terminala može da izazove opekotine ili požar.

PUNJENJE BATERIJA

NAPOMENA: Litijum-jonske baterije se isporučuju delimično napunjene. Pre prve upotrebe, potpuno napunite baterije.

- Osigurajte da je osigurač ili prekidač utičnice ocenjen na najmanje 10 ampera.
- Izbegavajte upotrebu utičnice sa oksidiranim ili oštećenim polovima.
- Tokom punjenja, baterije moraju biti postavljene na dobro provetreno mesto (za čvorišta za baterije koje ispuštaju gasove u atmosferu tokom normalnog punjenja).

Sledeće ilustracije na slici B1 prikazuju kako da napunite baterije preko priključnih stanica:

1. Gurnite kragnu konektora čvorišta na priključnu stanicu dok ne čujete škljocanje kako je prikazano na slici B1 (korak 1).

NAPOMENA: Odvojite čvorište sa priključne stanice kako je prikazano na slici B2.

2. Na isti način povežite priključnu stanicu sa sledećom priključnom stanicom (korak 2).
3. Ukopčajte čvorište u izvor napajanja (korak 3).

SR

Indikator statusa čvorišta i indikator statusa priključne stanice će svetleti zeleno, što znači da čvorište i priključna stanica rade ispravno i da mogu da pune baterije.

4. Poravnajte izdignuta rebra baterije sa montažnim prorezima u jednom od ležišta za baterije na priključnoj stanici. Gurnite baterije dole u ležišta za baterije (korak 4). Dugme za otpuštanje baterije će iskočiti, što znači da je baterija čvrsto spojena.
5. Čvorište će komunicirati sa baterijom da bi procenilo stanje baterije. Kad baterija ispunjava uslove punjenja, čvorište će početi da puni bateriju a indikator statusa čvorišta i indikator statusa ležišta baterije (iznad umetnute baterije) će bljeskati zeleno.
6. Umetnite još baterija u priključne stanice.
7. Kad povezujete više priključnih stanica na čvorište, čvorište će isporučivati napajanje priključnim stanicama po redosledu blizine – prvo se napaja priključna stanica najbliža čvorištu.

Redosled punjenja baterija u istoj priključnoj stanici

- Ako su dve baterije istovremeno povezane na priključnu stanicu, prvo se puni baterija sa nižim nivoom napona; kad baterija sa nižim nivoom napona bude imala isti nivo napona kao i druga, dve baterije će se istovremeno

puniti.

- Ako su tri baterije istovremeno povezane na priključnu stanicu, prvo se puni baterija sa najnižim nivoom napona; kad baterija sa najnižim nivoom napona bude imala isti nivo napona kao baterija sa srednjim nivoom napona, te dve baterije će se istovremeno puniti. Kad ove dve baterije budu imale isti nivo napona kao i baterija sa najvišim nivoom napona, sve tri baterije će se istovremeno puniti. Pogledajte sliku ispod. Zeleno bljeskanje statusa ležišta baterije pomaže da identifikujete koja se baterija trenutno puni.
- Kad su baterije potpuno napunjene, indikator statusa čvorišta i indikator statusa ležišta baterija svetleće neprekidno zeleno. „Pokazivači goriva“ na baterijama će se isključiti. Preporučuje se da isključite čvorište iz izvora napajanja ako se neće koristiti duže vreme.

NAPOMENA:

- Značajno smanjeno vreme rada nakon što je baterija potpuno napunjena ukazuje da je baterija blizu kraja svog radnog veka i da se mora zameniti.
- Čvorište i priključna stanica mogu se zagrejati tokom punjenja. To je deo normalnog rada. Puniti na dobro provetrenom mestu.

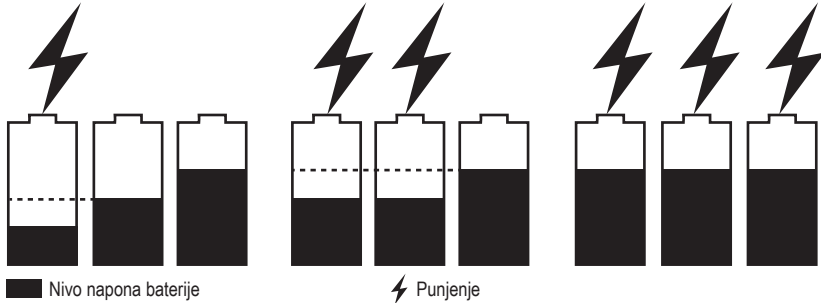

INDIKATORI ČVORIŠTA, PRIKLJUČNE STANICE I BATERIJE

ČVORIŠTE		PRIKLJUČNA STANICA		BATERIJA
Status čvorišta	Indikator statusa čvorišta	Indikator statusa priključne stanice	Indikatori statusa ležišta baterije	Pokazivač goriva na bateriji
Pripravnost (nema baterije za punjenje)	Nепrekidno zeleno	Nепrekidno zeleno	Isključeno	Nije primenjivo
Normalno punjenje	Bljeska zeleno	Nепrekidno zeleno	Bljeska zeleno iznad baterija koje se pune	1. Za EGO baterije bez sufiksa „T“: Naizmjenično bljeska ZELENO, CRVENO i NARANDŽASTO 2. Za EGO baterije sa sufiksom „T“: Poslednji LED bljeska ZELENO, prethodni LED-ovi svetle nепrekidno ZELENO. Ili će baterija svetleti nепrekidno ZELENO u poslednjoj fazi procesa punjenja, a baterija će obnoviti LED indikator svakih 1-2 minuta da bi ažurirala pokazivač goriva u realnom vremenu. Za EGO bateriju BA2240T, nema posebnog indikatora.
Polako puni kad je temperatura čvorišta 40 - 60 °C.	Bljeska narandžasto	Nепrekidno zeleno	Bljeska zeleno iznad baterija koje se pune	
Potpuno napunjeno	Nепrekidno zeleno	Nепrekidno zeleno	Nепrekidno zeleno iznad potpuno napunjenih baterija	Isključeno
Čvorište je previše vruće ili previše hladno	Nепrekidno crveno	Isključeno	Isključeno	Isključeno
Greška čvorišta	Bljeska crveno	Isključeno	Isključeno	Isključeno
Čvorište radi normalno. Punjenje vruće ili hladne baterije.	Nепrekidno zeleno	Nепrekidno zeleno	Nепrekidno crveno iznad baterije koja se puni.	Isključeno

PUNJENJE VRUĆE ILI HLADNE BATERIJE

Ako je baterija u priključnoj stanici van normalnog temperaturnog opsega, indikator statusa odgovarajućeg ležišta baterije će svetleti neprekidno crveno a indikator napajanja na bateriji će se isključiti. Kad se baterija ohladi ili zagreje do normalnog temperaturnog opsega, baterija će automatski nastaviti da se puni.

GREŠKA BATERIJE ILI PRIKLJUČNE STANICE

Ako se detektuje greška baterije, indikator statusa odgovarajućeg ležišta baterije će bljeskati crveno a indikator napajanja na bateriji će se isključiti.

1. Izvadite i ponovo umetnite bateriju u priključnu stanicu. Ako indikator statusa ležišta baterije i dalje bljeska crveno, pokušajte da puniti drugu bateriju za koju znate da je funkcionalna.
2. Ako se nova zamenska baterija može normalno puniti, prvobitna baterija je neispravna.
3. Ako indikator statusa ležišta baterije i dalje bljeska crveno nakon pokušaja punjenja funkcionalne baterije, resetujte čvorište tako što ćete ga isključiti iz napajanja i sačekati dok se indikator statusa čvorišta ne isključi. Zatim ponovo priključite utikač na napajanje.
4. Ako indikator statusa ležišta baterije i dalje bljeska crveno nakon koraka 3, priključna stanica je možda neispravna.

MONTIRANJE PRIKLJUČNE STANICE (SLIKA C)

Rupe za montažu na zid

1. Osigurajte da se dva gumena bloka uklapaju u gornje proreze na zadnjoj strani priključne stanice.
2. Koristite pet M5 zavrtnja, najmanje 63 mm dužine, i podloške (nisu priloženi) da čvrsto montirate priključnu stanicu na zid. Uverite se da je odabrano odgovarajuće fiksiranje za vrstu zida.

Montaža na E-track šinu (komplet se prodaje zasebno) (slika D)

D-1	E-track spojnica (2)
D-2	E-track šina
D-3	Gumeni odstoynik (2)
D-4	Komplet zavrtnja i podloške (2)

EGO E-track komplet za montažu je potreban da bi se priključna stanica montirala na E-Track šinu.

1. Isključite priključnu stanicu iz čvorišta i izvadite baterije.
2. Uklonite 2 gumena bloka prikazana na slici C.
3. Instalirajte E-track spojnice (priložene u kompletu) u udubljene prostore (iz kojih ste izvadili gumene blokove) kako je prikazano na slici D.
4. Pričvrstite svaku E-track spojnicu na priključnu stanicu pomoću M5 zavrtnja i podloški alatom za sklapanje (priloženim u kompletu).
5. Umetnite dva gumena odstoynika (priložena u kompletu) u spoljašnje donje proreze na zadnjoj strani priključne stanice.
6. Zakopčajte priključnu stanicu na E-track šinu pomoću E-track spojnicama kako je prikazano i osigurajte da priključna stanica bude pričvršćena na šinu.
7. Da biste uklonili priključnu stanicu sa E-track šine, pritisnite poluge za oslobađanje na E-track spojnicama i izvucite priključnu stanicu.

NAPOMENA: Rupa na E-track spojnicu može da funkcioniše kao sredstvo protiv krađe ako se koristi katanac (nije priložen). Raspon prečnika okova je 5-7 mm.

ŠIPKA PROTIV KRAĐE NA PRIKLJUČNOJ STANICI (SLIKA E)

Da biste sprečili neovlašćeno uklanjanje baterija, izvucite jezičak šipke protiv krađe i pričvrstite ga katancom (nije priložen). Raspon prečnika okova je 5-7 mm.

ODRŽAVANJE

⚠ UPOZORENJE: Da biste izbegli ozbiljne telesne povrede, uvek isključite čvorište iz utičnice i uklonite baterije iz priključne stanice prilikom čišćenja ili obavljanja bilo kakvog održavanja.

⚠ UPOZORENJE: Tokom servisiranja, koristite samo identične rezervne delove. Upotreba bilo kakvih drugih delova može da dovede do opasnosti ili da izazove oštećenje proizvoda. Da bi se osigurala sigurnost i pouzdanost, sve popravke treba da radi kvalifikovani servisni tehničar u EGO servisnom centru.

⚠ UPOZORENJE: Ne preporučuje se korišćenje komprimovanog suvog vazduha kao metoda čišćenja priključne stanice. Ako je čišćenje komprimovanim vazduhom jedini metod koji možete da primenite, uvek nosite bezbednosne naočare sa bočnim štitnicima kad čistite priključnu stanicu komprimovanim vazduhom. Ako je rad prašnjav, nosite i masku za prašinu.



OPŠTE ODRŽAVANJE

Izbegavajte korišćenje rastvarača kada čistite plastične delove. Većina plastike je podložna oštećenjima od raznih tipova komercijalnih rastvarača i može se oštetiti njihovom upotrebom. Koristite čistu krpu da uklonite zemlju, prašinu, ulje, masnoću itd.

▲ UPOZORENJE: Nemojte ni u kom trenutku dozvoliti da kočiona tečnost, benzin, proizvodi na bazi benzina, penetraciono ulje itd. dođu u kontakt sa plastičnim delovima. Hemikalije mogu da oštete, oslabe ili unište plastiku, što može da dovede do ozbiljne telesne povrede.

REŠAVANJE PROBLEMA

Pogledajte priručnik za rukovaoca za EGO čvorište PGX1600E-H.

GARANCIJA

EGO POLITIKA GARANCIJE

Posetite veb-lokaciju egopowerplus.eu za potpune uslove i odredbe EGO politike garancije.

SR

SIGURNOSNI SIMBOLI

	Ovaj proizvod je u skladu s primjenjivim direktivama EU.
	Ovaj proizvod je u skladu s važećim zakonodavstvom Velike Britanije.

TEHNIČKI PODACI

Ulazni / izlazni napon priključne stanice	56 V ---
Kompatibilno čvorište	PGX1600E-H
Vrijeme punjenja	Otprilike 45 min. za 3 x BA2800T (5,0 Ah) 100 min. za 3 x BA6720T (12,0 Ah)
Preporučena temperatura punjenja	5 – 40 °C
Preporučena temperatura skladištenja	-20 – 70 °C
Masa priključne stanice	4,2 kg

PREPORUČENI PRIBOR

⚠ UPOZORENJE! Upotrebljavajte samo identične zamjenske dijelove navedene u nastavku. Upotreba dijelova koji ne ispunjavaju zahtjeve specifikacija originalne opreme može rezultirati nepropisnim radnim učinkom i nedovoljnom sigurnošću.

NAZIV DIJELA	BROJ MODELA
PGX™ komplet za montažu E-šina	AEK1000
PGX™ kabl za punjenje 150 cm	ACE1500
PGX™ kabl za punjenje 70 cm	ACE0700

OPIS

UPOZNAJTE SVOJU PRIKLJUČNU STANICU (sl. A)

1. Indikator statusa priključne stanice
2. Konektor
3. Kabel za punjenje
4. Indikator statusa ležišta za baterije (3)

5. Šipka za zaštitu od krađe
6. Rupa za zidnu montažu (5)
7. Pomoćna ručka
8. Gumeni blok (2)
9. Glavna ručka (2)

RAD

⚠ UPOZORENJE! Ova PGX™ PRIKLJUČNA STANICA S 3 PRIKLJUČKA predviđena je samo za rad s EGO PGX™ ČVORIŠTEM 1600 W PGX1600E-H za punjenje EGO kompleta baterija. Za određene baterije pogledajte korisnički priručnik priložen uz čvorište. S razumijevanjem pročitajte sva sigurnosna upozorenja i uputstva. Zanemarivanje sigurnosnih upozorenja i uputstava može rezultirati strujnim udarom, požarom i/ili teškim povredama.

⚠ UPOZORENJE! Priključnu stanicu nemojte izlagati kiši ili mokrim uslovima. Prodiranjem vode u priključnu stanicu povećat će opasnost od strujnog udara.

⚠ UPOZORENJE! Kada se priključna stanice ne upotrebljava, držite je podalje od drugih metalnih predmeta poput spajalica za papir, kovanica, ključeva, eksera, vijaka ili drugih malih metalnih predmeta koji mogu međusobno spojiti kontakte. Kratko spajanje kontakata može uzrokovati opekotine ili požar.

PUNJENJE KOMPLETA BATERIJA

NAPOMENA! Kompleti litij-ionskih baterija isporučuju se djelimično napunjeni. Prije prve upotrebe potpuno napunite komplete baterija.

- Provjerite je li osigurač ili prekidač strujnog kruga na strujnoj utičnici nominiran na najmanje 10 ampera.
- Izbjegavajte upotrebu strujnih utičnica s oksidiranim ili oštećenim terminalima.
- **Komplete baterija je tokom punjenja potrebno staviti u dobro prozračeno područje** (za čvorišta za komplete baterija koji ispuštaju plinove u atmosferu tokom uobičajenog punjenja).

Sljedeće ilustracije na sl. B1 prikazuju način punjenja kompleta baterija putem priključnih stanica:

1. Obujmicu konektora čvorišta gurnite na priključnu stanicu tako da začujete zvuk klikanja, kako je prikazano na sl. B1 (korak 1).

NAPOMENA! Odvojite čvorište od priključne stanice kako je prikazano na sl. B2.

2. Na isti način povežite priključnu stanicu sa sljedećom priključnom stanicom (korak 2).
3. Priključite čvorište na strujno napajanje (korak 3). Indikator statusa čvorišta i indikator statusa priključne

stanice svijetle zeleno, što znači da čvorište i priključna stanica ispravno rade i da se kompleti baterija mogu puniti.

4. Poravnajte uzdignuta rebra kompleta baterija s montažnim utorima u jednom od ležišta za baterije priključne stanice. Gurnite komplet/e baterija prema dolje u ležište za baterije (korak 4). Dugme za oslobađanje baterije će iskočiti, pokazujući da je komplet baterija sigurno pričvršćen.
5. Čvorište će se povezati s kompletom baterija radi procjene stanja kompleta baterija. Kada komplet baterija ispunji uslove za punjenje, čvorište počinje puniti komplet baterija, a indikator statusa čvorišta i indikator statusa ležišta za baterije (iznad umetnutog kompleta baterija) trepere zeleno.
6. Umetnite dodatne komplete baterija u priključne stanice.
7. Kada povežete više priključnih stanica na čvorište, čvorište će napajati priključne stanice redoslijedom prema blizini – prvo će se napajati priključna stanica najbliža čvorištu.

Redoslijed punjenja kompleta baterija u istoj priključnoj stanici

- Ako su na priključnu stanicu u isto vrijeme priključena dva kompleta baterija, prvo će se puniti komplet baterija s nižim naponom. Nakon što komplet baterija s nižim naponom dostigne isti napon kao i drugi komplet baterija, oba kompleta baterija će se puniti u isto vrijeme.







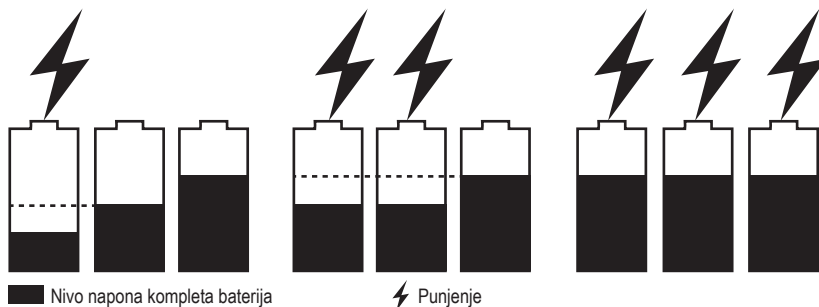









- Ako su na priključnu stanicu u isto vrijeme priključena tri kompleta baterija, prvo će se puniti komplet baterija s najnižim naponom. Nakon što komplet baterija s najnižim naponom dostigne isti napon kao i komplet baterija sa srednjim naponom, oba kompleta baterija će se puniti u isto vrijeme. Čim ova dva kompleta baterija dostignu isti napon kao komplet baterija s najvišim naponom, sva tri kompleta baterija će se puniti u isto vrijeme. Pogledajte sliku u nastavku. Indikator statusa ležišta za baterije koji treperi zeleno označava koja se baterija trenutno puni.
- Kada se kompleti baterija potpuno napune, indikator statusa čvorišta i indikator statusa ležišta za baterije svijetle zeleno. Indikator "napajanja" na kompletima baterija se isključuje. Ako čvorište nećete upotrebljavati duže vrijeme, preporučujemo da ga isključite iz strujnog napajanja.

NAPOMENA!

- Značajno skraćeno vrijeme rada nakon potpunog punjenja kompleta baterija ukazuje na skoriji kraj korisnog životnog vijeka kompleta baterija i potrebnu zamjenu.
- Čvorište i priključna stanica mogu se zagrijati tokom postupka punjenja. To je normalna pojava. Postupak punjenja obavljajte u dobro prozračenom području.



INDIKATORI ČVORIŠTA, PRIKLJUČNE STANICE I KOMPLETA BATERIJA

ČVORIŠTE		PRIKLJUČNA STANICA		KOMPLET BATERIJA
Status čvorišta	Indikator statusa čvorišta	Indikator statusa priključne stanice	Indikator/i statusa ležišta za baterije	Indikator napajanja na kompletu baterija
Stanje pripravnosti (bez baterije za punjenje)	 Svijetli zeleno.	 Svijetli zeleno.	Isključen	Nije primjenjivo.
Standardno punjenje	 Treperi zeleno.	 Svijetli zeleno.	 Treperi zeleno iznad kompleta baterija koji se puni/e.	1. Za EGO komplete baterija bez sufiksa "T": Naizmjenično treperi ZELENO, CRVENO i NARANDŽASTO. 2. Za EGO komplete baterija sa sufiksom "T": Zadnji LED indikator treperi ZELENO, prethodni LED indikatori svijetle ZELENO. Ili će baterija svijetliti ZELENO u posljednjoj fazi punjenja i baterija će osvježiti LED indikator svake 1 do 2 minute radi ažuriranja indikatora napajanja u stvarnom vremenu. Za EGO komplet baterija BA2240T, bez posebnog indikatora.
Sporo punjenje kada je temperatura čvorišta od 40 – 60 °C.	 Treperi narandžasto.	 Svijetli zeleno.	 Treperi zeleno iznad kompleta baterija koji se puni/e.	
Potpuno napunjen	 Svijetli zeleno.	 Svijetli zeleno.	 Svijetli zeleno iznad potpuno napunjenog/ih kompleta baterija.	Isključen
Čvorište je previše vruće ili previše hladno.	 Svijetli crveno.	Isključen	Isključen	Isključen
Greška čvorišta	 Treperi crveno.	Isključen	Isključen	Isključen
Čvorište normalno radi. Punjenje toplog ili hladnog kompleta baterija	 Svijetli zeleno.	 Svijetli zeleno.	 Svijetli crveno iznad kompleta baterija koji se puni.	Isključen

PUNJENJE TOPLOG ILI HLADNOG KOMPLETA BATERIJA

Ako je komplet baterija u stanici za punjenje izvan normalnog raspona temperature, odgovarajući indikator statusa ležišta za baterije će svijetliti crveno, a indikator napajanja na kompletu baterija će se isključiti. Kada se komplet baterija ohladi ili zagrije do normalnog raspona temperature, komplet baterija će se automatski ponovo napuniti.

GREŠKA KOMPLETA BATERIJA ILI PRIKLJUČNE STANICE

Ako se otkrije greška kompleta baterija, odgovarajući indikator statusa ležišta za baterije će treperiti crveno, a indikator napajanja na kompletu baterija će se isključiti.

1. Izvadite komplet baterija i ponovo ga umetnite u priključnu stanicu. Ako indikator statusa ležišta za baterije i dalje treperi crveno, pokušajte napuniti drugi komplet baterija za koji znate da je ispravan.
2. Ako se novi zamjenski komplet baterija može normalno puniti, originalni komplet baterija je neispravan.
3. Ako indikator stanja pretinca za baterije i dalje treperi crveno nakon pokušaja punjenja ispravnog kompleta baterija, resetujte čvorište isključivanjem iz strujnog napajanja i pričekajte da se indikator stanja čvorišta isključi. Utičać zatim ponovo utaknite u strujnu utičnicu.
4. Ako indikator statusa ležišta za baterije i dalje treperi crveno nakon koraka 3, možda je neispravna priključna stanica.

MONTAŽA PRIKLJUČNE STANICE (SL. C)

Rupe za zidnu montažu

1. Proverite mogu li dva gumena bloka stati u gornje utore na stražnjoj strani priključne stanice.
2. Za sigurnu montažu priključne stanice na zid upotrijebite pet vijaka M5 dužine od najmanje 63 mm i podloške (nisu u sadržaju isporuke). Vodite računa da odaberete odgovarajuće pričvrstne elemente za odnosnu vrstu zida.

Montaža na E-šinu (komplet se prodaje zasebno) (sl. D)

D-1	Stezaljka za E-šinu (2)
D-2	E-šina
D-3	Gumeni odbojnik (2)
D-4	Komplet matičnih vijaka i podloški (2)

Za montažu priključne stanice na E-šinu potreban je EGO komplet za montažu E-šine.

1. Odvojite priključnu stanicu od čvorišta i uklonite komplete baterija.
2. Uklonite 2 gumena bloka prikazana na sl. C.
3. Postavite stezaljke za E-šinu (uključene u komplet) u udubljena područja (nastala uklanjanjem gumenih blokova), kako je prikazano na sl. D.
4. Svaku stezaljku za E-šinu pričvrstite na priključnu stanicu matičnim vijcima M5 i podloškama pomoću alata za sastavljanje (uključen u komplet).
5. Umetnite dva gumena odbojnika (uključena u komplet) u vanjske donje utore na stražnjoj strani priključne stanice.
6. Pričvrstite priključnu stanicu na E-šinu pomoću stezaljki za E-šinu kako je prikazano na slici i vodite računa da priključna stanica bude pričvršćena na šinu.
7. Za uklanjanje priključne stanice s E-šine pritisnite poluge za otpuštanje na stezaljkama za E-šinu i povucite priključnu stanicu.

NAPOMENA! Rupa u stezaljki za E-šinu može se upotrebljavati s katancem (nije u sadržaju isporuke) kao uređaj za zaštitu od krađe. Raspon prečnika stremena je 5 – 7 mm.

ŠIPKA ZA ZAŠTITU OD KRAĐE NA PRIKLJUČNOJ STANICI (SL. E)

Kako biste spriječili neovlašteno uklanjanje kompleta baterija, izvucite jezičak šipke za zaštitu od krađe i osigurajte ga katancem (nije u sadržaju isporuke). Raspon prečnika stremena je 5 – 7 mm.

ODRŽAVANJE

⚠ UPOZORENJE! Radi izbjegavanja teških tjelesnih povreda, čvorište uvijek isključite iz strujne utičnice i izvadite komplet/e baterija iz priključne stanice prije obavljanja radova čišćenja ili održavanja.

⚠ UPOZORENJE! Kada obavljate radove servisiranja, upotrebljavajte samo identične zamjenske dijelove. Upotreba drugih dijelova može uzrokovati opasnost ili oštećenje proizvoda. Radi osiguranja sigurnosti i pouzdanosti, sve popravke treba obavljati kvalifikovani servisni tehničar u servisnom centru proizvođača EGO.

⚠ UPOZORENJE! Kao metodu čišćenja priključne stanice ne preporučujemo upotrebu komprimiranog suhog zraka. Ako je čišćenje komprimiranim zrakom jedina primjenjiva metoda, pri čišćenju priključne stanice komprimiranim zrakom uvijek nosite zatvorene zaštitne naočale ili zaštitne naočale s bočnim štitnicima. Ako radite u prašnjavim uslovima, nosite i masku za zaštitu od prašine.

OSNOVNO ODRŽAVANJE

Kada čistite plastične dijelove, izbjegavajte upotrebljavati rastvore. Mnoge plastike mogu se oštetiti različitim vrstama komercijalnih rastvora i mogu se oštetiti njihovom upotrebom. Za uklanjanje prljavštine, prašine, ulja, masti i sl. upotrebljavajte čistu krpu.

⚠ UPOZORENJE! Nemojte nikada dozvoliti da kočione tekućine, benzin, proizvodi na bazi nafte, penetrirajuća ulja i sl., dođu u kontakt s plastičnim dijelovima. Hemikalije mogu oštetiti, oslabiti ili uništiti plastiku, što može rezultirati teškim tjelesnim povredama.

OTKLANJANJE PROBLEMA

Pogledajte korisnički priručnik EGO čvorišta za PGX1600E-H.

GARANCIJA

POLITIKA GARANCIJE PROIZVOĐAČA EGO

Za sve odredbe i uslove politike garancije proizvođača EGO posjetite internetsku stranicu egopowerplus.eu.

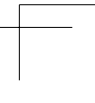
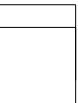
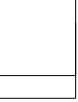

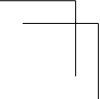
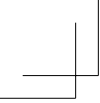

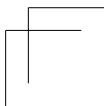
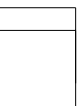
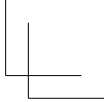
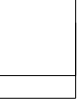



الضمان

سياسة ضمان EGO

تفضل بزيارة الموقع الإلكتروني egopowerplus.eu للتعرف على الشروط والأحكام الكاملة الخاصة بسياسة ضمان EGO.

استكشاف الأعطال وإصلاحها

راجع دليل تشغيل محور EGO الخاص بالطراز PGX1600E-H.

4. قم بتثبيت كل مشبك من مشابك E-track في المنصة بإحكام باستخدام البراغي من النوع M5 والوردات باستخدام أداة التجميع (المرفقة في المجموعة).
5. أدخل اثنين من المصدات المطاطية (المرفقة في المجموعة) في الفتحات السفلية الخارجية الموجودة في الجانب الخلفي من المنصة.
6. قم بتثبيت المنصة على حاجز E-track باستخدام مشابك E-track كما هو موضح في الشكل، وتأكد من تثبيت المنصة على الحاجز.
7. لإزالة المنصة من حاجز E-track، اضغط على أذرع التحرير الموجودة بمشابك E-track واسحب المنصة بعيدًا.

ملاحظة: يمكن أن تعمل الفتحة الموجودة في مشبك E-track كمانع للسرعة باستخدام قفل (غير مرفق). نطاق قطر المشبك هو 5 - 7 مم.

قضيب منع السرعة على المنصة (الشكل E)

لمنع الإزالة غير المصرح بها لمجموعات البطارية، اسحب لسان قضيب منع السرعة إلى الخارج وقم بتثبيته بقفل (غير مرفق). نطاق قطر المشبك هو 5 - 7 مم.

الصيانة

تحذير: لتجنب التعرض لإصابات خطيرة، احرص دائماً على فصل المحور عن مخرج الطاقة وخلع مجموعة (مجموعات) البطارية من المنصة عند تنظيفه أو إجراء أي أعمال صيانة عليه.

تحذير: استخدم فقط قطع غيار أصلية عند إجراء أعمال الصيانة. لأن استخدام أي أجزاء أخرى قد ينشأ عنه خطر أو يتسبب في تعرض المنتج للتلف. لضمان السلامة والاعتمادية، يجب تنفيذ جميع أعمال الإصلاح من قبل فني خدمة مؤهل في أحد مراكز صيانة شركة EGO.

تحذير: من غير الموصى به استخدام الهواء الجاف المضغوط كوسيلة لتنظيف المنصة. إذا كان التنظيف بالهواء المضغوط هو الوسيلة الوحيدة المتاحة، فاحرص دائماً على ارتداء واقية للوجه أو نظارات حماية الوجه ذات الدروع الجانبية عند استخدام الهواء المضغوط في تنظيف المنصة. إذا كنت ستعمل في أجواء متربة، يجب أيضاً ارتداء قناع واقٍ من الغبار.

الصيانة العامة

تجنب استخدام المنظفات عند تنظيف الأجزاء البلاستيكية. غالبية المكونات البلاستيكية تكون سريعة التأثير لأنواع المختلفة للمنظفات الموجودة بالسوق، وقد تتلف نتيجة استخدامها عليها. استخدم قطعة قماش نظيفة لإزالة الأوساخ والأتربة والزيوت والشحوم وما شابههم.

تحذير: لا تسمح في أي وقت من الأوقات بلامسة سوائل الفرمال أو البنزين أو المنتجات القائمة على البنترول أو الزيت المتغلغل أو ما شابههم للأجزاء البلاستيكية. لأن المواد الكيميائية قد تتسبب في تلف الأجزاء البلاستيكية أو ضعفها أو تدميرها، وهو ما قد يؤدي إلى وقوع إصابات خطيرة.

شحن مجموعة بطارية ساخنة أو باردة

إذا كانت مجموعة البطارية الموجودة في منصة الشحن خارج نطاق درجة الحرارة العادية، فسيتوهج مؤشر حالة وحدة البطارية المعني باللون الأحمر الثابت، وسيتم إيقاف تشغيل مؤشر الطاقة الموجود بمجموعة البطارية. عندما تبرد مجموعة البطارية أو ترتفع درجة حرارتها إلى نطاق درجة الحرارة العادية، ستستأنف مجموعة البطارية عملية الشحن تلقائياً.

خطأ في مجموعة البطارية أو المنصة

إذا تم اكتشاف خطأ في مجموعة البطارية، سيومض مؤشر حالة وحدة البطارية المعني باللون الأحمر وينطفئ مؤشر الطاقة الموجود بمجموعة البطارية.

1. أخرج مجموعة البطارية من المنصة وأعد إدخالها. إذا ظل مؤشر حالة وحدة البطارية يومض باللون الأحمر، فحاول شحن مجموعة بطارية أخرى معروف عنها أنها تعمل بشكل طبيعي.
2. إذا كان من الممكن شحن مجموعة البطارية البديلة الجديدة بشكل طبيعي، فهذا يعني أن مجموعة البطارية الأصلية معيبة.
3. إذا استمر مؤشر حالة وحدة البطارية في الوميض باللون الأحمر بعد محاولة شحن مجموعة بطارية جيدة، فأعد ضبط المحور عن طريق فصل المحور عن مصدر الطاقة والانتظار إلى أن ينطفئ مؤشر حالة المحور. وبعد ذلك، أعد توصيل القابس بمصدر الطاقة.
4. إذا استمر مؤشر حالة وحدة البطارية في الوميض باللون الأحمر بعد الخطوة 3، فقد يكون هناك خلل في المنصة.

تثبيت المنصة (الشكل C)

فتحات التثبيت على الجدار

1. تأكد من تركيب الكتلتين المطاطيتين في الفتحات العلوية في الجانب الخلفي من المنصة.
2. استخدم خمسة براغي من النوع M5 بطول لا يقل عن 63 مم ووردات (غير مرفقة) لتثبيت المنصة على الجدار بإحكام. احرص على اختيار وحدات التثبيت المناسبة لنوع الجدار.

التثبيت على حاجز E-track (تباع المجموعة بشكل منفصل) (الشكل D)

D-1	مشبك E-track (2)
D-2	حاجز E-track
D-3	مصد مطاطي (2)
D-4	مجموعة البرغي والوردة (2)

يلزم وجود مجموعة تثبيت EGO E-track لتثبيت المنصة على حاجز E-Track.

1. أفضل المنصة عن المحور واخلع مجموعات البطارية.
2. قم بإزالة الكتلتين المطاطيتين الموضحتين في الشكل C.
3. قم بتثبيت مشابك E-track (المرفقة في المجموعة) في المناطق الغائرة (التي تم تعريفها بواسطة الكتل المطاطية) كما هو موضح في الشكل D.

مجموعة البطارية	المنصة		المحور	
	مؤشر (مؤشرات) حالة وحدة البطارية	مؤشر حالة المنصة	مؤشر حالة المحور	حالة المحور
مؤشر الوقود بمجموعة البطارية	مطفأ	● أخضر ثابت	■ أخضر ثابت	وضع الاستعداد (لا توجد بطارية لشحنها)
1. لمجموعات البطارية من EGO مع/ من دون اللاصقة "T": يوميض بالتبادل بين الأخضر والأحمر والبرتقالي	■ يوميض باللون الأخضر فوق مجموعة (مجموعات) البطارية التي يتم شحنها	● أخضر ثابت	■ يوميض باللون الأخضر	شحن عادي
2. لمجموعات البطارية من EGO مع اللاصقة "T": يوميض مؤشر LED الأخير باللون الأخضر، بينما تتوهج مؤشرات LED السابقة باللون الأخضر الثابت. أو سوف تتوهج البطارية باللون الأخضر الثابت في المرحلة الأخيرة من عملية الشحن، وسوف تقوم البطارية بتحديث مؤشر LED كل 1-2 دقيقة لتحديث مقياس الوقود في الوقت الفعلي. بالنسبة لمجموعة البطارية BA2240T من EGO، لا يوجد مؤشر خاص.	■ يوميض باللون الأخضر فوق مجموعة (مجموعات) البطارية التي يتم شحنها	● أخضر ثابت	■ برتقالي وامض	يتم الشحن ببطء عندما تكون درجة حرارة المحور 40 - 60 درجة مئوية.
مطفأ	■ أخضر ثابت فوق مجموعة (مجموعات) المشحونة بالكامل	● أخضر ثابت	■ أخضر ثابت	اكتمل الشحن
مطفأ	مطفأ	مطفأ	■ أحمر ثابت	المحور ساخن جدًا أو بارد جدًا
مطفأ	مطفأ	مطفأ	■ يوميض باللون الأحمر	خطأ في المحور
مطفأ	■ مضاء باللون الأحمر الثابت فوق مجموعة (مجموعات) البطارية التي يتم شحنها.	● أخضر ثابت	■ أخضر ثابت	المحور يعمل بشكل طبيعي. جار شحن مجموعة بطارية ساخنة أو باردة.

الثابت. سينطفئ مؤشر "مقياس الوقود" في مجموعات البطارية. نوصي بفصل المحور عن مصدر الطاقة، إذا كنت لن تستخدمه لفترة طويلة من الزمن.

ملاحظة:

- عند انخفاض وقت التشغيل بشكل ملحوظ بعد اكتمال شحن مجموعة البطارية، فهذا يشير إلى أن مجموعة البطارية تقترب من نهاية عمرها ويجب استبدالها.
- قد يصبح المحور والمنصة دافنين أثناء الشحن. هذا جزء من عملية التشغيل الطبيعية. احرص على إتمام عملية الشحن في مكان جيد التهوية.

5. سيصل المحور بمجموعة البطارية لتقييم حالتها. عندما تستوفي مجموعة البطارية شروط الشحن، سيبدأ المحور في شحن مجموعة البطارية وسيومض مؤشر حالة المحور ومؤشر حالة وحدة البطارية (فوق مجموعة البطارية المُوخلة في الوحدة) باللون الأخضر.
6. أدخل المزيد من مجموعات البطارية في المنصات.
7. عند توصيل المزيد من المنصات بالمحور، سيقوم المحور بتزويد محطات المنصات بالطاقة وفقاً لترتيب قريباها من المحور - يتم إمداد المنصة الأقرب إلى المحور أولاً.

تسلسل شحن مجموعات البطارية في المنصة نفسها

- إذا تم توصيل مجموعتي بطارية بالمنصة في الوقت نفسه، فسيتم شحن مجموعة البطارية ذات مستوى الجهد الكهربائي المنخفض أولاً، وبمجرد وصول مجموعة البطارية ذات مستوى الجهد الكهربائي المنخفض إلى مستوى الجهد مثل الأخرى، يتم شحن مجموعتي البطارية في الوقت نفسه.
- إذا تم توصيل ثلاث مجموعات بطارية بالمنصة في الوقت نفسه، فسيتم شحن مجموعة البطارية ذات مستوى الجهد الكهربائي الأدنى أولاً، وبمجرد وصول مجموعة البطارية ذات مستوى الجهد الكهربائي الأدنى إلى مستوى الجهد في مجموعة البطارية ذات الجهد الكهربائي المتوسط، يتم شحن مجموعتي البطارية هاتين في الوقت نفسه. بمجرد أن يكون لمجموعتي البطارية هاتين نفس مستوى الجهد الكهربائي مثل مجموعة البطارية ذات مستوى الجهد الكهربائي الأعلى، يتم شحن جميع مجموعات البطارية الثلاث في الوقت نفسه. راجع الشكل أدناه. تساعد حالة وحدة البطارية التي تومض باللون الأخضر في تحديد البطارية التي يتم شحنها حالياً.
- عندما يتم شحن مجموعات البطاريات بالكامل، سيوهج مؤشر حالة المحور ومؤشرات حالة وحدة البطارية باللون الأخضر

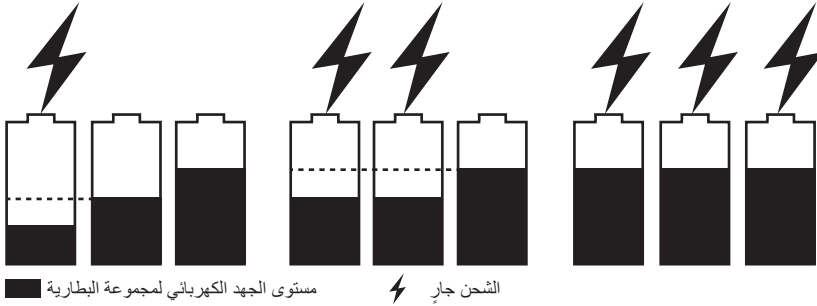

6. فتحة التثبيت على الجدار (5)
7. مقبض المساعدة
8. حشوة مطاطية (2)
9. المقبض الأساسي (2)

التشغيل

⚠ تحذير: تم تصميم منصة PGX™ ذات 3 منافذ للعمل فقط مع محور EGO PGX™ من الطراز PGX1600E-H. للتعرف على البطاريات المحددة، يرجى الرجوع إلى دليل التشغيل المرفق مع المحور. اقرأ جميع تحذيرات وتعليمات السلامة الخاصة به وافهمها جيدًا. لأن عدم اتباعها قد يؤدي إلى حدوث صدمة كهربائية أو نشوب حريق أو التعرض لإصابة خطيرة، أحدها أو جميعها.

⚠ تحذير: لا تتسبب في تعرض المنصة للبلل أو الرطوبة. حيث سيؤدي الماء الذي يدخل إلى المنصة إلى زيادة خطر حدوث صدمة كهربائية.

⚠ تحذير: عند عدم استخدام المنصة، احتفظ بها بعيدًا عن الأغراض المعدنية الأخرى مثل مشابك الأوراق أو العملات المعدنية أو المفاتيح أو المسامير أو البراغي أو الأغراض المعدنية الصغيرة الأخرى التي قد تتسبب في عمل دائرة قصر (ماس كهربائي) بين أطراف التوصيل. عمل دائرة قصر (ماس كهربائي) بين أطراف التوصيل قد يتسبب في حروق أو نشوب حريق.

شحن مجموعات البطارية

ملاحظة: يتم شحن بطاريات الليثيوم-أيون وهي مشحونة جزئيًا. قبل استخدامها للمرة الأولى، اشحن مجموعات البطارية بالكامل.

- تأكد من أن قدرة مصهر مخرج الطاقة أو قاطع الدائرة لا تقل عن 10 أمبير.
- تجنب استخدام مخرج طاقة به مناطق مؤكسدة أو تالفة في أقطاب التوصيل.
- أثناء الشحن، يجب وضع مجموعات البطارية في منطقة جيدة التهوية (لمحاور مجموعات البطارية التي تطلق الغازات في الغلاف الجوي أثناء الشحن العادي).

توضح الرسوم التوضيحية التالية في الشكل B1 كيفية شحن مجموعات البطارية من خلال منصات الشحن:

1. ادفع طوق موصل المحور في القاعدة إلى أن تسمع صوت نقرة كما هو موضح في الشكل B1 (الخطوة 1).
- ملاحظة:** أفضل المحور عن المنصة كما هو موضح في الشكل B2.
2. قم بتوصيل المنصة في المنصة التالية بنفس الطريقة (الخطوة 2).
3. قم بتوصيل المحور بمصدر الطاقة (الخطوة 3). سوف يتوهج مؤشر حالة المحور ومؤشر حالة المنصة باللون الأخضر، مما يشير إلى أن المحور والمنصة يعملان بشكل صحيح ويمكنهما استخدامهما في شحن مجموعات البطارية.
4. قم بمحاذاة الدعائم المرفوعة بمجموعة البطارية مع فتحات التثبيت الموجودة في أحد وحدات بطارية المنصة. ادفع مجموعة (مجموعات) البطارية لأسفل في وحدة البطارية (الخطوة 4). سينبثق زر تحرير البطارية إلى الخارج للإشارة إلى أن مجموعة البطارية مثبتة بشكل آمن.

رموز السلامة

هذا المنتج متوافق مع توجيهات شهادة الجودة الأوروبية (CE) المعمول بها.	CE
هذا المنتج متوافق مع تشريعات المملكة المتحدة المعمول بها.	UK CA

المواصفات

جهد الإدخال / الإخراج للمنصة	56 فولت
المحور المتوافق	PGX1600E-H
وقت الشحن	حوالي 45 من الدقائق لشحن 3 BA2800T × 3 (5.0 أمبير في الساعة) 100 من الدقائق لشحن 3 BA6720T × 3 (12.0 أمبير في الساعة)
درجة حرارة الشحن الموصى بها	5 إلى 40 درجة مئوية
درجة حرارة التخزين الموصى بها	20- إلى 70 درجة مئوية
وزن المنصة	4.2 كجم

الملحقات الموصى بها

⚠ تحذير: استخدم فقط قطع الغيار الأصلية المدرجة أدناه. لأن استخدام قطع غيار لا تتوافق مع مواصفات المعدات الأصلية قد يؤدي إلى الأداء غير السليم والتأثير بالسلب على الأمان.

اسم القطعة	رقم الطراز
مجموعة التركيب PGX™ E-Track	AEK1000
PGX™ كابل شحن 150 سم	ACE1500
PGX™ كابل شحن 70 سم	ACE0700

الوصف

تعرف على المنصة (الشكل A)

1. مؤشر حالة المنصة
2. الموصل
3. كابل الشحن
4. مؤشر حالة وحدة البطارية (3)
5. قضيبة منع السرقة



איתור וטיפול בבעיות

עיינו במדריך למפעיל של EGO בנוגע למרכז
PGX1600E-H.

אחריות

מדיניות האחריות של EGO

ניתן לבקר באתר egopowerplus.eu כדי לעיין
בתנאים וההתניות המלאים של מדיניות האחריות של
EGO.

תחזוקה כללית

הימנע משימוש בממסים כאשר אתה מנקה את חלקי
הפלסטיק. רוב חלקי הפלסטיק עלולים להינזק מסוגים
שונים של ממסים מסחריים ועל ידי השימוש בהם.
השתמשו במטלית נקייה על מנת להסיר לכלוך, אבק,
שמן, חומר סיכה וכו'.

⚠ אזהרה: לעולם אל תיתנו לנוזלי בלימה, בנזין,
מוצרים מבוססי בנזין, שמנים חודרים וכו', לבוא במגע
עם חלקי פלסטיק. חומרים כימיים עלולים להזיק,
להחליש או להרוס את הפלסטיק והדבר עלול לגרום
לפציעה אישית חמורה.

ערכת הרכבה של מסילה אלקטרונית EGO נדרשת כדי להרכיב את תחנת העגינה על מסילה אלקטרונית.

1. נתקו את תחנת העגינה מהמרכז והסירו את מארזי הסוללות.
2. הסירו את 2 בלוקי הגומי המוצגים באיור C.
3. התקינו את אטבי המסילה האלקטרונית (הכלולים בערכה) באזורים השקועים (שהתפנו לאחר הוצאת בלוקי הגומי) כפי שמוצג באיור D.
4. אבטחו כל אטב מסילה אלקטרונית לתחנת העגינה באמצעות ברגים ודסקיות M5 ובאמצעות כלי הרכבה (כלול בערכה).
5. הכניסו שני פגושי גומי (כלולים בערכה) לחריצים התחתונים החיצוניים בגב תחנת העגינה.
6. הצמידו את תחנת העגינה למסילה האלקטרונית באמצעות אטבי המסילה האלקטרונית כפי שמוצג וודאו שתחנת העגינה מאובטח למסילה.
7. כדי להסיר את תחנת העגינה מהמסילה האלקטרונית, לחצו על ידיות השחרור באטבי המסילה האלקטרונית ומשכו את תחנת העגינה.

הערה: החור באטב המסילה האלקטרונית יכול לתפקד כמכשיר נגד גנבה על ידי שימוש במנעול (לא כלול). טווח קוטר האזיקים הוא 7-5 מ"מ.

סרגל נגד גנבה על תחנת העגינה (איור E)

כדי למנוע הסרה לא מורשית של מארזי סוללות, משכו את לשונית סרגל המערכת נגד גנבה כלפי חוץ ואבטחו אותה באמצעות מנעול (לא כלול). טווח קוטר האזיקים הוא 7-5 מ"מ.

תחזוקה

⚠ אזהרה: על מנת למנוע פציעות אישיות, נתקו תמיד את המרכז מהשקע ונתקו את מארזי הסוללות מתחנת העגינה לפני הניקיון או ביצוע כל עבודת תחזוקה.

⚠ אזהרה: במקרה של עבודות תיקון, השתמש רק בחלקי חילוף זהים. שימוש בחלקי חילוף אחרים עלול לגרום לסכנה או נזק למוצר. על מנת להבטיח בטיחות ואמינות, יש לבצע את כל התיקונים וההחלפות בעזרת טכנאי שירות מוסמך במרכז שירות של EGO.

⚠ אזהרה: לא מומלץ להשתמש באוויר דחוס יבש כשיטת ניקיון עבור תחנת העגינה. אם ניקיון עם אוויר דחוס היא שיטת הניקיון היחידה, עבדו תמיד משקפי מגן או משקפי בטיחות עם הגנה צדדית בעת ניקיון תחנת העגינה באמצעות אוויר דחוס. אם ההפעלה היא באזור מאובק, חבשו גם מסכת אבק.

טעינה של מארז סוללה חם או קר

אם מארז הסוללות בתחנת העגינה לטעינה נמצא מחוץ לטווח הטמפרטורה הרגיל, מחוון מצב מפרץ הסוללה המתאים יזרז באדום מלא ומחוון ההפעלה במארז הסוללות יכבה. כאשר מארז הסוללה מתקרר או מתחמם לטווח טמפרטורה נורמלית, המרכז יתחיל את טעינתו באופן אוטומטי ושלושת מחווני הLED ידלקו ברצף רגיל.

שגיאת מארז סוללה או תחנת עגינה

אם מזוהה שגיאת מארז הסוללות, מחוון מצב מפרץ הסוללה המתאים יבהבה באדום ומחוון ההפעלה במארז הסוללות יכבה.

1. נסו להסיר ולהכניס מחדש את מארז הסוללה אל תוך תחנת הטעינה. אם מחוון מצב מפרץ הסוללה עדיין מהבהב באדום, נסו להטעין מארז סוללות אחר שידוע כי הוא תקין.
2. אם ניתן להטעין את מארז הסוללות החלופי החדש כרגיל, מארז הסוללות המקורי פגום.
3. אם מחוון מצב מפרץ הסוללה עדיין מהבהב באדום לאחר ניסיון להטעין מארז סוללות פונקציונלי, אפסו את המרכז על-ידי ניתוק המרכז מספק הכוח והמתנה עד שמחוון מצב המרכז יכבה. לאחר מכן חבר מחדש את התקע לאספקת החשמל.
4. אם מחוון המצב של מפרץ הסוללה עדיין מהבהב באדום לאחר שלב 3, ייתכן שתחנת העגינה פגומה.

הרכבת תחנת העגינה (איור C)

חורים להרכבה על הקיר

1. יש לוודא ששני בלוקי הגומי מתאימים לחריצים העליונים בחלק האחורי של תחנת העגינה.
2. השתמשו בחמישה ברגים ודסקיות M5 באורך של לפחות 63 מ"מ (לא כלולים) כדי להרכיב היטב את תחנת העגינה על הקיר. וודאו שבחרו קיבועים מתאימים לסוג הקיר.

הרכבה על מסילה אלקטרונית (ערכה נמכרת בנפרד) (איור D)

D-1	אטב למסילה אלקטרונית (2)
D-2	מסילה אלקטרונית
D-3	פגוש גומי (2)
D-4	סט ברגים ודסקיות (2)

מחונני מרכז, תחנת עגינה ומארזי סוללה

מארז סוללה	תחנת עגינה		מרכז	
	מחונן מצב מפרץ (סוללה(ות)	מחונן מצב תחנת עגינה	מחונן מצב מרכז	מצב מרכז
ללא	כבוי	אור ירוק יציב	אור ירוק יציב	מצב המתנה (אין סוללה לטעינה)
<p>1. עבור מארזי סוללות EGO ללא סיימת "T": ירוק מהבהב, אדום וכתום לסירוגין</p> <p>2. עבור מארזי סוללות EGO עם סיימת "T": נורת ה-LED האחרונה מהבהבת בירוק, נורות ה-LED הקודמות בוהקות בירוק מוצק. לחלופין, הסוללה תזרח בירוק מוצק בשלב האחרון של תהליך הטעינה, והסוללה תבצע רענון למחונן ה-LED כל 1-2 דקות כדי לעדכן את מד הדלק בזמן אמת.</p> <p>עבור מארז סוללה EGO BA2240T, ללא מחונן מיוחד.</p>	ירוק מהבהב מעל מארזי הסוללות הנטענים	אור ירוק יציב	ירוק מהבהב	טעינה רגילה
	ירוק מהבהב מעל מארזי הסוללות הנטענים	אור ירוק יציב	אור כתום מהבהב	טעינה אטית כאשר טמפרטורת המרכז היא 40 – 60 מעלות צלזיוס.
כבוי	ירוק מלא מעל מארזי(ים) הסוללות הטעונים במלואם	אור ירוק יציב	אור ירוק יציב	טעון לגמרי
כבוי	כבוי	כבוי	אור אדום רציף	המרכז חם מדי או קר מדי
כבוי	כבוי	כבוי	אור אדום מהבהב	שגיאת מרכז
כבוי	אדום מלא מעל מארזי הסוללות הנטען.	אור ירוק יציב	אור ירוק יציב	מרכז פועל כרגיל. טעינה של מארז סוללה חם או קר.

סוללות אלו הם בעלי אותה רמת מתח כמו למארז הסוללות עם רמת המתח הגבוהה ביותר, כל שלוש מארזי הסוללות נטענים בו-זמנית. עיינו באיור להלן. מצב מפרץ הסוללה הירוק המהבהב עוזר לזהות איזו סוללה נטענת כעת.

- כאשר מארזי הסוללות טעונים במלואם, מחוון מצב המרכז ומחווני המצב של מפרץ הסוללה יזהרו בירוק מלא. מחוון המתח על גבי מארזי הסוללה יכבה. מומלץ לנתק את המרכז מאספקת החשמל, אם לא מתכוונים להשתמש בו במשך תקופה ארוכה של זמן.

הערה:

- זמן פעילות נמוך במיוחד לאחר טעינה מלאה של מארז הסוללה פירושו שמארז הסוללה נמצא בסוף חייו ויש להחליף אותו.
- המרכז ותחנת העגינה עשויים להתחמם במהלך הטעינה. זהו חלק מהפעולה הרגילה. בצעו טעינה באזור מאוורר היטב.

העגינה. החליקו את מארזי הסוללות כלפי מטה אל תא הסוללה (שלב 4). לחצן שחרור הסוללה יקפוץ כדי לציין שמארז הסוללות מחובר היטב.

- המרכז יתקשר עם מארז הסוללה על מנת להעריך את המצב של מארז הסוללה. כאשר מארז הסוללות עומד בתנאי הטעינה, המרכז יתחיל להטעין את מארז הסוללות ומחוון מצב המרכז ומחוון מצב תא הסוללה (מעל מארז הסוללות שהוכנס) יבהבו בירוק.
- הכניסו מארזי סוללות נוספים לתחנות העגינה.
- בעת חיבור רציפים נוספים למרכז, המרכז יספק חשמל לתחנות העגינה לפי סדר הקרבה – תחנות העגינה הקרובה ביותר למרכז מופעלת ראשונה.

רצף הטעינה של מארזי הסוללות באותה תחנת עגינה

- אם שני מארזי סוללות מחוברים לתחנת העגינה בו-זמנית, מארז הסוללות עם רמת המתח הנמוכה יותר נטען ראשון, ברגע שלמארז הסוללות עם רמת המתח הנמוכה יותר יש את אותה רמת מתח כמו לאחר, שני מארזי הסוללה נטענים בו-זמנית.
- אם שלושה מארזי סוללות מחוברים לתחנת העגינה בו-זמנית, מארז הסוללות עם רמת המתח הנמוכה יותר נטען ראשון, ברגע שלמארז הסוללות עם רמת המתח הנמוכה יותר יש את אותה רמת מתח כמו למארז הסוללה עם רמת המתח הבינונית, שני מארזי הסוללה הללו נטענים בו-זמנית. ברגע ששני מארזי

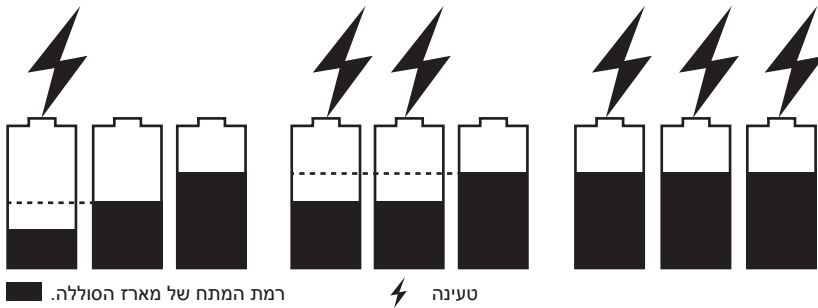

סימני בטיחות

5. סרגל נגד גנבה
6. חור להרכבה על הקיר (5)
7. ידית עזר
8. בלוק גומי (2)
9. ידית ראשית (2)

הפעלה

⚠ אזהרה: תחנת עגינה PGX™ זו עם 3 יציאות מתוכננת לפעול רק עם EGO PGX™ 1600W מרכז סוללות לטעינת מארזי סוללות של EGO. עבור סוללות שצוינו, עיינו במדריך למפעיל המצורף למרכז. קראו והבינו את כל אזהרות והוראות הבטיחות שלו. אי ביצוע שלהן עלול לגרום הלם חשמלי, שריפה ו/או פציעות חמורות.

⚠ אזהרה: אין לחשוף את תחנת העגינה לתנאי רטיבות או לחות. מים הנכנסים אל תחנת העגינה יגבירו את הסכנה לשוק חשמלי.

⚠ אזהרה: כאשר מארז הסוללה אינו בשימוש, שימרו עליו במרחק מסוים מעצמים אחרים העשויים ממתכת, כגון מהדקי נייר, מטבעות, מפתחות, מסמרים, ברגים או עצמים קטנים ממתכת העלולים לבצע חיבור של מסוף אחד למשנהו. ביצוע קצר בין המסופים עלול לגרום לכוויות או שרפה.

טעינת מארזי סוללה

הערה: מארזי סוללות ליתיום-יון נשלחים כאשר הם טעונים חלקית. לפני השימוש בהם בפעם הראשונה, הטעינו לגמרי את מארזי הסוללה.

- וודאו שהנתיך של שקע החשמל או המפסק מדורג עבור 10 אמפר לפחות
- הימנעו משימוש בשקע חשמל עם חלקי מוט מחומצנים או פגומים.
- במהלך הטעינה, יש למקם את מארזי הסוללות באזור מאוורר היטב (עבור מרכזים למארזי סוללות המשחררים גזים לאטמוספירה במהלך טעינה רגילה).

התמונות הבאות באיור B1 מראות כיצד להטעין את מארזי הסוללה דרך תחנות העגינה:

1. דחפו את צווארון מחבר הרכזת אל תחנת העגינה עד שתשמעו קליק כפי שמוצג באיור B1 (שלב 1).

הערה: נתקו את המרכז מתחנת העגינה כפי שמוצג באיור B2.

2. חברו את תחנת העגינה לתחנת העגינה הבאה באותו אופן (שלב 2).

3. חברו את הרכזת לספק הכוח (שלב 3). מחוון מצב המרכז ומחוון מצב תחנת העגינה יזהרו בירוק, כדי לציין שהמרכז ותחנת העגינה פועלים כראוי ויכולים להטעין את מארזי הסוללות.

4. ישרו את הצלעות המוגבהות של מארז סוללות עם חריצי ההרכבה באחד ממפריצי הסוללה של תחנת

מוצר זה תואם לתקנות ה-CE הרלוונטיות.	
מוצר זה תואם לחוקים הרלוונטיים בבריטניה.	

מפרטים

קלט תחנת עגינה / פלט מתח	56 V $\overline{\text{---}}$
מרכז תואם	PGX1600E-H
זמן טעינה	בערך 45 דקות עבור 3 BA2800T (5.0Ah) 100 דקות עבור 3 BA6720T (12.0Ah)
טמפרטורת טעינה מומלצת	5° עד 40°C
טמפרטורת אחסון מומלצת	20°- עד 70°C
משקל תחנת העגינה	4.2 ק"ג

אביזרים מומלצים

⚠ אזהרה: השתמשו רק בחלקי חילוף זהים המפורטים להלן. שימוש של חלקים אשר לא מתאימים למפרטים של הציוד המקורי עלולים להוביל לביצועים לא מתאימים ולפגוע בבטיחות הציוד.

שם חלק	מספר דגם
ערכת הרכבה PGX™ E-Track	AEK1000
מ"ס 150 לש הניעט לבק PGX™	ACE1500
מ"ס 70 לש הניעט לבק PGX™	ACE0700

תיאור

הכירו את תחנת העגינה שלכם (איור A)

1. מחוון מצב תחנת עגינה
2. מחבר
3. כבל טעינה
4. מחוון מצב מפרץ סוללה (3)

HE

EGO™ PRO X

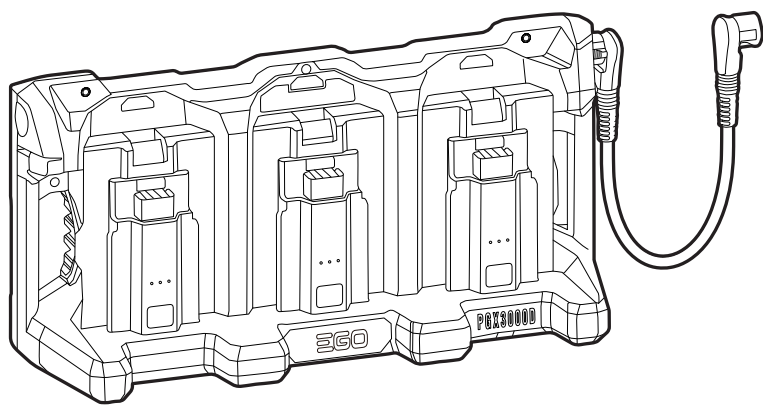

PGX3000D

PGX™ 3-PORT DOCK

PGX™ 3-תחנת עגינה HE

AR 3 منافذ PGX™ منصة

