

EGO™

POWER⁺ POLE SAW ATTACHMENT

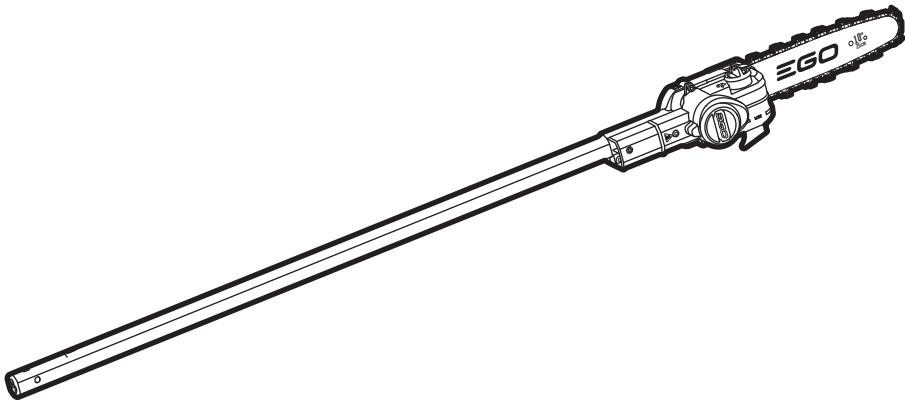

OPERATOR'S MANUAL
**POLE SAW
 ATTACHMENT**
 MODEL NUMBER PSX2500

FOR USE ONLY WITH THE 56V LITHIUM-ION POWER POLE PPX1000

EN	Pole saw attachment	5	RO	ACCESORIU PENTRU FERĂSTRĂU CU TIJĂ	157
DE	Hochentaster-anbauwerkzeug	13	SL	Priključek za višinski obrezovalnik	167
FR	Extension élagueuse sur perche	23	LT	Aukštuminio pjūklė įtaisas	176
ES	Accesorio de sierra telescópica	33	LV	Zaru zāģa pierīce	186
PT	Acessório da podadora	44	GR	Προσάρτημα προιονίου με κοντάρι	195
IT	Accessorio potatore	54	TR	Yüksek dal budama aparatı	206
NL	Zaag met paal-toebehoor	63	ET	Pikendusvarrega sae tarvik	215
DK	Stangsavstilbehør	74	UK	Насадка-штангова пила	223
SE	Tillbehör för stångsåg	83	BG	Приставка прътов трион	234
FI	Varsisahalisaosa	92	HR	Priključak štapne pile	245
NO	Stangsåg (tilbehør)	101	KA	ბელჯემდებარე ხერხის მიმაგრება	254
RU	Насадка высотореза	110	SR	Dodatak teleskopske testere	267
PL	Końcówka okrzesywarka na wysięgniku	120	BS	Priključak štapne žage	276
CZ	Nástavec tyčové pily	130	HE	אביזר מסור טלסקופי	285
SK	Nástavec tyčovej pily	139	AR	ملحق المنشار العمودي	294
HU	Es lánctűrész alkatrész	148			

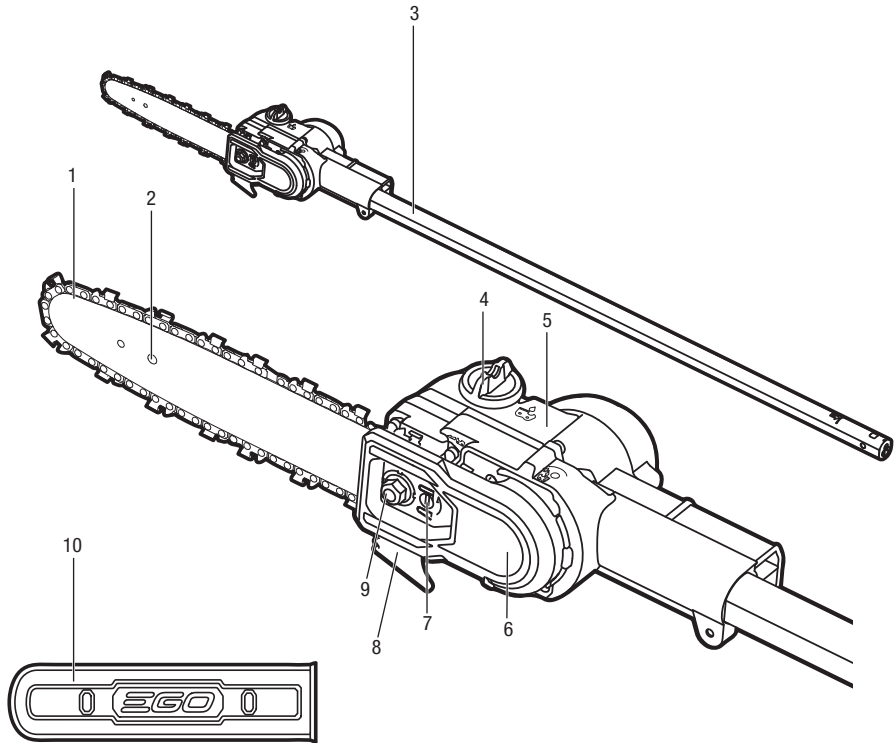
A**A2**

BA1400, BA2800,
BA4200, BA2240T,
BA1400T, BA2800T,
BA4200T, BA5600T

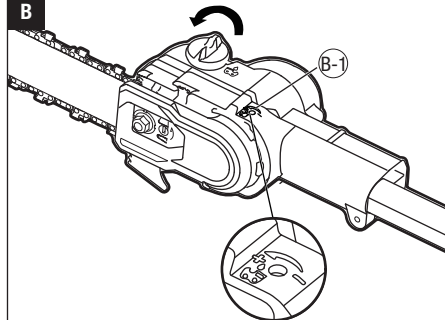

CH5500E,
CH2100E

**B**

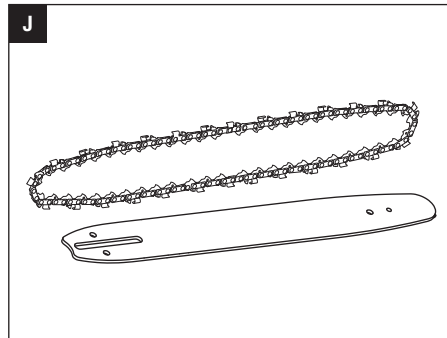
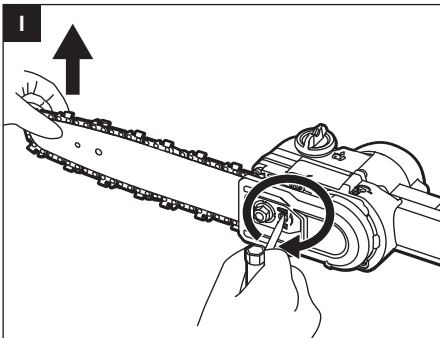
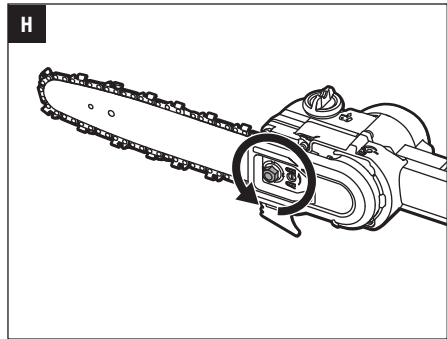
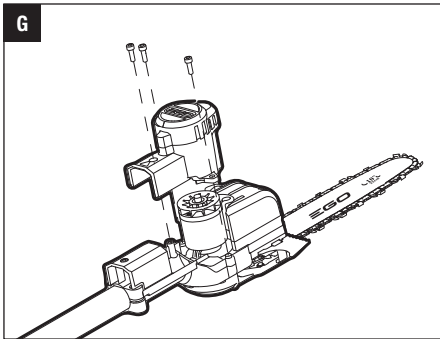
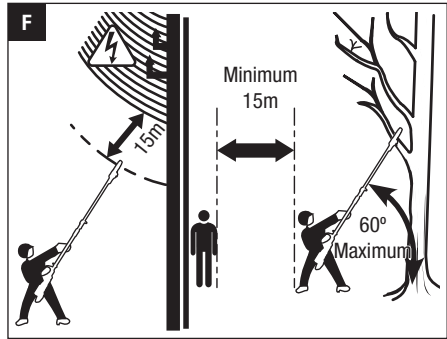
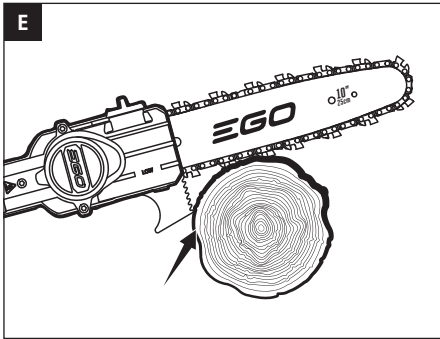
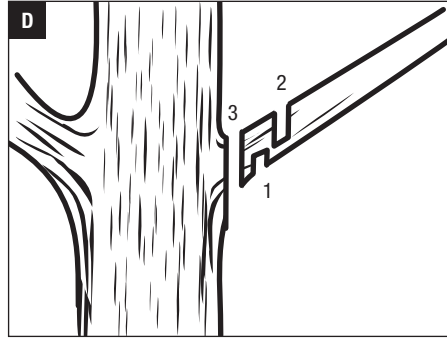
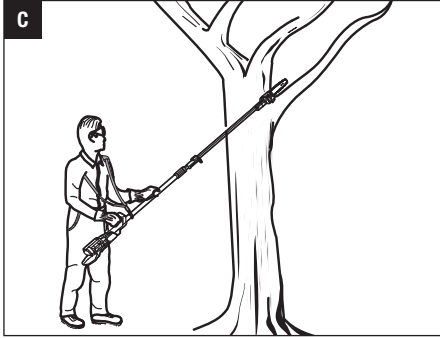

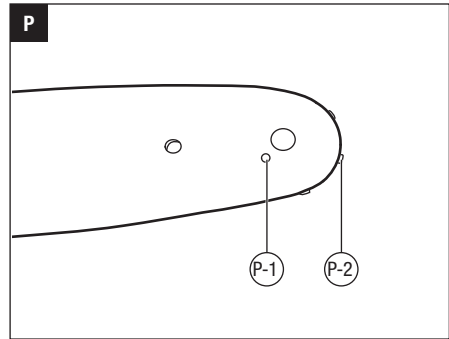
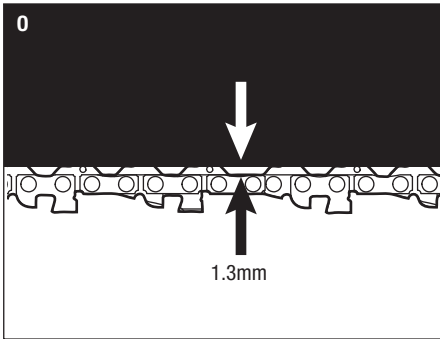
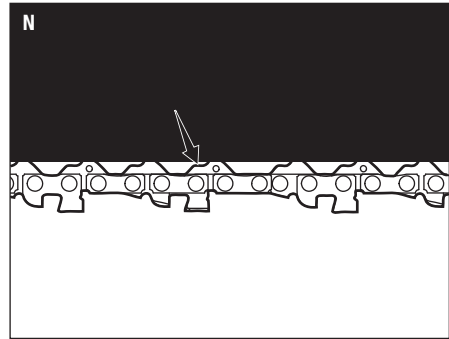
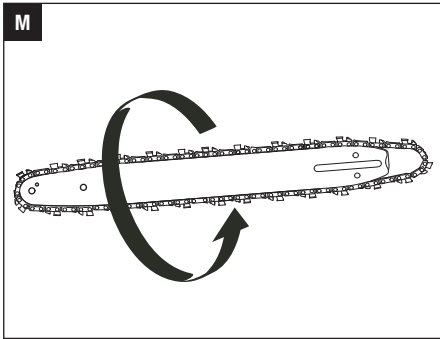
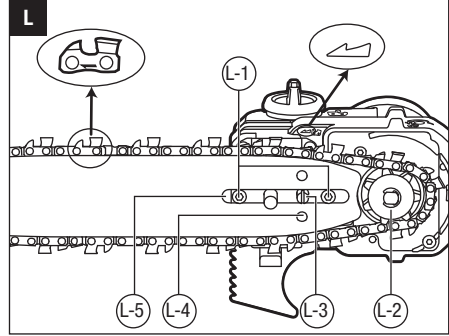
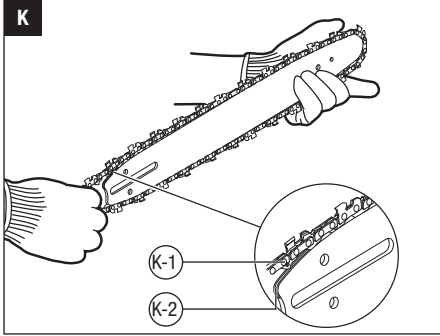

READ ALL INSTRUCTIONS!



READ OPERATOR'S MANUAL

⚠ Residual risk! People with electronic devices, such as pacemakers, should consult their physician(s) before using this product. Operation of electrical equipment in close proximity to a heart pacemaker could cause interference or failure of the pacemaker.

⚠ WARNING: To ensure safety and reliability, all repairs and replacements should be performed by a qualified service technician.

SAFETY SYMBOLS

The purpose of safety symbols is to attract your attention to possible dangers. The safety symbols and the explanations with them deserve your careful attention and understanding. The symbol warnings do not, by themselves, eliminate any danger. The instructions and warnings they give are no substitutes for proper accident prevention measures.

⚠ WARNING: Be sure to read and understand all safety instructions in this Operator's Manual, including all safety alert symbols such as "**DANGER**," "**WARNING**," and "**CAUTION**" before using this tool. Failure to follow all instructions listed below may result in electric shock, fire, and/or serious personal injury.

SYMBOL MEANING

SAFETY ALERT SYMBOL: Indicates DANGER, WARNING, or CAUTION. May be used in conjunction with other symbols or pictographs.



⚠ WARNING: The operation of any power tools can result in foreign objects being thrown into your eyes, which can result in severe eye damage. Before beginning power tool operation, always wear safety goggles or safety glasses with side shields and a full face shield when needed. We recommend a Wide Vision Safety Mask for use over eyeglasses or standard safety glasses with side shields.

SAFETY INSTRUCTIONS

This page depicts and describes safety symbols that may appear on this product. Read, understand, and follow all instructions on the machine before attempting to assemble and operate it.

	Safety Alert	Indicates a potential personal injury hazard.
	Read & Understand Operator's Manual	To reduce the risk of injury, user must read and understand the operator's manual before using this product.
	Wear Eye & Head Protection	Wear close-fitting safety glasses, earplugs or ear muffs and a safety hard hat with chin strap
	Wear Protective Gloves	Protect your hands with gloves when handling saw and saw chain. Heavy-duty, nonslip gloves improve your grip and protect your hands.
	Wear Safety Footwear	Wear non-slip safety footwear when using this equipment.
	Keep sufficient distance away from electrical power lines	To prevent electrocution, do not operate within 15 m of overhead electrical lines. Contact with or use near power lines may cause serious injury or electric shock resulting in death.
	CE	This product is in accordance with applicable EC directives.
	WEEE	Waste electrical products should not be disposed of with household waste. Take to an authorized recycler.
	Noise	Guaranteed sound power level. Noise emission to the environment according to the European community's Directive.
V	Volt	Voltage
mm	Millimeter	Length or size
cm	Centimeter	Length or size
kg	Kilogram	Weight

n_0	No Load Speed	Rotational speed, at no load
.../min	Per Minute	Revolutions per minute
	Direct Current	Type or a characteristic of current

IMPORTANT SAFETY INSTRUCTIONS

⚠ WARNING! When using electric gardening appliances, basic safety precautions should always be followed to reduce the risk of fire, electric shock, and personal injury, including the following:

READ CAREFULLY BEFORE USE

KEEP FOR FUTURE REFERENCE

⚠ DANGER! Do not operate near electrical power lines. The unit has not been designed to provide protection from electric shock in the event of contact with overhead electric lines, consult local regulations for safe distances from overhead electric power lines and ensure that the operating position is safe and secure before operating the tool.

⚠ POLE SAW SAFETY WARNINGS

- **Keep all parts of the body away from the saw chain when the pole saw is operating. Before you start the pole saw, make sure the saw chain is not contacting anything.** A moment of inattention while operating pole saws may cause entanglement of your clothing or body with the chain.
- **Avoid unintentional contact with the stationary saw chain or guide bar rails.** These can be very sharp. Always wear gloves and long pants or chaps when handling the pole saw, saw chain, or guide bar.
- **Always hold the pole saw with your one hand on the rear handle and your other hand on the front handle.** Serious injury to the operator, helpers, and/or bystanders can result from one-handed operation.
- **Hold the power tool by insulated gripping surfaces only, because the saw chain may contact hidden wiring.** Saw chains contacting a “live” wire may make exposed metal parts of the power tool “live” and could give the operator an electric shock.
- **Wear safety glasses and hearing protection. Further protective equipment for head, hands, legs and feet is recommended.** Adequate protective clothing will reduce personal injury by flying debris or accidental contact with the saw chain.

- **Do not operate a pole saw in a tree.** Operation of a pole saw while up in a tree may result in personal injury.
- **Always keep proper footing and operate the pole saw only when standing on fixed, secure and level surface.** Slippery or unstable surfaces such as ladders may cause a loss of balance or control of the pole saw.
- **Never operate a pole saw that is damaged or improperly adjusted or that is not completely and securely assembled.** Be sure that the saw chain stops moving when the trigger switch is released.
- **Inspect the work piece for nails, wire, or other foreign objects prior to cutting.**
- **When cutting a limb that is under tension be alert for spring back.** When the tension in the wood fibers is released the spring loaded limb may strike the operator and/or throw the pole saw out of control.
- **Use extreme caution when cutting brush and saplings.** The slender material may catch the saw chain and be whipped toward you or pull you off balance.
- **Aggressive or abusive cutting or misuse of the pole saw can cause premature bar, chain, and/or sprocket wear, as well as broken chain or bar, leading to kickback, chain throw or the ejection of material.**
- **Never use the guide bar as a lever.** A bent guide bar can cause premature bar, chain, and/or sprocket wear, as well as a broken chain or bar, leading to kickback, chain throw or the ejection of material.
- **Carry the pole saw with two hands on the handles, with the pole saw switched off. When transporting or storing the pole saw always fit the guide bar cover.** Proper handling of the pole saw will reduce the likelihood of accidental contact with the moving saw chain.
- **Do not remove cut material or hold material to be cut when blades are moving. Make sure the switch is off when clearing jammed material.** Saw chain continues to move after the switch is turned off. A moment of inattention while operating the pole pruner may result in serious personal injury.
- **Follow instructions for lubricating, chain tensioning and changing accessories.** Improperly tensioned or lubricated chain may either break or increase the chance for kickback. Keep cutting edge sharp and clean for best performance and to reduce the risk of injury.
- **Keep handles dry, clean, and free from oil and grease.** Greasy, oily handles are slippery causing loss of control.
- **Cut wood only. Do not use pole saw for purposes not intended.** For example: do not use pole saw for cutting plastic, masonry or non-wood building materials. Use of the pole saw for operations different than intended could result in a hazardous situation.

- **Do not use the pole saw in bad weather conditions, especially when there is a risk of lightning.** This decreases the risk of being struck by lightning.
- **Stop the motor and remove the battery pack whenever you leave the tool.**
- **Store idle appliances indoors.** When not in use, appliances should be stored indoors in a dry and high or locked-up place with the battery pack removed, out of reach of children.
- **Check damaged parts.** Before further use of the product, a guard or other part that is damaged should be carefully checked to determine that it will operate properly and perform its intended function. Check for alignment of moving parts, binding of moving parts, breakage of parts, mounting, and any other condition that may affect its operation. A guard or other part that is damaged should be properly repaired or replaced by an authorized service center unless indicated elsewhere in this manual.

⚠ ADDITIONAL SAFETY INSTRUCTIONS FOR EXTENDED-POLE SAW

- **Do not charge the battery pack in rain, or in wet locations.**
- **The battery pack must be removed from the appliance before it is scrapped.**
- **The battery shall be disposed of safely.**
- **Do not dispose of the battery in a fire.** The cells may explode. Check with local codes for possible special disposal instructions.
- **Do not open or mutilate the battery.** Released electrolyte is corrosive and may cause damage to the eyes or skin. It may be toxic if swallowed.

⚠ CAUTION! The electrolyte is a dilute sulfuric acid that is harmful to the skin and eyes. It is electrically conductive and corrosive.

- **Exercise care in handling batteries in order not to short the battery with conducting materials such as rings, bracelets, and keys.** The battery or conductor may overheat and cause burns.
- **Battery tools do not have to be plugged into an electrical outlet; therefore, they are always in operating condition.** Be aware of possible hazards even when the tool is not operating. Take care when performing maintenance or service.
- **Remove the battery pack before servicing, cleaning or removing material from the tool.**
- **Replacement parts** - When servicing, use only identical EGO replacement parts. Use of any other accessory or attachment may increase the risk of injury.

- **Do not wash with a hose; avoid getting water in motor and electrical connections.**
- **If situations occur that are not covered in this manual, use care and good judgment. Contact the EGO Service Center for assistance.**
- **Save these instructions.** Refer to them frequently and use them to instruct others who may use this tool.
- If you lend this tool to someone else, also lend these instructions to them to prevent misuse of the product and possible injury.
- Use only with the battery packs and chargers listed in Fig.A2.

SAVE THESE INSTRUCTIONS

NOTE: SEE YOUR POWER POLE OPERATOR'S MANUAL FOR ADDITIONAL SPECIFIC SAFETY RULES.

SPECIFICATIONS

Guide Bar Length	250 mm	
Chain Pitch	3/8"(9.5 mm)	
Chain Gauge	1.1 mm	
Saw Chain Type	AC1000	
Guide Bar Type	AG1000	
Chain Oil Tank Capacity	150 ml	
Recommended Operating Temperature	-10°C-40°C	
Recommended Storage Temperature	-20°C-70°C	
Weight (with chain sheath)	2.0 kg	
Measured sound power level L_{WA}	98.54 dB(A) K=2.3 dB(A)	
Sound pressure level at operator's ear L_{PA}	85 dB(A) K=2.5 dB(A)	
Guaranteed sound power level L_{WA} (measured according to 2000/14/EC)	101 dB(A)	
Valuation of vibration $a_{h,v}$:	Front handle	1.2 m/s ² K=1.5 m/s ²
	Rear handle	1.2 m/s ² K=1.5 m/s ²

- The above parameters are tested and measured equipped with power pole PPX1000.
- The declared vibration total value has been measured in accordance with a standard test method and may be used for comparing one tool with another;

- The declared vibration total value may also be used in a preliminary assessment of exposure.

NOTICE: The vibration emission during actual use of the power tool can differ from the declared value in which the tool is used; In order to protect the operator, user should wear gloves and ear protectors in the actual conditions of use.

PACKING LIST (FIG.A1)

Recommended Bar and Chain for this Pole Saw

PART NAME	MODEL NUMBER
Guide Bar	AG1000, AG1400, AG1600
Saw Chain	AC1000, AC1400, AC1600

DESCRIPTION

KNOW YOUR POLE SAW ATTACHMENT (Fig. A1)

1. Saw Chain
2. Guide Bar
3. Shaft
4. Oil-tank Cap
5. Oil Tank
6. Chain-sprocket Cover
7. Tensioning Screw
8. Bucking Spikes
9. Bar Nut
10. Chain Sheath

ASSEMBLY

⚠ WARNING: If any parts are damaged or missing, do not operate this product until the parts are replaced. Use of this product with damaged or missing parts could result in serious personal injury.

⚠ WARNING: Do not attempt to modify this product or create accessories not recommended for use with this pole saw. Any such alteration or modification is misuse and could result in a hazardous condition leading to possibly injury.

CONNECTING THE POLE SAW ATTACHMENT TO THE TELESCOPING POWER POLE

This pole saw attachment is designed for use with EGO 56V LITHIUM-ION telescoping power pole PPX1000.

8

See "ATTACHING AN ATTACHMENT TO THE TELESCOPIC POWER POLE" section in the power pole PPX1000 operator's manual.

⚠ WARNING: Failure to secure the attachment and power pole as instructed above could result in serious injury or death.

⚠ WARNING: Never attach or adjust any attachment while the power head is running or with the battery installed. Failure to stop the motor and remove the battery may cause serious personal injury.

OPERATION

⚠ DANGER: Never cut near power lines, electric cords, or other electric sources. If the bar and chain jams on any electrical cord or line, **DO NOT TOUCH THE BAR, CHAIN OR THE ALUMINUM POLE! THEY CAN BECOME ELECTRICALLY LIVE AND MAY BE VERY DANGEROUS.** Continue to hold the pole saw by the insulated rear handle or lay it down and away from you in a safe manner. Disconnect the electrical service to the damaged line or cord before attempting to free the bar and chain from the line or cord. Contact with the bar, chain, other conductive parts of the pole saw, or live electric cords or lines could result in death by electrocution or serious injury.

⚠ WARNING: Do not allow familiarity with this product to make you careless. Remember that a careless fraction of a second is sufficient to inflict serious injury.

⚠ WARNING: Always wear eye protection, along with hearing protection. Failure to do so could result in objects being thrown into your eyes and other possible serious injuries.

Before each use, inspect the entire product for damaged, missing, or loose parts such as screws, nuts, bolts, caps, etc. Tighten securely all fasteners and caps and do not operate this product until all missing or damaged parts are replaced.

⚠ WARNING: To prevent serious personal injury, remove the battery pack from the tool before servicing, cleaning, changing attachments or removing material from the unit.

APPLICATIONS

You may use this product for the purpose listed below:

- Limbing
- Pruning

NOTICE: The tool is to be used only for its prescribed purpose. Any other use is deemed to be a case of misuse.

FILLING OILTANK WITH BAR AND CHAIN LUBRICANT (Fig. B)

⚠ WARNING: Do not smoke or bring any fire or flame near the oil or the pole saw. Oil may spill and cause a fire.

NOTICE: The pole saw is not filled with oil at the time of purchase. It is essential to fill the tank with chain oil before use. Chain life and cutting capacity depend on optimum lubrication. The chain is automatically lubricated with chain oil during operation. Please always attention the lubrication oil level in work and refill the tank timely as needed.

1. Remove the battery pack from the power pole.
2. Clean the oil tank cap and the area around it to ensure that no dirt falls into the oil tank.
3. Place the pole saw attachment upright and rotate the oil tank cap counterclockwise to remove it.
4. Carefully pour the bar and chain oil into the tank until it fills to the tank neck. Be careful not to let the oil spill from the opening. Wipe off any excess oil and close the oil tank cap.

NOTICE: The oil flow ratio could be adjusted by turning the adjusting screw counterclockwise to increase the oil output, clockwise to decrease the oil output (Fig. B)

B-1	Adjusting Screw
-----	-----------------

NOTICE: Do not use dirty, used or other contaminated oils. Damage may occur to the bar or chain.

PREPARATION FOR CUTTING (Fig. C)

Refer to "Important Safety Instructions" earlier in this manual for appropriate safety equipment.

- Lift the tip of the guide bar to check for any sagging in the chain. The chain is correctly tensioned when there is no sag on the underside of the guide bar and the chain is snug, but it can be turned by hand without binding. If the tension requires adjustment, refer to the "REPLACING THE BAR AND CHAIN" section in the MAINTENANCE section of this manual for adjustment instructions.
- Check the tension of the bar nut before use. If it is loose, securely tighten the bar nut by turning it clockwise.
- Check the sharpness of cutting teeth on the saw chain and make sure the chain is well lubricated.

- Wear non-slip gloves for maximum grip and protection. Never stand directly under the limb you are cutting. Make sure that you have a secure and balanced footing. Watch out for obstacles such as tree stumps, roots and ditches, which could cause you to trip or stumble.
- Maintain a proper grip on the unit whenever the motor is running. Hold the unit firmly with both hands. Following the instructions in the section "HOLDING THE TELESCOPIC POWER POLE" in PPX1000 operator's manual
- For safe and better operation, put on the shoulder strap across the shoulder. Adjust the shoulder strap into a comfortable operating position. Following the instructions in the section "MOUNTING THE SHOULDER STRAP" in PPX1000 operator's manual to attach the shoulder strap onto the power pole.

⚠ WARNING: The shoulder strap is also a quick release mechanism in hazardous situation. When an emergency occurs, take it off your shoulder immediately, no matter what way the strap is in.

TO START/STOP THE TOOL

See "STARTING/STOPPING THE POWER POLE" section in the power pole PPX1000 operator's manual.

BASIC CUTTING PROCEDURE (Fig. D & E)

Follow the steps below to prevent damage to tree or shrub bark. Do not use a back-and-forth sawing motion.

1. Make a shallow first cut (1/4 of limb diameter) on the underside of the limb close to the main limb or trunk.
2. Make a second cut from the top side of the limb outboard from the first cut. Continue the cut through the limb until the limb separates from the tree. Be prepared to balance the weight of the tool when the limb falls.
3. Make a final cut close to trunk.

NOTICE: For second and final cuts (from top of limb or branch), hold the bucking spikes against the limb being cut (Fig. E). This will help steady the limb and make it easier to cut with light downward pressure. If you force the cut, damage to the bar, chain, or motor can result in.

4. Release the trigger on the power pole as soon as the cut is completed.

NOTICE: Failure to follow proper cutting procedures will result in the bar and chain binding and becoming pinched or trapped in the limb. If this should happen:

1. Stop the motor and remove the battery pack.

2. If the limb can be reached from the ground, lift the limb while holding the saw. This should release the “pinch” and free the saw.
3. If the saw is still trapped, call a professional for assistance.

LIMBING AND PRUNING (Fig. F)

This pole saw attachment is designed for trimming small branches and limbs up to 20cm in diameter. For best results, observe the following precautions.

1. Plan the cut carefully. Be aware of the direction in which the branch will fall.
- ⚠ WARNING:** Branches may fall in unexpected directions. Do not stand directly under the branch being cut.
2. The most typical cutting application is to position the unit at an angle of 60° or less. As the angle of the pole saw shaft to the ground increases, the difficulty of making the first cut (from the underside of limb) increases.
 3. Remove long branches in several stages.
 4. Cut lower branches first to allow the top branches more room to fall.
 5. Work slowly, keeping both hands on the saw with a firm grip. Maintain secure footing and balance.
 6. Do not cut from a ladder; this is extremely dangerous. Leave such operations for professionals.
 7. Do not make the flush cut next to the main limb or trunk until you have cut off much of limb to reduce the weight. Following proper cutting procedures will prevent stripping the bark from the main member.
 8. Do not use the pole saw for felling or bucking.
 9. To prevent electrocution, do not operate within 15 m of overhead electrical lines and keep bystanders at least 15 m away.

MAINTENANCE

⚠ WARNING: Before inspecting, cleaning or servicing the unit, stop the motor, wait for all moving parts to stop, and remove the battery pack. Failure to follow these instructions can result in serious personal injury or property damage.

⚠ WARNING: When servicing, use only identical replacement parts. Use of any other parts can create a hazard or cause product damage. To ensure safety and reliability, all repairs, other than the items listed in these maintenance instructions, should be performed by a qualified service technician.

GENERAL MAINTENANCE

Avoid using solvents when cleaning plastic parts. Most plastics are susceptible to damage from various types of commercial solvents and may be damaged by their use. Use clean cloths to remove dirt, dust, oil, grease, etc.

CLEAN THE UNIT

- After each use, remove the battery and clean debris from the chain and guide bar with a soft brush. Wipe the pole saw surface with a clean cloth moistened with a mild soap solution.
- Remove the chain-sprocket cover, and then use a soft brush to remove debris from the guide bar, saw chain, sprocket and chain-sprocket cover.
- Always clean out wood chips, saw dust, and dirt from the guide bar groove when replacing the saw chain.
- Please examine the motor housing inside from the cooling vents and clear the debris every two weeks (fig.G).

NOTICE: Do not use any strong detergents on the plastic housing or the handle. They can be damaged by certain aromatic oils such as pine and lemon.

REPLACING THE BAR AND CHAIN

⚠ WARNING: Never touch or adjust the chain while the motor is running. The saw chain is very sharp; always wear protective gloves when performing maintenance to the chain.

NOTICE: When replacing the guide bar and chain, always use the specified bar and chain combination listed in the “Recommended Bar and Chain for this Pole Saw” section.

Disassembling the Worn Bar and Chain (Fig. H)

1. Remove the battery, allow the pole saw to cool and tighten the oil tank cap.
2. Position the pole saw attachment on its side with the chain-sprocket cover is facing upwards.
3. Wear gloves. Using the combi-wrench provided with the power pole, loosen the bar nut counterclockwise to remove it from the chain-sprocket cover. Clean the chain-sprocket cover with a dry cloth and save it for reassembly.
4. Remove the bar and chain from the mounting surface. Remove the worn chain from the bar.

NOTICE: If there is difficulty in removing the bar and chain from the mounting surface, place the pole saw upright, with one hand support the bar, to loosen the tensioning screw clockwise with the other hand(Fig. I) and then remove the bar with the chain.

NOTICE: This is a good time to inspect the drive sprocket for excessive wear or damage.

Assembling the New Bar and Chain

1. Lay the new saw chain in a loop on a flat surface and straighten any kinks (Fig. J).
2. Place the chain drive links into the guide bar groove.

K-1	Chain Drive Links
K-2	Guide-bar Groove

3. Hold the chain in position on the guide bar and place the loop around the sprocket of the pole saw (Fig. K).

NOTICE: Small directional arrows are engraved in the saw chain. Another directional arrow is molded into the tool body (Fig. L). When looping the saw chain onto the sprocket, make sure that the direction of the arrows on the saw chain will **CORRESPOND** to the direction of the arrow on the tool body. If they face in opposite directions, turn over the saw chain and guide bar assembly (Fig. M).

L-1	Alignment Bulges
L-2	Sprocket
L-3	Tensioning Screw
L-4	Tension Pin
L-5	Guide-bar Slot

4. Place the guide bar on the mounting surface by sliding the guide-bar slot over the alignment bulges, making sure that the tension pin is inserted in the lower hole in the tail of the bar (Fig. L).

NOTICE: If there is difficulty in inserting the tension-adjusting pin into the hole, adjust the tensioning screw properly until the tension pin is located exactly in the hole.

5. Reassemble the chain-sprocket cover, insert the bar nut through its mounting hole, and tighten it with the combi-wrench to ensure that the guide bar is installed in place.
6. Tension the chain by following the section **"ADJUSTING THE CHAIN TENSION"**.
7. Hold the tip of the guide bar up and tighten the chain-sprocket-bar nut securely.

NOTICE: To extend the guide bar life, invert the bar occasionally.

ADJUSTING THE CHAIN TENSION

CAUTION: The saw chain must be properly tensioned before using.

1. Stop the motor and remove the battery pack before adjusting the chain tension.

2. Loosen the bar nut to finger tight.
3. Hold the bar nose up, and adjust the tensioning screw until the following points apply (Fig. N):
 - Chain sag in the center of the bar is around: 1.3mm (Fig. O).
 - Wear gloves, ensure chain can be pulled along the bar smoothly with two fingers.
4. After finishing chain tension adjustment, Hold the bar nose up and tighten the bar nut.

NOTICE: If chain sag in the center of the bar is not around 1.3 mm, readjust chain tension.

SPROCKET IN GUIDE BAR LUBRICATION

The guide bar has a sprocket at its tip. It must be lubricated weekly with chain oil injected into the lubricating hole by a grease syringe (not included) to extend the guide bar life (Fig. P). Turn the guide bar and check that the lubrication holes and chain groove are free from impurities.

P-1	Lubricating Hole
P-2	Sprocket in Guide-bar Tip

TRANSPORTING AND STORING

1. Do not store or transport the pole saw attachment when it is running. Always remove the battery pack before storing or transporting.
2. Always place the guide bar sheath on the guide bar and chain before storing or transporting the pole saw attachment. Use caution to avoid the sharp teeth of the chain.
3. Clean the pole saw thoroughly before storing. Store the pole saw indoors, in a dry place that is locked and/or inaccessible to children and keep away from corrosive agents such as garden chemicals and de-icing salts.
4. If the pole saw attachment is removed from the power head and stored separately, fit the end cap on the attachment shaft to avoid dirt getting into the coupler.

Protecting the environment



Do not dispose of electrical equipment, battery charger and batteries/ rechargeable batteries into household waste!



EN TROUBLESHOOTING

PROBLEM	CAUSE	SOLUTION
Motor does not run.	<ul style="list-style-type: none"> ■ The battery pack is not attached to the pole saw. ■ No electrical contact between the saw and battery. ■ The battery pack is depleted. ■ The lock-off button is not depressed before pressing the trigger. ■ The battery pack or power head is too hot. ■ Saw chain is bound in the wood. ■ Debris in bar groove. ■ Debris in chain-sprocket cover. 	<ul style="list-style-type: none"> ■ Attach the battery pack to the pole saw. ■ Remove battery, check contacts and reinstall the battery pack. ■ Charge the battery pack. ■ Press down the lock-off lever and hold it, then depress the trigger to turn on the pole saw. ■ Allow the battery pack or power head to cool until the temperature drops below 67°C. ■ Release the trigger; remove the saw chain and guide bar from the wood, then restart the pole saw. ■ Press the saw chain against the wood, move the pole saw back and forth to discharge the debris. ■ Remove battery pack, then remove chain-sprocket cover and clean out debris.
Motor runs, but chain does not rotate.	<ul style="list-style-type: none"> ■ Chain does not engage drive sprocket. 	<ul style="list-style-type: none"> ■ Remove the battery pack and reinstall the chain, making sure that the drive links on the chain are fully seated on the sprocket.
Pole saw does not cut properly.	<ul style="list-style-type: none"> ■ Insufficient chain tension. ■ Dull chain. ■ Chain installed backwards. ■ Worn chain. ■ Dry or excessively stretched chain. ■ Chain not in bar groove. 	<ul style="list-style-type: none"> ■ Remove the battery pack and readjust the chain tension, following the section “ADJUSTING THE CHAIN TENSION”. ■ Sharpen the chain cutters by a qualified service technician. ■ Remove the battery pack and reinstall the saw chain, following the section “REPLACING THE BAR AND CHAIN”. ■ Remove the battery pack and replace the chain following the section “REPLACING THE BAR AND CHAIN”. ■ Check the oil level. Refill the oil tank if necessary. ■ Remove the battery pack and reinstall the saw chain, following the section “REPLACING THE BAR AND CHAIN”.
Bar and chain running hot and smoking.	<ul style="list-style-type: none"> ■ Check chain tension for over tightened condition. ■ Chain oil tank is empty. ■ Debris in guide bar groove. 	<ul style="list-style-type: none"> ■ Remove the battery pack and re-tension the saw chain; see the section “ADJUSTING THE CHAIN TENSION”. ■ Filling bar and chain lubricant. ■ Clear the debris in the groove.

WARRANTY

EGO WARRANTY POLICY

Please visit the website egopowerplus.com for full terms and conditions of the EGO Warranty policy.

ALLE ANWEISUNGEN LESEN!



LESEN SIE DIE BETRIEBSANLEITUNG

⚠ Restrisiko! Menschen mit elektronischen Geräten, wie z.B. Herzschrittmachern, sollten ihren Arzt konsultieren, bevor sie dieses Gerät verwenden. Die Bedienung von Elektrogeräten in unmittelbarer Nähe zu Herzschrittmachern kann zu Interferenzen und Störungen des Schrittmachers führen.

⚠ WARNUNG: Um die Sicherheit und Zuverlässigkeit zu gewährleisten, sollten alle Reparaturen und der Austausch von Teilen nur von qualifizierten Servicetechnikern durchgeführt werden.

WARNSYMBOL

Der Zweck von Warnsymbolen besteht darin, Ihre Aufmerksamkeit auf mögliche Gefahren zu lenken. Die Warnsymbole und deren Erklärungen verdienen Ihre vollste Aufmerksamkeit und Beachtung. Durch die Warnsymbole allein sind die Gefahren noch nicht ausgeschaltet. Die Anweisungen und Warnhinweise stellen keinen Ersatz für angemessene Unfallverhütungsmaßnahmen dar.

⚠ WARNUNG: Vor der Benutzung des Geräts sollten Sie alle Sicherheitsanweisungen in dieser Bedienungsanleitung gelesen und verstanden haben, vor allem die Sicherheits- und Gefahrenzeichen wie „**VORSICHT**“, „**WARNUNG**“ und „**ACHTUNG**“. Die Nichtbeachtung aller aufgeführter Anweisungen kann zu Stromschlägen, Bränden und/oder schweren Verletzungen führen.

SYMBOLBEDEUTUNG

SICHERHEITSWARNSYMBOL: Weist auf **GEFAHR**, **WARNUNG** ODER **VORSICHT** hin, es kann zusammen mit anderen Symbolen oder Bildern verwendet werden.



⚠ WARNUNG: Beim Betrieb von Elektrowerkzeugen besteht die Gefahr, dass Fremdkörper in Ihre Augen geschleudert werden und Sie dadurch schwerwiegende Augenschäden davontragen. Tragen Sie immer eine Schutzbrille, wenn möglich mit Seitenschutz, oder, falls nötig, einen vollen Gesichtsschutz, bevor Sie Arbeiten mit dem Elektrowerkzeug verrichten. Wir empfehlen Ihnen, einen Gesichtsschutz über Ihrer eigenen Brille oder eine herkömmliche Schutzbrille mit Seitenschutz zu tragen.

SICHERHEITSHINWEISE

Auf dieser Seite werden die Warnsymbole vorgestellt und beschrieben, die sich unter Umständen an dem Gerät befinden. Alle Anweisungen am Gerät lesen, verstehen und befolgen, bevor das Gerät montiert und eingesetzt wird.

DE

	Sicherheits- warnung	Weist auf mögliche Verletzungsgefahren hin.
	Lesen & verstehen Sie die Bedienungs- anleitung	Um das Verletzungsrisiko zu verringern, muss der Benutzer die Bedienungsanleitung vor der Verwendung des Gerätes gelesen und verstanden haben.
	Augen- und Kopfschutz tragen	Tragen Sie eine gut sitzende Schutzbrille, Ohr- oder Gehörschützer und einen Schutzhelm mit Kinnriemen.
	Schutzhand- schuhe tragen	Schützen Sie Ihre Hände mit Handschuhen, wenn Sie die Säge und die Sägekette anfassen. Robuste, rutschfeste Handschuhe tragen zu mehr Griffsicherheit bei und schützen Ihre Hände.
	Tragen Sie Sicherheits- schuhe	Tragen Sie beim Gebrauch dieses Gerätes rutschfeste Sicherheitsschuhe.
	Halten Sie ausrei- chenden Abstand von elektrischen Leitungen	Arbeiten Sie zur Vorbeugung gegen Stromschlag in mindestens 15 m Abstand von Oberleitungen. Eine Verwendung des Gerätes in der Nähe von Stromleitungen oder eine Berührung solcher Leitungen kann zu schweren Verletzungen oder zu Stromschlag mit Todesfolge führen.
	CE	Dieses Produkt erfüllt die einschlägigen CE-Richtlinien.

	WEEE	Elektrische Altgeräte dürfen nicht im Hausmüll entsorgt werden. Bringen Sie das Gerät zu einem Wertstoffhof.
	Lärm	Garantierter Schalleistungspegel. Geräuschemission an die Umgebung gemäß Richtlinie der Europäischen Gemeinschaft
V	Volt	Spannung
mm	Millimeter	Länge oder Größe
cm	Zentimeter	Länge oder Größe
kg	Kilogramm	Gewicht
n ₀	Leerlaufdrehzahl	Drehzahl im Leerlauf
... /min	pro Minute	Umdrehungen pro Minute
	Gleichstrom	Art oder Eigenschaft der Stromzufuhr

WICHTIGE SICHERHEITSHINWEISE

⚠️ WARNUNG! Beim Gebrauch elektrischer Gartengeräte sollten stets grundlegende Sicherheitsvorkehrungen beachtet werden, um Verletzungs-, Brand- und Stromschlaggefahren einzudämmen. Dazu gehören folgende Maßnahmen:

VOR DER BENUTZUNG SORGFÄLTIG LESEN

ZUM SPÄTEREN NACHSCHLAGEN AUFBEWAHREN

⚠️ VORSICHT! Nicht in der Nähe von Stromleitungen arbeiten. Das Gerät ist nicht so ausgelegt, dass es bei der Berührung von Stromleitungen vor einem Stromschlag schützen kann. Erkundigen Sie sich nach den örtlichen Bestimmungen für sichere Abstände von elektrischen Leitungen und stellen Sie sicher, dass Sie eine sichere Arbeitsposition eingenommen haben, bevor Sie das Gerät bedienen

⚠️ SICHERHEITSHINWEISE ZU HOCHENTASTERN

- Halten Sie alle Körperteile von der Sägekette fern, wenn der Hochentaster in Betrieb ist. Bevor Sie den Hochentaster starten, vergewissern Sie sich, dass die Sägekette nichts berührt. Ein Augenblick der Unaufmerksamkeit beim Betrieb eines Hochentasters kann dazu führen, dass Ihre Kleidung oder Ihr Körper von der Kette erfasst wird.

- Vermeiden Sie die unabsichtliche Berührung der still stehenden Sägekette oder der Führungsschienenstege. Diese können sehr scharf sein. Tragen Sie bei der Handhabung des Hochentasters, der Sägekette oder der Führungsschiene immer Handschuhe und eine lange Hose oder Beinschützer.
- Halten Sie den Hochentaster immer mit einer Hand am hinteren Griff und mit der anderen Hand am vorderen Haltegriff. Durch die Bedienung mit nur einer Hand können Benutzer, Helfer und/oder Umstehende schwer verletzt werden.
- Halten Sie das Elektrowerkzeug nur an den isolierten Griffflächen fest, da die Sägekette versteckte Kabel berühren könnte. Trifft die Kettensäge auf ein Stromführendes Kabel, besteht die Gefahr, dass die blanken Metallteile des Elektrowerkzeugs ebenfalls Strom führen, sodass für den Bediener Stromschlaggefahr besteht.
- Tragen Sie eine Schutzbrille und einen Gehörschutz. Weitere Schutzausrüstung für Kopf, Hände, Beine und Füße wird empfohlen. Angemessene Schutzkleidung reduziert mögliche Verletzungen durch umhergeschleuderte Fremdkörper oder durch einen versehentlichen Kontakt mit der Sägekette.
- Den Hochentaster nicht auf einem Baum stehend einsetzen. Bei Benutzung des Hochentasters auf einem Baum besteht Verletzungsgefahr.
- Immer auf festen Stand achten und den Hochentaster nur auf festem, sicherem und ebenem Untergrund einsetzen. Rutschige oder wackelige Flächen wie zum Beispiel Leitern können zum Verlust des Gleichgewichts oder der Kontrolle über den Hochentaster führen.
- Benutzen Sie niemals einen Hochentaster, der beschädigt oder fehlerhaft eingestellt oder nicht komplett und sicher zusammengebaut ist. Die Sägekette muss ihre Bewegung einstellen, wenn Sie den Auslöser loslassen.
- Untersuchen Sie das Werkstück auf Nägel, Drähte oder andere Fremdkörper, bevor Sie es sägen.
- Wenn Sie einen Ast durchtrennen, der unter Spannung steht, müssen Sie auf eventuelle Rückfederkräfte gefasst sein. Wenn die Spannung in den Holzfasern freigesetzt wird, kann der unter Spannung stehende Ast zurückfedern und den Benutzer treffen und/oder der Hochentaster kann außer Kontrolle geraten.
- Seien Sie besonders vorsichtig beim Schneiden von Buschwerk und jungen Trieben. Das dünne Schnittgut kann von der Sägekette erfasst werden und in Ihre Richtung geschleudert werden oder Sie aus dem Gleichgewicht bringen.

- **Durch einen aggressiven, zweckentfremdeten oder fehlerhaften Gebrauch des Hochentasters entsteht ein vorzeitiger Verschleiß der Schiene, Kette und/oder des Kettenrads. Ferner besteht die Gefahr eines Ketten- oder Schienenbruchs, wodurch Rückschlag, Kettenspringen oder Herausschleudern von Schnittgut verursacht werden kann.**
 - **Benutzen Sie die Führungsschiene niemals als Hebel.** Eine verbogene Führungsschiene kann zum vorzeitigen Verschleiß der Schiene, Kette und/oder des Kettenrads führen. Ferner besteht die Gefahr eines Ketten- oder Schienenbruchs, durch den es zu Rückschlägen, Kettenspringen oder Herausschleudern von Schnittgut kommen kann.
 - **Tragen Sie den Hochentaster mit beiden Händen an den Griffen und mit ausgeschalteter Säge. Wenn Sie den Hochentaster transportieren oder lagern, bringen Sie immer die Führungsschienenabdeckung an.** Bei sachgemäßer Handhabung des Hochentasters ist die Wahrscheinlichkeit eines versehentlichen Kontakts mit der laufenden Sägekette geringer.
 - **Wenn die Messer in Bewegung sind, darf das Schnittgut nicht festgehalten oder mit der Hand entfernt werden. Stellen Sie sicher, dass der Schalter in der Aus-Position ist, wenn Sie eingeklemmtes Material entfernen.** Nach dem Ausschalten bewegt sich die Sägekette noch eine Zeit lang weiter. Ein Moment der Unachtsamkeit bei der Arbeit mit dem Hochentaster kann zu schweren Verletzungen führen.
 - **Befolgen Sie die Anweisungen zum Schmieren, Spannen der Kette und zum Zubehörwechsel.** Eine fehlerhaft gespannte oder geschmierte Kette kann entweder reißen oder die Rückschlaggefahr erhöhen. Halten Sie die Schneidkanten scharf und sauber, um beste Leistung zu erzielen und die Verletzungsgefahr zu verringern.
 - **Halten Sie die Griffe trocken, sauber und frei von Öl oder Fett.** Schmierige, ölige Griffe sind rutschig und führen zu Kontrollverlust.
 - **Sägen Sie nur Holz. Benutzen Sie den Hochentaster nicht für Zwecke, für die er nicht vorgesehen ist.** Zum Beispiel: Schneiden Sie mit dem Hochentaster keinen Kunststoff, kein Mauerwerk und keine Baumaterialien, die nicht aus Holz sind. Die Verwendung des Hochentasters für Aufgaben, die von ihrem bestimmungsgemäßen Zweck abweichen, kann zu gefährlichen Situationen führen.
 - **Verwenden Sie den Hochentaster nicht bei schlechtem Wetter und insbesondere nicht bei Gewitter.** Bei Gewitter besteht die Gefahr eines Blitzschlags.
 - **Schalten Sie den Motor aus und nehmen Sie den Akku ab, wenn Sie das Gerät unbeaufsichtigt lassen.**
 - **Lagern Sie nicht benutzte Geräte nicht im Freien.** Geräte, die nicht verwendet werden, sind ohne Akku an einem trockenen und hohen oder abgeschlossenen Ort außer Reichweite von Kindern aufzubewahren.
 - **Beschädigte Teile prüfen.** Wird eine Schutzvorrichtung oder ein anderes Teil beschädigt, muss vor der weiteren Verwendung des Produkts sorgfältig geprüft werden, ob es noch ordnungsgemäß funktioniert und für den vorgesehenen Zweck geeignet ist. Überprüfen Sie bewegliche Teile auf korrekte Justierung, fest sitzende Teile, Bruchstellen sowie richtige Montage und alle übrigen Umstände, die die Funktion beeinträchtigen können. Eine Schutzvorrichtung oder ein anderes Teil, das beschädigt ist, sollte von einer autorisierten Servicewerkstatt sachgemäß repariert oder ersetzt werden, sofern nichts Anderes in dieser Bedienungsanleitung angegeben ist.
- ⚠ ZUSÄTZLICHE SICHERHEITSHINWEISE FÜR HOCHENTASTER**
- **Den Akku nicht im Regen oder an nassen Orten aufladen.**
 - **Vor dem Entsorgen muss der Akku aus dem Gerät entfernt werden.**
 - **Der Akku muss sicher entsorgt werden.**
 - **Akkus nicht ins Feuer werfen.** Die Zellen können explodieren. Besondere Anweisungen für die Entsorgung sind den örtlichen Vorschriften zu entnehmen.
 - **Den Akku nicht öffnen oder zerstören.** Der auslaufende Elektrolyt ist ätzend und kann Augen oder Haut schädigen. Bei Verschlucken besteht Vergiftungsgefahr.
- ⚠ VORSICHT!** Der Elektrolyt besteht aus verdünnter Schwefelsäure und ist schädlich für Haut und Augen. Er ist leitfähig und korrosiv.
- **Lassen Sie beim Umgang mit dem Akku Vorsicht walten, um den Akku nicht mit leitenden Materialien wie Ringen, Armbändern und Schlüsseln kurzzuschließen.** Der Akku oder der elektrische Leiter können überhitzen und Verbrennungen verursachen.
 - **Akkubetriebene Werkzeuge müssen nicht an eine Steckdose angeschlossen werden; sie sind daher immer einsatzbereit.** Seien Sie sich möglicher Gefahren bewusst, selbst wenn das Werkzeug nicht in Betrieb ist. Lassen Sie bei Wartungsarbeiten oder Reparaturen Vorsicht walten.

- Entfernen Sie den Akku, bevor Sie das Gerät reparieren, reinigen oder Material aus dem Gerät entfernen.
- Ersatzteile - Verwenden Sie für die Wartung nur identische EGO Ersatzteile. Bei anderen Zubehörteilen oder Aufsätzen besteht erhöhte Verletzungsgefahr.
- Das Gerät nicht mit einem Wasserschlauch abspritzen. In den Motor und die elektrischen Verbindungen darf kein Wasser gelangen.
- Falls Situationen auftreten, die nicht in dieser Bedienungsanleitung behandelt werden, gehen Sie vorsichtig und vernünftig vor. Reparaturanfragen richten Sie bitte an das EGO-Servicezentrum.
- Heben Sie diese Anleitung auf. Schlagen Sie gegebenenfalls darin nach und verwenden Sie sie, um andere in die Verwendung des Geräts einzuweisen.
- Falls Sie dieses Gerät an Andere verleihen, händigen Sie ihnen auch diese Anleitung aus, um einem Fehlgebrauch des Geräts und möglichen Verletzungen vorzubeugen.
- Nur die in Abb. A2 aufgeführten Akkus und Ladegeräte verwenden

HEBEN SIE DIESE ANLEITUNG AUF

ANMERKUNG: WEITERE SPEZIFISCHE SICHERHEITSHINWEISE FINDEN SIE IN DER BETRIEBSANLEITUNG IHRER ANTRIEBSWELLE.

TECHNISCHE DATEN

Länge der Führungsschiene	250 mm
Kettenteilung	3/8" (9,5 mm)
Kettengliedlänge	1,1 mm
Sägekettentyp	AC1000
Führungsschienentyp	AG1000
Volumen Kettenöltank	150 ml
Empfohlene Betriebstemperatur	-10-40 °C
Empfohlene Lagertemperatur	-20°C-70°C
Gewicht (mit Kettenschutzhülle)	2,0 kg
Gemessener Schalleistungspegel L_{WA}	98.54 dB(A) K=2.3 dB(A)
Schalldruckpegel am Ohr des Bedieners L_{PA}	85 dB(A) K=2.5 dB(A)

Garantierter Schalleistungspegel L_{WA} (gemessen gemäß 2000/14/EC)		101 dB(A)
Vibrationswert a_{ii} :	Vorderer Griff	1.2 m/s ² K=1.5 m/s ²
	Hinterer Griff	1.2 m/s ² K=1.5 m/s ²

- Die obigen Kennwerte wurden an einem Antriebsrohr vom Typ PPX1000 getestet und gemessen.
- Der angegebene Vibrationsgesamtwert wurde nach einem Standard-Prüfverfahren gemessen und kann zum Vergleich mit einem anderen Werkzeug herangezogen werden.
- Der angegebene Vibrationsgesamtwert kann auch zur vorläufigen Risikobewertung herangezogen werden.

HINWEIS: Die beim Einsatz des Elektrowerkzeugs entstehenden Istvibrationen können von dem angegebenen Wert abweichen. Zum Schutz des Benutzers sollten Handschuhe und ein Gehörschutz während des Geräteinsatzes getragen werden.

PACKLISTE (ABB. A1)

Empfohlene Führungsschiene und Kette für diesen Hochentaster

BEZEICHNUNG DES TEILS	MODELLNUMMER
Führungsschiene	AG1000, AG1400, AG1600
Sägekette	AC1000, AC1400, AC1600

BESCHREIBUNG

LERNEN SIE IHR HOCHENTASTER-ANBAUWERKZEUG KENNEN (Abb. A1)

1. Sägekette
2. Führungsschiene
3. Schaft
4. Öltankverschluss
5. Öltank
6. Kettenradabdeckung
7. Kettenspannschraube
8. Prelldorne
9. Schienenmutter
10. Kettenschutzhülle

MONTAGE

⚠️ WARNUNG: Wenn irgendwelche Teile beschädigt sind oder fehlen, verwenden Sie das Produkt nicht, bis alle Teile ersetzt worden sind. Die Verwendung dieses Produkts mit beschädigten oder fehlenden Teilen kann zu schweren Verletzungen führen.

⚠️ WARNUNG: Versuchen Sie nicht, dieses Produkt zu verändern oder Zubehörteile zu verwenden, die nicht für die Benutzung mit diesem Hochentaster empfohlen sind. Jegliche solcher Änderungen oder Umbauten stellen einen unsachgemäßen Gebrauch dar und können zu gefährlichen Umständen führen, die Verletzungen verursachen können.

MONTAGE DES HOCHENTASTERS AN DER AUSZIEHBAREN ANTRIEBSWELLE

Dieses Hochentaster-Anbauwerkzeug ist zur Verwendung mit der EGO Antriebswelle PPX1000 mit 56 V LITHIUM-IONEN-AKKU bestimmt.

Lesen Sie den Abschnitt „**INSTALLIEREN EINES ANBAUWERKZEUGS AN DER AUSZIEHBAREN ANTRIEBSWELLE**“ in der Betriebsanleitung der Antriebswelle PPX1000.

⚠️ WARNUNG: Werden das Anbauwerkzeug und die Antriebswelle nicht wie oben beschrieben gesichert, kann dies zu schweren Verletzungen oder zum Tod führen.

⚠️ WARNUNG: Anbauwerkzeuge dürfen in keinem Fall bei laufendem Kombimotor oder mit eingesetztem Akku montiert oder eingestellt werden. Der Motor muss ausgeschaltet und der Akku abgenommen werden, da sonst die Gefahr schwerer Verletzungen besteht.

BETRIEB

⚠️ VORSICHT: Auf keinen Fall in der Nähe von Hochspannungsleitungen, Stromkabeln oder anderen Stromquellen arbeiten. Sollten die Schiene und Kette an einer Stromleitung hängenbleiben, **DÜRFEN DIE SCHIENE, DIE KETTE ODER DIE ALUMINIUMSTANGE NICHT BERÜHRT WERDEN! SIE KÖNNEN STROM FÜHREN UND SEHR GEFÄHRLICH SEIN.** Halten Sie den Hochentaster weiterhin am isolierten hinteren Griff fest oder legen Sie ihn mit einem gewissen Sicherheitsabstand auf den Boden. Stellen Sie die Stromversorgung der beschädigten Leitung oder des Kabels ab, bevor Sie versuchen, die Schiene und die Kette aus der Elektroleitung zu entfernen. Eine Berührung der Schiene, der Kette oder anderer leitender Teile des Hochentasters oder stromführender Stromleitungen kann zum Tod durch Stromschlag oder zu schweren Verletzungen führen.

⚠️ WARNUNG: Auch wenn Sie sich mit dem Gerät auskennen, sollten Sie sich nicht zu einer gewissen Nachlässigkeit verleiten lassen. Denken Sie daran, dass ein kurzer Moment der Unachtsamkeit zu ernsthaften Verletzungen führen kann.

⚠️ WARNUNG: Tragen Sie immer einen Augenschutz und einen Gehörschutz. Andernfalls besteht die Gefahr, dass Gegenstände in Ihre Augen geschleudert werden oder andere schwere Verletzungen verursacht werden.

Inspizieren Sie das gesamte Produkt vor jeder Benutzung auf beschädigte, fehlende oder lockere Teile, wie z. B. Schrauben, Muttern, Bolzen, Abdeckungen usw. Ziehen Sie alle Befestigungsteile und Abdeckungen an und bedienen Sie das Produkt nicht, bis alle beschädigten oder fehlenden Teile ersetzt worden sind.

⚠️ WARNUNG: Um schwere Eigenverletzungen zu verhindern, entfernen Sie den Akku aus dem Werkzeug, bevor Sie das Gerät warten, reinigen, Aufsätze auswechseln oder Schnittgut aus dem Gerät entfernen.

ANWENDUNGEN

Das Produkt kann für folgende Zwecke eingesetzt werden:

- Entasten
- Beschneiden

HINWEIS: Das Gerät darf nur für den bestimmungsgemäßen Zweck verwendet werden. Jede andere Verwendung gilt als Missbrauch.

BEFÜLLEN DES ÖLTANKS MIT SCHIENEN- UND KETTEN-SCHMIERMITTEL (Abb. B)

⚠️ WARNUNG: Rauchen Sie nicht und halten Sie Feuer oder Flammen vom Öl und dem Hochentaster fern. Das Öl kann auslaufen und einen Brand verursachen.

HINWEIS: Zum Zeitpunkt des Kaufs ist der Hochentaster nicht mit Öl befüllt. Der Tank muss vor dem Gebrauch mit Kettenöl gefüllt werden. Die Lebensdauer der Kette und die Sägekapazität hängen von der optimalen Schmierung ab. Während des Betriebs wird die Kette automatisch mit Kettenöl geschmiert. Achten Sie während der Arbeit immer auf den Schmierölstand und füllen Sie den Tank bei Bedarf rechtzeitig nach.

1. Nehmen Sie den Akkusatz von der Antriebswelle ab.
2. Säubern Sie den Öltankverschluss und den Bereich um den Verschluss, um sicherzustellen, dass kein Schmutz in den Öltank gelangen kann.

3. Stellen Sie das Hochentaster-Anbauwerkzeug aufrecht und schrauben Sie den Öltankverschluss gegen den Uhrzeigersinn ab.
4. Befüllen Sie den Tank vorsichtig bis zum oberen Rand mit Schienen- und Kettenöl. Achten Sie darauf, dass das Öl nicht aus der Tanköffnung schwappt. Wischen Sie übergelaufenes Öl ab und drehen Sie den Öltankverschluss wieder zu.

HINWEIS: Der Öldurchfluss kann durch Drehen der Einstellschraube gegen den Uhrzeigersinn eingestellt werden, um die Ölmenge zu erhöhen, im Uhrzeigersinn, um die Ölmenge zu verringern (Abb. B)

B-1	Einstellschraube
-----	------------------

HINWEIS: Verwenden Sie keine verschmutzten, gebrauchten oder auf andere Weise kontaminierten Öle. Dies könnte die Schiene oder Kette beschädigen.

VORBEREITUNG FÜR DAS SÄGEN (Abb. C)

Lesen Sie den oben stehenden Abschnitt „Wichtige Sicherheitshinweise“ in dieser Bedienungsanleitung, um Informationen über die geeignete Schutzausrüstung zu erhalten.

- Heben Sie die Spitze der Führungsschiene an und überprüfen Sie die Kette auf Spiel. Die Kette ist korrekt gespannt, wenn kein Spiel an der Unterseite der Führungsschiene vorhanden ist und die Kette anliegt, sich jedoch manuell drehen lässt, ohne stecken zu bleiben. Falls die Kettenspannung eingestellt werden muss, siehe Einstellungsanweisungen im Punkt „**SCHIENEN- UND KETTENWECHSEL**“ im Abschnitt **WARTUNG** dieser Bedienungsanleitung.
- Überprüfen Sie vor Gebrauch die Schraube der Abdeckung auf Festsitz. Ist die Schraube der Abdeckung locker, ziehen Sie sie im Uhrzeigersinn sicher fest.
- Vergewissern Sie sich, dass die Sägezähne der Kette scharf sind und die Kette gut geschmiert ist.
- Mit rutschfesten Handschuhen sorgen Sie für maximalen Halt und Schutz. Stellen Sie sich nie direkt unter den Ast, den Sie gerade absägen. Vergewissern Sie sich, dass Sie fest stehen und das Gleichgewicht halten. Halten Sie nach Hindernissen Ausschau, wie zum Beispiel nach Baumstümpfen, Wurzeln und Gräben, die Sie zum Stolpern oder Stürzen bringen können.
- Halten Sie das Gerät gut fest, während der Motor läuft. Halten Sie das Gerät mit beiden Händen fest. Folgen Sie den Anleitungen in dem Abschnitt „**HALTEN DES AUSZIEHBAREN ANTRIEBSROHRS**“ im PPX 1000 Handbuch.

- Legen Sie zum sicheren und einfacheren Arbeiten den Schultergurt an. Passen Sie den Schultergurt so an, dass die Arbeitsposition bequem ist. Folgen Sie den Anleitungen in dem Abschnitt „**BEFESTIGUNG DES SCHULTERGURTES**“ in dem PPX1000 Handbuch, um den Schultergurt am Antriebsrohr anzubringen.

⚠️ WARNUNG: Der Schultergurt ist zudem ein Schnelllösemechanismus in gefährlichen Situationen. Nehmen Sie ihn bei einem Notfall sofort von Ihrer Schulter, ganz gleich in welcher Weise der Schultergurt umgelegt ist.

WERKZEUG STARTEN/STOPPEN

Lesen Sie den Abschnitt „**STARTEN/STOPPEN DER AUSZIEHBAREN ANTRIEBSWELLE**“ in der Betriebsanleitung der Antriebswelle PPX1000.

GRUNDLEGENDE SCHNITTAUSFÜHRUNG (Abb. D und E)

Halten Sie sich an unten stehende Schritte, um Schäden am Baum oder an der Rinde zu vermeiden. Bewegen Sie die Säge nicht vor und zurück.

1. Führen Sie einen ersten oberflächlichen Schnitt (1/4 des Astdurchmessers) auf der Unterseite des Astes neben dem Hauptast oder Stamm aus.
2. Nehmen Sie einen zweiten Schnitt auf der Oberseite des Astes außerhalb des ersten Schnittes vor. Sägen Sie weiter durch den Ast, bis der Ast vom Baum abbricht. Stellen Sie sich beim Fallen des Astes darauf ein, das Gewicht des Werkzeugs abzufangen.
3. Führen Sie einen abschließenden Schnitt direkt am Stamm aus.

HINWEIS: Stützen Sie beim zweiten und abschließenden Schnitt (von der Oberseite des Astes oder Zweigs) die Prelldornen gegen den zu sägenden Ast (Abb. E). Dadurch wird der Ast festgehalten und lässt sich mit leichtem Abwärtsdruck einfacher sägen. Durch Gewaltanwendung beim Sägen können die Schiene, die Kette oder der Motor beschädigt werden.

4. Lassen Sie den Auslöser an der Antriebswelle los, sobald der Schnitt ausgeführt ist.

HINWEIS: Werden die genannten Schritte beim Sägen nicht richtig angewandt, können die Schiene und die Kette klemmen und im Ast stecken bleiben. In einem solchen Fall ist wie folgt vorzugehen:

1. Motor ausschalten und Akku abnehmen.
2. Falls der Ast vom Boden aus erreicht werden kann, heben Sie den Ast an, während Sie die Säge festhalten. Auf diese Weise sollte sich die Säge aus dem Ast ziehen lassen.

3. Bleibt die Säge dennoch weiterhin stecken, wird empfohlen, fachmännische Unterstützung heranzuziehen.

ENTASTEN UND BESCHNEIDEN (Abb. F)

Dieses Hochentaster-Anbauwerkzeug ist zum Absägen von Zweigen und Ästen mit bis zu 20 cm Durchmesser bestimmt. Um beste Ergebnisse zu erzielen, sind folgende Vorsichtsmaßnahmen zu beachten.

1. Planen Sie den Schnitt sorgfältig. Beachten Sie die Richtung, in die der Ast fallen wird.

⚠️ WARNUNG: Äste können in unerwartete Richtungen fallen. Stellen Sie sich nicht direkt unter den abzusägenden Ast.

2. Üblicherweise wird die Säge in einem Winkel von höchstens 60° gehalten. Je größer der Winkel zwischen Hochentasterstiel und Boden, desto schwieriger ist der erste Schnitt (von der Unterseite des Astes).
3. Sägen Sie lange Äste in mehreren Schritten ab.
4. Sägen Sie zuerst die unteren Äste ab, damit darüber liegende Äste mehr Platz zum Fallen haben.
5. Arbeiten Sie langsam und halten Sie dabei die Säge mit beiden Händen fest. Achten Sie immer auf festen Stand und auf Ihr Gleichgewicht.
6. Steigen Sie zum Sägen auf keine Leiter - dies ist äußerst gefährlich. Beauftragen Sie Fachleute mit derartigen Arbeiten.
7. Führen Sie den bündigen Schnitt am Hauptast oder am Stamm erst aus, wenn Sie den Ast zum größten Teil abgesägt haben, um das Gewicht zu verringern. Durch ein ordnungsgemäßes Schnittverfahren wird ein Abreißen der Rinde vom Hauptast vermieden.
8. Verwenden Sie den Hochentaster nicht zum Fällen oder Ablängen.
9. Arbeiten Sie zur Vorbeugung gegen Stromschlag in 15 Metern Mindestabstand von Oberleitungen und sorgen Sie dafür, dass Umstehende mindestens 15 m Abstand halten.

WARTUNG

⚠️ WARNUNG: Vor Überprüfung, Reinigung oder Reparatur des Geräts den Motor ausschalten, warten, bis alle beweglichen Teile zum Stillstand gekommen sind, und Akku abnehmen. Bei Nichtbeachtung dieser Anweisungen kann es zu schweren Verletzungen oder Sachschäden kommen.

⚠️ WARNUNG: Verwenden Sie für die Wartung nur baugleiche Ersatzteile. Die Verwendung anderer Teile kann Unfälle und Schäden am Gerät hervorrufen. Um die Sicherheit und Zuverlässigkeit des Geräts zu gewährleisten, sind alle nicht in dieser Wartungsanleitung genannten Reparaturen von einem qualifizierten Kundendiensttechniker vornehmen zu lassen.

ALLGEMEINE WARTUNG

Zum Reinigen von Kunststoffteilen Lösungsmittel vermeiden. Die verschiedenen handelsüblichen Lösungsmittel greifen die meisten Kunststoffe an. Verwenden Sie saubere Lappen zum Entfernen von Schmutz, Staub, Öl, Fett usw.

REINIGUNG DES GERÄTES

- Nehmen Sie nach jedem Gebrauch den Akku ab und entfernen Sie mithilfe einer weichen Bürste anhaftenden Schmutz von der Kette und Führungsschiene. Wischen Sie die Oberfläche des Hochentasters mit einem sauberen Tuch ab, das Sie mit einer milden Seifenlösung anfeuchten.
- Nehmen Sie die Kettenradabdeckung ab und entfernen Sie dann mit einer weichen Bürste Ablagerungen von der Führungsschiene, der Sägekette, dem Kettenrad und der Kettenradabdeckung.
- Entfernen Sie Holzspäne, Sägestaub und Schmutz aus der Nut der Führungsschiene, wenn Sie die Sägekette wechseln.
- Bitte alle zwei Wochen die Kühlungsschlitze im Motorgehäuse prüfen und Ablagerungen entfernen (Abb. G).

HINWEIS: Benutzen Sie keine starken Reiniger am Kunststoffgehäuse oder am Griff. Die Teile können von ätherischen Ölen wie z. B. Kiefern- oder Zitronenöl angegriffen werden.

AUSWECHSELN DER SCHIENE UND KETTE

⚠️ WARNUNG: Bei laufendem Motor darf die Kette keinesfalls berührt oder justiert werden. Die Sägekette ist sehr scharf; tragen Sie stets Schutzhandschuhe, wenn Sie Wartungsarbeiten an der Kette durchführen.

HINWEIS: Wenn Sie die Führungsschiene und Kette auswechseln, verwenden Sie immer die im Abschnitt „Empfohlene Führungsschiene und Kette für diesen Hochentaster“ angegebene Schienen-Ketten-Kombination.

Abmontieren der abgenutzten Schiene und Kette (Abb. H)

1. Entfernen Sie den Akku, lassen Sie den Hochentaster abkühlen und drehen Sie den Verschluss des Öltanks fest zu.
2. Legen Sie das Hochentaster-Anbauwerkzeug auf die Seite, so dass die Kettenradabdeckung nach oben zeigt.
3. Handschuhe anziehen. Lösen Sie mit dem Kombischlüssel, der mit der Antriebswelle mitgeliefert wurde, die Schienenmutter entgegen dem Uhrzeigersinn, um sie von der Kettenradabdeckung zu entfernen. Reinigen Sie die Kettenradabdeckung mit einem trockenen Lappen und legen Sie die Abdeckung beiseite.
4. Nehmen Sie die Schiene und die Kette von der Befestigungsfläche ab. Nehmen Sie die abgenutzte Kette von der Schiene ab.

HINWEIS: Falls das Abnehmen der Schiene und der Kette von der Befestigungsfläche Schwierigkeiten bereitet, halten Sie den Hochentaster aufrecht, stützen Sie mit einer Hand die Schiene, schrauben Sie mit der anderen Hand die Spannschraube im Uhrzeigersinn ab (Abb. I) und nehmen Sie dann die Schiene mit der Kette ab.

HINWEIS: Dies ist ein guter Zeitpunkt, um das Antriebskettenrad auf übermäßigen Verschleiß oder Schäden zu untersuchen.

Montieren der neuen Schiene und Kette

1. Legen Sie die neue Sägekette auf eine ebene Fläche kreisförmig ab und richten Sie etwaige Knicke gerade (Abb. J).
2. Setzen Sie die Kettenantriebsglieder in die Nut der Führungsschiene.

K-1	Kettenglieder
K-2	Nut der Führungsschiene

3. Halten Sie die Kette auf der Führungsschiene fest und legen Sie sie um das Zahnrad des Hochentasters (Abb. K).

HINWEIS: In die Sägekette sind kleine Richtungspfeile gestanzt. Ein weiterer Richtungspfeil ist in das Gehäuse geprägt (Abb. L). Wenn Sie die Sägekette auf das Zahnrad legen, achten Sie darauf, dass die Pfeilrichtung auf der Sägekette mit der Pfeilrichtung am Gehäuse ÜBEREINSTIMMT. Wenn sie in unterschiedliche Richtungen zeigen, drehen Sie die Sägekette und die Führungsschiene um (Abb. M).

L-1	Ausrichtungswölbungen
L-2	Zahnrad
L-3	Kettenspannschraube
L-4	Spannstift
L-5	Führungsschienenschlitz

4. Setzen Sie die Führungsschiene auf die Befestigungsfläche, indem Sie den Führungsschienenschlitz über die Ausrichtungswölbungen schieben. Achten Sie hierbei darauf, dass der Spannstift im unteren Loch am Ende der Führungsschiene eingesetzt wird (Abb. L).

HINWEIS: Falls das Einsetzen des Spannstifts in das Loch Schwierigkeiten bereitet, verstellen Sie die Kettenspannschraube, bis der Spannstift genau im Loch sitzt.

5. Bauen Sie die Kettenradabdeckung wieder zusammen, führen Sie die Schienenmutter durch ihr Montageloch ein und ziehen Sie sie mit dem Kombischlüssel fest, um sicherzustellen, dass die Führungsschiene korrekt montiert ist.
6. Stellen Sie die Kettenspannung gemäß Abschnitt „EINSTELLEN DER KETTENSpannung“ neu ein.
7. Halten Sie die Spitze der Führungsschiene hoch und ziehen Sie die Schraube der Kettenradabdeckung gut fest.

HINWEIS: Um die Lebensdauer der Führungsschiene zu verlängern, drehen Sie die Schiene gelegentlich um.

EINSTELLEN DER KETTENSpannung

⚠ VORSICHT: Die Sägekette muss korrekt vor der Benutzung gespannt werden.

1. Stellen Sie den Motor ab und entfernen Sie den Akku, bevor Sie die Kettenspannung einstellen.
2. Lockern Sie die Schienenmutter, sodass sie noch handfest sitzt.
3. Halten Sie die Vorderseite der Schiene hoch und drehen Sie an der Kettenspannschraube, bis folgende Punkte zutreffen (Abb. N):
 - Der Kettendurchhang in der Mitte der Schiene beträgt etwa: 1,3 mm (Abb. O)
 - Ziehen Sie Handschuhe an und kontrollieren Sie, ob sich die Kette mit zwei Fingern an der Schiene entlang gezogen werden kann.
4. Nachdem Sie die Einstellung der Kettenspannung abgeschlossen haben, halten Sie die Spitze der Schiene nach oben und ziehen Sie die Mutter der Abdeckung fest.

HINWEIS: Beträgt der Kettendurchhang in der Mitte der Schiene nicht 1,3 mm, muss die Kettenspannung korrigiert werden.

SCHMIERUNG DES FÜHRUNGSSCHIENEN-ZAHNRADS

Die Führungsschiene ist an der Spitze mit einem Zahnrad versehen. Um die Lebensdauer der Führungsschiene zu verlängern, muss das Zahnrad wöchentlich mit Kettenöl geschmiert werden, das mit einer Fettspritze (nicht im Lieferumfang enthalten) in das Schmierloch eingespritzt wird (Abb. P). Wenden Sie die Führungsschiene und prüfen Sie, ob die Schmierlöcher und Kettennut frei von Verunreinigungen sind.

P-1	Schmierloch
P-2	Zahnrad in der Führungsschienspitze

Schutz der Umwelt



Entsorgen Sie elektronische Geräte, Ladegeräte und Batterien/Akkus nicht im Hausmüll!

DE

TRANSPORT UND LAGERUNG

1. Ein laufendes Hochentaster-Anbauwerkzeug darf nicht verstaut oder transportiert werden. Entfernen Sie vor dem Lagern oder Transportieren immer den Akku.
2. Schieben Sie immer die Führungsschiene-Schutzhülle über die Führungsschiene und Kette, bevor Sie den Hochentaster lagern oder transportieren. Nehmen Sie sich vor den scharfen Zähnen der Kette in Acht.
3. Reinigen Sie den Hochentaster gründlich, bevor Sie ihn lagern. Lagern Sie den Hochentaster im Haus an einem trockenen Ort, der abgeschlossen und/oder für Kinder nicht erreichbar ist. Halten Sie ihn von zersetzenden Mitteln wie Gartenchemikalien oder Tausalzen fern.
4. Falls das Hochentaster-Anbauwerkzeug vom Kombimotor abgenommen und getrennt gelagert wird, setzen Sie die Schutzkappe auf den Schaft des Anbauwerkzeugs, damit kein Schmutz in die Kupplung gelangt.

STÖRUNGSBEHEBUNG

DE

PROBLEM	URSACHE	LÖSUNG
Motor läuft nicht.	<ul style="list-style-type: none"> ■ Der Akku ist nicht am Hochentaster angebracht. ■ Es besteht kein elektrischer Kontakt zwischen Säge und Akku. ■ Der Akku ist entladen. ■ Der Auslöser-Freigabeknopf wurde vor dem Betätigen des Ein-/Ausschalters nicht heruntergedrückt. ■ Akku oder Kombimotor sind zu heiß. ■ Sägekette sitzt im Holz fest. ■ Sägereste in der Schienennut ■ Schmutz in der Kettenradabdeckung. 	<ul style="list-style-type: none"> ■ Akku am Hochentaster anschließen. ■ Akku herausnehmen, Kontakte überprüfen und wieder anschließen. ■ Den Akku aufladen. ■ Halten Sie den Hebel zum Entriegeln gedrückt und drücken Sie dann den Auslöser, um den Hochentaster einzuschalten. ■ Lassen Sie den Akku oder den Kombimotor unter 67 °C abkühlen. ■ Lassen Sie den Auslöser los; entfernen Sie die Sägekette und Führungsschiene aus dem Holz, starten Sie dann den Hochentaster erneut. ■ Drücken Sie die Sägekette gegen das Holz und bewegen Sie den Hochentaster vor und zurück, um die Sägereste zu beseitigen. ■ Entfernen Sie den Akku, nehmen Sie dann die Kettenradabdeckung ab und entfernen Sie die Sägereste.
Motor läuft, aber die Kette dreht sich nicht.	<ul style="list-style-type: none"> ■ Kette greift nicht in das Antriebsritzel ein. 	<ul style="list-style-type: none"> ■ Entfernen Sie den Akku und montieren Sie die Kette erneut. Achten Sie dabei darauf, dass die Antriebsglieder der Kette vollständig auf dem Kettenrad sitzen.
Hochentaster sägt nicht richtig.	<ul style="list-style-type: none"> ■ Ungenügende Kettenspannung ■ Stumpfe Kette ■ Kette verkehrt herum installiert ■ Abgenutzte Kette ■ Trockene oder übermäßig gedehnte Kette ■ Kette nicht in der Nut der Führungsschiene. 	<ul style="list-style-type: none"> ■ Entfernen Sie den Akku und stellen Sie die Kettenspannung gemäß Abschnitt „EINSTELLEN DER KETTENSpannung“ neu ein. ■ Lassen Sie die Kettenschneiden durch einen qualifizierten Kundendiensttechniker schleifen. ■ Entfernen Sie den Akku und setzen Sie die Sägekette gemäß Abschnitt „SCHIENEN- UND KETTENWECHSEL“ wieder ein. ■ Entfernen Sie den Akku und wechseln Sie die Sägekette gemäß Abschnitt „SCHIENEN- UND KETTENWECHSEL“. ■ Überprüfen Sie den Ölstand. Füllen Sie gegebenenfalls Öl nach. ■ Entfernen Sie den Akku und setzen Sie die Sägekette gemäß Abschnitt „SCHIENEN- UND KETTENWECHSEL“ wieder ein.
Schiene und Kette laufen heiß und setzen Rauch frei.	<ul style="list-style-type: none"> ■ Auf zu straffe Kettenspannung prüfen. ■ Der Kettenöltank ist leer. ■ Schmutzreste in der Nut der Führungsschiene 	<ul style="list-style-type: none"> ■ Entfernen Sie den Akku und spannen Sie die Sägekette gemäß Abschnitt „EINSTELLEN DER KETTENSpannung“ neu. ■ Schienen- und Kettenschmiermittel nachfüllen. ■ Entfernen Sie Schmutzreste aus der Nut.

GARANTIE

EGO-GARANTIEBEDINGUNGEN

Sämtliche EGO Garantiebedingungen finden Sie auf der Website egopowerplus.com.

LISEZ TOUTES LES INSTRUCTIONS!



LISEZ LE MANUEL D'UTILISATION

⚠ Risques résiduels! Les personnes portant des appareils électroniques, par exemple des stimulateurs cardiaques, doivent consulter leur(s) médecin(s) avant d'utiliser ce produit. L'utilisation d'un équipement électrique près d'un stimulateur cardiaque peut provoquer des interférences ou la panne du stimulateur cardiaque.

⚠ AVERTISSEMENT: Pour garantir la sécurité et la fiabilité, toutes les réparations et tous les changements de pièce doivent être effectués par un réparateur qualifié.

SYMBOLE DE SECURITE

L'objectif des symboles de sécurité est d'attirer votre attention sur des dangers potentiels. Les symboles de sécurité et les explications les accompagnant doivent être lus attentivement et compris. Les symboles de mise en garde ne permettent pas par eux-mêmes d'éliminer les dangers. Les consignes et mises en garde ne se substituent pas à des mesures de prévention appropriées des accidents.

⚠ AVERTISSEMENT: Lisez et comprenez impérativement toutes les consignes de sécurité de ce manuel d'utilisation, y compris les symboles de mise en garde de sécurité tels que « **DANGER** », « **AVERTISSEMENT** » et « **ATTENTION** » avant d'utiliser cet outil. Le non respect de toutes les instructions énumérées ci-dessous peut entraîner un choc électrique, un incendie et / ou des blessures graves.

SIGNIFICATION DES SYMBOLES

SYMBOLE DE MISE EN GARDE DE SÉCURITÉ:

Indique un **DANGER**, un **AVERTISSEMENT** ou une **MISE EN GARDE**, peut être utilisé en conjonction avec d'autres symboles ou pictogrammes.







⚠ AVERTISSEMENT: L'utilisation d'un outil électrique peut provoquer la projection d'objets étrangers dans vos yeux, ce qui peut entraîner des lésions oculaires graves. Avant de commencer à utiliser l'outil électrique, portez toujours un masque de sécurité ou des lunettes de sécurité avec des protections latérales et une visière complète si nécessaire. Nous vous recommandons de porter un Masque de Sécurité à Vision Panoramique par-dessus des lunettes de vue ou des lunettes de sécurité standards avec des protections latérales.

CONSIGNES DE SÉCURITÉ

Cette page décrit des symboles de sécurité pouvant être présents sur ce produit. Lisez, comprenez et respectez toutes les instructions présentes sur l'outil avant d'essayer de l'assembler et de l'utiliser.

FR

	Alerte de sécurité	Indique un risque potentiel de blessure corporelle.
	Lire et comprendre le manuel d'utilisation	Pour réduire le risque de blessures, l'utilisateur doit lire et comprendre le manuel d'utilisation avant d'utiliser ce produit.
	Porter des lunettes et un casque de protection	Portez des lunettes de sécurité bien ajustées, des bouchons d'oreille ou un casque antibruit et un casque de sécurité muni d'une mentonnière.
	Porter des gants protecteurs	Protégez ses mains avec des gants pendant la manipulation de la tronçonneuse et de la chaîne. Des gants antidérapants très résistants améliorent votre prise en main et protègent vos mains.
	Porter des chaussures de sécurité	Portez des chaussures de sécurité antidérapantes lorsque vous utilisez cet équipement.
	Maintenir une distance suffisamment éloignée des lignes électriques.	Pour prévenir le risque d'électrocution, ne pas utiliser l'outil à moins de 15 m de lignes électriques surplombantes. Le contact avec des lignes électriques ou l'utilisation près de lignes électriques peut provoquer des blessures graves ou une électrocution provoquant la mort.

	CE	Ce produit est conforme aux directives CE applicables.
	DEEE	Les produits électriques usagés ne doivent pas être jetés avec les ordures ménagères. Apportez-les dans un centre de recyclage agréé.
	Bruit	Niveau de puissance acoustique garanti. Émission de bruit dans l'environnement conformément à la directive CE.
V	Volts	Tension
mm	Millimètre	Longueur ou taille
cm	Centimètre	Longueur ou taille
kg	Kilogramme	Poids
n ₀	Régime à vide	Vitesse de rotation sans charge
... /min	Par minute	Tours par minute
	Courant continu	Type ou caractéristique du courant

CONSIGNES DE SÉCURITÉ IMPORTANTES

⚠ AVERTISSEMENT! Quand vous utilisez des outils de jardin électriques, respectez toujours certaines précautions de sécurité élémentaires afin de réduire les risques d'incendie, de choc électrique et de blessure corporelle, parmi lesquelles :

LIRE ATTENTIVEMENT AVANT UTILISATION

CONSERVER POUR CONSULTATION ULTÉRIEURE

⚠ DANGER! Ne pas utiliser près de lignes électriques. L'outil n'a pas été conçu pour fournir une protection contre les chocs électriques en cas de contact avec des lignes électriques surplombantes. Consultez les réglementations locales concernant les distances de sécurité par rapport aux lignes électriques surplombantes et vérifiez que la position d'utilisation est sûre et sécurisée avant d'allumer l'outil.

⚠ MISES EN GARDE DE SÉCURITÉ POUR L'ÉLAGUEUSE SUR PERCHE

- **Maintenez toutes les parties de votre corps éloignées de la chaîne quand l'élagueuse sur perche est en fonctionnement. Avant de démarrer l'élagueuse sur perche, vérifiez que la chaîne n'est en contact avec aucun objet.** Un moment d'inattention pendant l'utilisation des élagueuses sur perche suffit pour que vos vêtements se prennent dans la chaîne ou que votre corps entre en contact avec celle-ci.
- Évitez tout contact involontaire avec la chaîne stationnaire ou avec la rainure du guide. Elles peuvent être très coupantes. Portez toujours des gants et des pantalons longs ou des jambières de cuir lors de la manipulation de l'élagueuse sur perche, de la chaîne ou du guide.
- **Tenez toujours l'élagueuse sur perche avec une main sur la poignée arrière et votre autre main sur la poignée avant.** Si l'outil est utilisé d'une seule main, l'opérateur, ses assistants et/ou les autres personnes présentes risquent d'être gravement blessés.
- **Tenez l'outil électrique exclusivement par ses surfaces de préhension isolantes, car la chaîne peut entrer en contact avec des câbles électriques non visibles.** Si la chaîne entre en contact avec un câble électrique sous tension, les parties métalliques de l'outil électrique peuvent se retrouver sous tension et l'opérateur risque de subir un choc électrique.
- **Portez des lunettes de sécurité et une protection auditive. Il est recommandé de porter des équipements de protection supplémentaires pour protéger la tête, les mains, les jambes et les pieds.** Des vêtements protecteurs appropriés permettent de réduire les blessures corporelles dues à des débris projetés en l'air ou au contact accidentel avec la chaîne.
- **N'utilisez pas une élagueuse sur perche dans un arbre.** L'utilisation d'une élagueuse sur perche en étant posté dans un arbre peut provoquer des blessures corporelles.
- **Ayez toujours des appuis des pieds sûrs et utilisez toujours l'élagueuse sur perche uniquement en étant debout sur une surface plane, fixe et sûre.** Les surfaces instables ou glissantes (par exemple les échelles) peuvent faire perdre l'équilibre ou le contrôle de l'élagueuse sur perche.
- **N'utilisez jamais une élagueuse sur perche si elle est détériorée, incorrectement réglée, incomplète ou mal assemblée.** Vérifiez que la chaîne s'arrête quand vous relâchez l'interrupteur-gâchette.

- **Inspectez la pièce à scier pour vérifier qu'elle ne comporte pas de clou, de fil métallique, ni aucun autre objet étranger avant de la couper.**
 - **Quand vous coupez une branche sous tension, prenez garde à l'effet ressort.** Quand la tension des fibres du bois est relâchée, la branche risque, à cause de l'effet ressort, de frapper l'opérateur et/ou de projeter l'élagueuse sur perche hors de contrôle.
 - **Faites extrêmement attention lors de la coupe de broussailles et de jeunes arbres.** Le matériau fin peut être happé par la chaîne de la tronçonneuse et se rabattre violemment dans votre direction ou vous faire perdre l'équilibre.
 - **Les coupes agressives ou abusives et l'utilisation impropre de l'élagueuse sur perche peuvent provoquer l'usure prématurée de la chaîne, du guide et/ou des pignons, ainsi que la casse de la chaîne ou du guide, et provoquer un rebond, la projection de la chaîne ou l'éjection de matériau.**
 - **N'utilisez jamais le guide pour faire levier.** Si le guide est tordu, cela peut provoquer l'usure prématurée de la chaîne, du guide et/ou des pignons, ainsi que la casse de la chaîne ou du guide, et provoquer un rebond, la projection de la chaîne ou l'éjection de matériau.
 - **Portez l'élagueuse sur perche avec les deux mains sur ses poignées et avec l'élagueuse sur perche éteinte. Lors du transport ou du rangement de l'élagueuse sur perche, remettez toujours le protège-guide.** Manipuler correctement l'élagueuse sur perche permet de réduire la possibilité de contact accidentel avec la chaîne en mouvement.
 - **N'essayez pas de retirer du matériau coupé ni de tenir le matériau à couper quand les lames sont en mouvement. Vérifiez que l'interrupteur marche/arrêt de l'outil est dans la position arrêt avant d'enlever des matériaux coincés.** La chaîne reste en mouvement après que l'interrupteur marche/arrêt a été relâché (position arrêt). Un moment d'inattention pendant l'utilisation de l'élagueuse sur perche peut provoquer des blessures corporelles graves.
 - **Respectez les instructions de la notice d'utilisation concernant la lubrification, le réglage de la tension de la chaîne et le changement des accessoires.** Si la chaîne est incorrectement lubrifiée ou tendue, cela peut provoquer sa casse ou accroître le risque de rebond. Veillez à ce que les gouges restent affûtées et propres afin d'optimiser les performances et de réduire le risque de blessures.
 - **Maintenez les poignées propres, sèches et exemptes d'huile et de graisse.** Les poignées huileuses ou grasses sont glissantes et peuvent vous faire perdre le contrôle de l'outil.
 - **Coupez exclusivement du bois. N'utilisez pas l'élagueuse sur perche à une finalité non prévue.** Par exemple, n'utilisez pas l'élagueuse sur perche pour couper du plastique, de la maçonnerie ou des matériaux de construction autres que du bois. Utiliser l'élagueuse sur perche à des applications différentes de celles prévues peut provoquer des situations dangereuses.
 - **N'utilisez pas l'élagueuse sur perche par mauvais temps, notamment quand il y a un risque de foudre.** Cela réduit le risque d'être frappé(e) par la foudre.
 - **Éteignez le moteur et retirez la batterie avant de laisser l'outil sans surveillance.**
 - **Rangez les appareils non utilisés à l'intérieur.** Rangez les outils non utilisés à l'intérieur dans un endroit sec, en hauteur ou verrouillé, hors de portée des enfants et en ayant retiré la batterie.
 - **Vérifiez qu'aucune pièce n'est endommagée.** Avant toute utilisation supplémentaire de l'outil, tout dispositif de protection ou toute autre pièce endommagée doit être minutieusement inspecté pour déterminer s'il fonctionnera normalement et pourra remplir la fonction pour laquelle il est prévu. Contrôlez l'outil pour vérifier qu'aucune pièce mobile n'est coincée ou mal alignée, qu'aucune pièce n'est cassée, et pour tout autre problème pouvant nuire à son fonctionnement. Si une protection ou une autre pièce est endommagée, elle doit être correctement réparée ou remplacée par un centre de maintenance agréé, sauf indication contraire dans ce manuel d'utilisation.
- ⚠️ CONSIGNES DE SÉCURITÉ SUPPLÉMENTAIRES POUR L'ÉLAGUEUSE SUR PERCHE**
- **Ne rechargez pas la batterie sous la pluie ni dans les endroits mouillés.**
 - **La batterie doit être retirée de la machine avant la mise au rebut.**
 - **La batterie doit être mise au rebut d'une manière sûre.**
 - **Ne jetez pas la batterie dans un feu pour vous en débarrasser.** Les batteries/accumulateurs peuvent exploser. Consultez les réglementations locales pour connaître d'éventuelles dispositions spéciales de mise au rebut.
 - **N'ouvrez pas la batterie et ne la mutilez pas.** L'électrolyte sortant des batteries est corrosif et peut blesser les yeux et la peau. Il peut être toxique s'il est avalé.
- ⚠️ ATTENTION!** L'électrolyte est de l'acide sulfurique dilué qui est nocif pour la peau et les yeux. Il est conducteur d'électricité et corrosif.

- **Faites attention lors de la manipulation des batteries pour éviter de les court-circuiter avec des matériaux conducteurs, par exemple des bagues, des bracelets ou des clés.** La batterie ou le conducteur peut surchauffer et provoquer des brûlures.
- **Les outils alimentés par batterie n'ont pas à être branchés dans une prise électrique, ils sont donc toujours prêts à fonctionner.** Prenez garde aux dangers potentiels même quand l'outil n'est pas en fonctionnement. Faites attention pendant l'entretien ou la réparation.
- **Retirez la batterie avant toute opération de réparation, de nettoyage ou de retrait de matériau de l'outil.**
- **Pièces de rechange** - L'outil ne doit être réparé qu'avec des pièces de rechange EGO identiques. L'utilisation de tout autre accessoire peut accroître le risque de blessure.
- **Ne lavez pas l'outil avec un tuyau. Évitez que de l'eau ne pénètre dans le moteur et sur les connexions électriques.**
- **Si des situations non décrites par ce manuel se produisent, faites preuve de prudence et de bon sens. Contactez le centre de réparation EGO pour lui demander conseil.**
- **Conservez cette notice d'utilisation.** Consultez-la fréquemment et servez-vous-en pour instruire les autres personnes devant utiliser cet outil.
- Si vous prêtez cet outil à un tiers, remettez-lui également cette notice d'utilisation afin d'éviter l'utilisation incorrecte du produit et des blessures potentielles.
- Utilisez uniquement les batteries et les chargeurs listés au schéma A2.

CONSERVEZ CES INSTRUCTIONS

REMARQUE : CONSULTEZ LES CONSIGNES DE SÉCURITÉ SPÉCIFIQUES ADDITIONNELLES DANS LE MANUEL D'UTILISATION DE VOTRE BLOC MOTEUR.

SPÉCIFICATIONS

Longueur du guide-chaîne	250 mm
Pas de chaîne	3/8"(9,5 mm)
Limiteur de profondeur	1,1 mm
Type de chaîne	AC1000
Type de guide-chaîne	AG1000

Capacité du réservoir d'huile de chaîne	150 ml	
Température d'utilisation recommandée	-10°C-40°C	
Température de stockage recommandée	-20°C-70°C	
Poids (avec protège-guide)	2,0 kg	
Niveau de puissance acoustique mesuré L_{WA}	98.54 dB(A) K=2.3 dB(A)	
Niveau de pression acoustique au niveau des oreilles de l'opérateur L_{PA}	85 dB(A) K=2.5 dB(A)	
Niveau de puissance acoustique garanti L_{WA} (mesuré selon 2000/14/EC)	101 dB(A)	
Niveau de vibration a_h	Poignée avant	1.2 m/s ² K=1.5 m/s ²
	Poignée arrière	1.2 m/s ² K=1.5 m/s ²

- Les paramètres ci-dessus ont été testés et mesurés avec le bloc moteur PPX1000.
- La valeur totale des vibrations indiquée a été mesurée selon une procédure conforme à une méthode de test standardisée et peut servir pour comparer différents outils.
- La valeur totale des vibrations déclarée peut également servir pour effectuer une évaluation préliminaire de l'exposition.

REMARQUE: Le niveau de vibrations lors de l'utilisation réelle de l'outil peut être différent de la valeur déclarée totale en fonction de la manière dont l'outil est utilisé ; Afin de protéger l'opérateur, l'utilisateur doit porter des gants et des protecteurs d'oreilles en conditions réelles d'utilisation.

CONTENU DE L'EMBALLAGE (IMAGE A1)

Guide et chaîne recommandés pour cette élagueuse sur perche

NOM DES PIÈCES	NUMÉRO DE MODÈLE
Guide-chaîne	AG1000, AG1400, AG1600
Chaîne	AC1000, AC1400, AC1600

DESCRIPTION

DESCRIPTION DE VOTRE EXTENSION ÉLAGUEUSE SUR PERCHE (Image A1)

1. Chaîne
2. Guide-chaîne
3. Manche
4. Bouchon du réservoir d'huile
5. Réservoir d'huile
6. Capot de pignon d'entraînement
7. Vis de tension
8. Griffes
9. Ecrou de guide-chaîne
10. Protège-guide

ASSEMBLAGE

⚠ AVERTISSEMENT: Si une ou plusieurs pièces sont manquantes ou endommagées, n'utilisez pas cet outil tant que toutes les pièces n'ont pas été remplacées. Utiliser cet outil avec des pièces endommagées ou manquantes peut provoquer des blessures corporelles graves.

⚠ AVERTISSEMENT: N'essayez jamais de modifier l'outil ni de créer des accessoires non recommandés et de les utiliser avec cette élagueuse sur perche. Toute altération ou modification de ce type constitue un usage inapproprié et peut engendrer une situation dangereuse susceptible de causer des blessures graves.

ASSEMBLER L'EXTENSION ÉLAGUEUSE SUR PERCHE SUR LE BLOC MOTEUR

Cette extension élagueuse sur perche est conçue pour être utilisée avec le bloc moteur LITHIUM-ION 56 V EGO PPX1000.

Consultez la partie « **FIXATION D'UNE EXTENSION SUR LE BLOC MOTEUR** » du manuel d'utilisation du bloc moteur PPX1000.

⚠ AVERTISSEMENT: Ne pas fixer l'extension sur le bloc moteur comme indiqué précédemment peut provoquer des blessures graves ou la mort.

⚠ AVERTISSEMENT: N'assemblez jamais et ne réglez jamais aucun accessoire quand le bloc moteur est en fonctionnement ou lorsque la batterie est insérée. Ne pas éteindre le moteur et ne pas retirer la batterie peut provoquer des blessures corporelles graves.

FONCTIONNEMENT

⚠ DANGER: Ne coupez jamais près de lignes électriques, de câbles électriques ou d'autres sources d'électricité. Si le guide ou la chaîne se bloque sur une ligne ou un câble électrique, **NE TOUCHEZ PAS LE GUIDE, LA CHAÎNE OU LA PERCHE EN ALUMINIUM ! CES PIÈCES PEUVENT SE RETROUVER SOUS TENSION ÉLECTRIQUE ET ÊTRE TRÈS DANGEREUSES.** Continuez de tenir l'élagueuse sur perche par sa poignée arrière isolée ou posez-la loin de vous d'une manière sécurisée. Mettez la ligne ou le câble électrique endommagé hors tension avant d'essayer de décoincer le guide et la chaîne de la ligne ou du câble électrique. Le contact avec le guide, la chaîne ou d'autres pièces conductrices de l'élagueuse sur perche, ou avec des lignes ou câbles sous tension électrique peut provoquer la mort par électrocution ou des blessures graves.

⚠ AVERTISSEMENT: Veillez à ne pas devenir moins prudent(e) au fur et à mesure que vous vous familiarisez avec cet outil. Gardez à l'esprit qu'une fraction de seconde d'inattention peut suffire pour provoquer des blessures graves.

⚠ AVERTISSEMENT: Portez toujours une protection oculaire et une protection auditive. Sans protection, des objets peuvent être projetés dans vos yeux et d'autres blessures graves peuvent se produire.

Avant chaque utilisation, inspectez l'ensemble du produit à la recherche de pièces endommagées, manquantes ou desserrées telles que des vis, écrous, boulons, capuchons, etc. Serrez fermement toutes les fixations et capuchons et ne faites pas fonctionner ce produit tant que toutes les pièces manquantes ou endommagées n'ont pas été remplacées.

⚠ AVERTISSEMENT: Pour éviter des blessures corporelles graves, retirez la batterie de l'outil avant toute opération de réparation, nettoyage, changement d'accessoires ou de retrait de matières de l'outil.

APPLICATIONS

Vous pouvez utiliser ce produit aux finalités suivantes :

- Ébrancher
- Élaguer

REMARQUE: L'outil ne doit être utilisé que pour son usage prévu. Toute autre utilisation est considérée comme inappropriée.

REEMPLIR LE RÉSERVOIR D'HUILE AVEC DU LUBRIFIANT POUR GUIDE ET CHAÎNE (Fig. B)

FR

⚠ AVERTISSEMENT: Ne fumez pas et n'approchez aucune flamme près de l'huile ou de l'élagueuse sur perche. Il peut y avoir des coulures/projections d'huile qui peuvent provoquer un incendie.

REMARQUE: L'élagueuse sur perche n'est pas remplie d'huile lors de son achat. Il faut impérativement remplir son réservoir avec de l'huile pour chaîne avant de l'utiliser. La durée de vie et la capacité de coupe de la chaîne dépendent d'une lubrification optimale. La chaîne est automatiquement lubrifiée avec l'huile pour chaîne pendant l'utilisation. Veuillez toujours surveiller le niveau d'huile de lubrification au cours de l'utilisation de l'outil et remplissez le réservoir lorsque cela est nécessaire.

1. Retirez la batterie du bloc moteur.
2. Nettoyez le bouchon du réservoir d'huile et la zone l'entourant pour éviter que des saletés ne tombent dans le réservoir d'huile.
3. Mettez l'extension élagueuse sur perche droite et tournez le bouchon du réservoir d'huile dans le sens antihoraire pour l'enlever.
4. Versez délicatement l'huile pour chaîne et guide dans le réservoir jusqu'à ce qu'il soit rempli jusqu'au goulot. Veillez à ne pas faire déborder l'huile par l'ouverture. Essuyez l'huile en excès et fermez le bouchon du réservoir d'huile.

REMARQUE: Le débit d'huile peut être réglé en tournant la vis de réglage dans le sens antihoraire pour augmenter le débit d'huile et dans le sens horaire pour diminuer le débit d'huile (Fig. B)

B-1	Vis de réglage
-----	----------------

REMARQUE: N'utilisez pas d'huiles sales, usagées ou autrement contaminées. Elles peuvent provoquer la détérioration du guide et de la chaîne.

PRÉPARATION POUR LA COUPE (Image C)

Consultez les « Consignes de sécurité importantes » précédemment fournies dans ce manuel pour connaître les équipements de sécurité appropriés.

- Relevez le nez du guide pour vérifier que la chaîne n'est pas détendue. La chaîne est correctement tendue quand elle ne pend pas sous le guide et qu'elle est bien ajustée autour du guide tout en pouvant être tournée à la main sans coincer. S'il faut régler la tension, consultez la section « **CHANGER LE GUIDE ET LA CHAÎNE** » du chapitre **ENTRETIEN** de ce manuel pour connaître la procédure de réglage.
- Contrôlez le serrage de la vis du capot avant chaque utilisation. Si elle est desserrée, serrez-la solidement en la tournant dans le sens horaire.
- Contrôlez l'affûtage des gouges de la chaîne et vérifiez que la chaîne est bien lubrifiée.
- Portez des gants antidérapants afin de maximiser la prise et la protection. Ne vous placez jamais directement sous la branche que vous êtes en train de couper. Assurez-vous que vous avez une position sûre et équilibrée. Faites attention aux obstacles, par exemple les souches d'arbre, les racines et les fossés, car ils peuvent vous faire trébucher ou tomber.
- Tenez toujours correctement l'outil quand le moteur est en marche. Tenez l'outil fermement avec les deux mains. Suivez les consignes figurant dans la partie « **MAINTIEN DE LA PERCHE TÉLESCOPIQUE** » du manuel d'utilisation PPX1000.
- Pour votre sécurité et une meilleure prise en main, placez la bandoulière en travers de vos épaules. Réglez la bandoulière dans une position d'utilisation confortable. Respectez les instructions de la partie « **ATTACHER LA BANDOULIÈRE** » du manuel d'utilisation PPX1000 pour attacher la bandoulière sur le bloc-moteur.

⚠ AVERTISSEMENT: La sangle d'épaule est aussi un mécanisme de retrait rapide en cas de situation dangereuse. En cas d'urgence, retirez-la immédiatement de votre épaule, quelle que soit la manière dont elle est portée.

DÉMARRAGE / ARRÊT DE L'OUTIL

Consultez la partie « **DÉMARRAGE / ARRÊT DU BLOC MOTEUR** » du manuel d'utilisation du bloc moteur PPX1000.

PROCÉDURE DE COUPE BASIQUE (Images D et E)

Respectez la procédure suivante pour éviter d'endommager l'écorce des arbres et des arbustes. N'effectuez pas de mouvements de sciage d'avant en arrière.

1. Effectuez d'abord une première coupe peu profonde (1/4 du diamètre de la branche) par-dessous la branche près du tronc ou de la branche principale.

- Effectuez une deuxième coupe par-dessus la branche à une position plus éloignée du tronc ou de la branche principale que la première coupe. Continuez de couper la branche jusqu'à ce qu'elle se sépare de l'arbre. Préparez-vous à rééquilibrer le poids de l'outil quand la branche tombe.
- Effectuez une coupe finale près du tronc.

REMARQUE: Pour la deuxième et la dernière coupes (par-dessus la branche), maintenez les griffes contre la branche coupée (Image E). Cela aide à immobiliser la branche et facilite la coupe en exerçant une légère pression vers le bas. Si vous forcez pour effectuer la coupe, vous risquez d'endommager le guide, la chaîne ou le moteur.

- Relâchez l'interrupteur-gâchette du bloc moteur dès que la coupe est terminée.

REMARQUE: Le non-respect des procédures de coupe correctes peut provoquer le coincement de la chaîne et du guide qui risquent d'être pincés ou bloqués dans la branche. Si cela se produit :

- Éteignez le moteur et retirez la batterie.
- Si vous pouvez atteindre la branche du sol, soulevez-la tout en tenant l'outil. Cela permet d'éliminer le pincement et de décoincer l'outil.
- Si l'outil est toujours coincé, contactez un professionnel pour qu'il règle le problème.

ÉBRANCHER ET ÉLAGUER (Fig. F)

Cette élagueuse sur perche est conçue pour couper les petites branches jusqu'à 20 cm de diamètre. Pour des résultats optimaux, respectez les précautions suivantes :

- Planifiez soigneusement la coupe. Prenez en compte le sens de chute de la branche.

⚠ AVERTISSEMENT: Les branches peuvent tomber dans des directions inattendues. Ne vous placez pas directement sous la branche en train d'être coupée.

- Les coupes les plus courantes se font en positionnant l'outil à un angle de 60° ou moins. Plus l'angle entre le manche de l'élagueuse sur perche et le sol est grand, plus il est difficile d'effectuer la première coupe (par-dessous la branche).
- Coupez les branches longues par tronçons successifs.
- Coupez d'abord les branches inférieures pour que les branches supérieures aient plus d'espace pour tomber.
- Travaillez lentement en tenant toujours fermement l'outil à deux mains. Ayez toujours un bon équilibre et des appuis des pieds sûrs.

- Ne coupez pas posté(e) sur une échelle ; ceci est extrêmement dangereux. Laissez ce type d'opération aux professionnels.
- N'effectuez pas de coupe au ras d'un tronc ou d'une branche principale tant que vous n'avez pas coupé la plus grande partie de la branche pour réduire son poids. Respecter les procédures de coupe correctes permet d'éviter d'endommager l'écorce du tronc ou de la branche principale.
- N'utilisez pas l'élagueuse sur perche pour les travaux d'abattage ou de débitage.
- Pour prévenir le risque d'électrocution, n'utilisez pas l'outil à moins de 15 m de lignes électriques surplombantes et veillez à ce que les autres personnes restent éloignées d'au moins 15 m.

ENTRETIEN

⚠ AVERTISSEMENT: Avant d'inspecter, de nettoyer ou de réparer l'outil, éteignez le moteur, attendez que toutes les pièces mobiles se soient arrêtées et retirez la batterie. Ne pas respecter ces instructions peut provoquer des blessures corporelles graves et des dommages matériels.

⚠ AVERTISSEMENT: L'outil ne doit être réparé qu'avec des pièces de rechange identiques. L'utilisation de toute autre pièce peut créer un danger ou détériorer l'outil. Pour garantir la sécurité et la fiabilité, toutes les réparations, autres que les opérations listées dans ces instructions d'entretien, doivent être effectuées par un réparateur qualifié.

ENTRETIEN GÉNÉRAL

N'utilisez pas de solvant pour nettoyer les pièces en plastique. La plupart des plastiques peuvent être détériorés par de nombreux types de solvants vendus dans le commerce. Utilisez des chiffons propres pour enlever les saletés, les poussières, l'huile, la graisse, etc.

NETTOYAGE DE L'OUTIL

- Après chaque utilisation, retirez la batterie et enlevez les débris de la chaîne et du guide avec une brosse souple. Essuyez la surface de l'élagueuse sur perche avec un chiffon propre humidifié d'une solution de savon doux.
- Retirez le capot de pignon et enlevez les débris du guide, de la chaîne, du pignon et du capot de pignon avec une brosse souple.
- Enlevez tous les copeaux de bois, les sciures et les saletés du rail du guide quand vous changez la chaîne.

- Inspectez l'intérieur du carter moteur depuis les orifices d'aération et retirez les débris toutes les deux semaines (fig. G).

FR

REMARQUE: N'utilisez pas de détergent puissant sur le boîtier en plastique ou sur la poignée. Ceux-ci peuvent être endommagés par certaines huiles aromatiques, par exemple celles de pin et de citron.

REEMPLACER LE GUIDE ET LA CHAÎNE

⚠ AVERTISSEMENT: Ne touchez jamais et ne réglez jamais la chaîne quand le moteur est en marche. La chaîne est très tranchante ; portez toujours des gants de protection lorsque vous en effectuez l'entretien.

REMARQUE: Lors du remplacement du guide et de la chaîne, utilisez toujours la combinaison guide/chaîne spécifiée dans la section « **Guide et chaîne recommandés pour cette élagueuse sur perche** ».

Démonter un guide et une chaîne usés (Image H)

1. Retirez la batterie, laissez l'élagueuse sur perche refroidir et serrez le bouchon du réservoir d'huile.
2. Placez l'extension élagueuse sur perche sur son côté avec le capot de pignon vers le haut.
3. Portez des gants. A l'aide de la clé combinée fournie avec le bloc moteur, desserrez l'écrou du guide dans le sens antihoraire pour l'enlever du capot du pignon d'entraînement. Nettoyez le capot de pignon avec un chiffon sec et mettez-le de côté pour le réassemblage.
4. Retirez le guide et la chaîne de la surface d'assemblage. Retirez la chaîne usée du guide.

REMARQUE: S'il est difficile de retirer le guide et la chaîne de la surface d'assemblage, mettez l'élagueuse sur perche droite, soutenez le guide d'une main et desserrez la vis de tension dans le sens horaire de l'autre main (Image I), puis retirez le guide avec la chaîne.

REMARQUE: C'est le bon moment pour inspecter le pignon d'entraînement afin de vérifier s'il est endommagé ou excessivement usé.

Assembler un guide et une chaîne neufs

1. Posez la chaîne neuve en boucle sur une surface plane et redressez tous les maillons (Image J).
2. Insérez les maillons d'entraînement dans la rainure du guide.

K-1	Maillons d'entraînement de la chaîne
K-2	Rainure du guide

3. Maintenez la chaîne en position sur le guide et placez la boucle autour du pignon d'entraînement de l'élagueuse sur perche (Image K).

REMARQUE: De petites flèches directionnelles sont gravées sur la chaîne. Une autre flèche directionnelle est moulée sur le boîtier de l'outil (Image L). Quand vous placez la chaîne autour du pignon d'entraînement, veillez à ce que la direction des flèches de la chaîne CORRESPONDE à celle de la flèche du boîtier de l'outil. Si elles sont dans des directions opposées, retournez l'ensemble chaîne et guide (Image M).

L-1	Goujons d'alignement
L-2	Pignon d'entraînement
L-3	Vis de tension
L-4	Goupille de tension
L-5	Fente du guide

4. Placez le guide sur la surface d'assemblage en insérant les goujons d'alignement dans la fente du guide et en veillant à insérer la goupille de tension dans le trou inférieur de la queue du guide (Image L).

REMARQUE: S'il est difficile d'insérer la goupille de tension dans le trou, réglez correctement la vis de tension de la chaîne jusqu'à ce que la goupille de tension puisse être exactement insérée dans le trou.

5. Remontez le capot du pignon d'entraînement, insérez l'écrou du guide dans son trou de montage et serrez-le à l'aide de la clé combinée pour veiller à ce que le guide soit bien en place.
6. Réglez la tension de la chaîne en procédant comme indiqué dans la section « **RÉGLER LA TENSION DE LA CHAÎNE** ».
7. Tout en maintenant le nez du guide relevé, serrez solidement l'écrou du guide-chaîne.

REMARQUE: Pour prolonger la durée de vie du guide, retournez-le occasionnellement.

RÉGLER LA TENSION DE LA CHAÎNE

⚠ ATTENTION: La chaîne doit être correctement tendue avant utilisation.

1. Éteignez le moteur et retirez la batterie de l'outil avant de régler la tension de la chaîne.
2. Desserrez l'écrou du guide pour obtenir un serrage à la main.
3. Maintenez le nez du guide vers le haut et réglez la vis de tension jusqu'à obtenir les caractéristiques suivantes (Image N) :

- Le mou de la chaîne au milieu du guide est d'environ : 1,3 mm (Fig. 0)
 - Portez des gants, assurez-vous que la chaîne puisse être tirée le long du guide avec deux doigts.
4. Après avoir ajusté la tension de la chaîne, maintenez le nez du guide vers le haut et serrez l'écrou du capot.

REMARQUE: Si le mou de la chaîne au centre du guide n'est pas de 1,3 mm, réajustez la tension de la chaîne.

LUBRIFICATION DU PIGNON DE RENVOI

Le guide comporte un pignon à son extrémité. Il doit être lubrifié toutes les semaines avec de l'huile pour chaîne injectée dans le trou de lubrification à l'aide d'une seringue à graisse (non fournie) pour prolonger la durée de vie du guide (Image P). Retournez le guide et vérifiez que les trous de lubrification et le rail sont exempts de saletés.

P-1	Trou de lubrification
P-2	Pignon de renvoi (dans le nez du guide)

TRANSPORT ET RANGEMENT

1. Ne rangez pas et ne transportez pas l'extension élagueuse sur perche quand elle est en marche. Retirez toujours la batterie de l'outil avant de ranger ou de transporter l'outil.
2. Recouvrez toujours le guide et la chaîne avec le protège-guide avant de ranger ou de transporter l'extension élagueuse sur perche. Faites attention pour éviter qu'il ne soit endommagé par les gouges de la chaîne.
3. Nettoyez intégralement l'élagueuse sur perche avant de la ranger. Rangez l'élagueuse sur perche à l'intérieur dans un endroit sec, verrouillé et/ou inaccessible aux enfants, et maintenez-la éloignée des produits corrosifs, par exemple les produits chimiques de jardinage et les sels de déverglaçage.
4. Si l'extension élagueuse sur perche est démontée du bloc moteur et rangée séparément, insérez le capuchon d'extrémité sur son manche d'assemblage pour éviter que des saletés ne rentrent dans le coupleur.

Protection de l'environnement



Ne jetez pas les équipements électriques, les chargeurs de batterie, les batteries rechargeables et les piles avec les ordures ménagères !

FR

DÉPANNAGE

FR

PROBLÈME	CAUSE	SOLUTION
Le moteur ne tourne pas.	<ul style="list-style-type: none"> ■ La batterie n'est pas insérée sur l'élagueuse sur perche. ■ Il n'y a pas de contact électrique entre la tronçonneuse et la batterie. ■ La batterie est déchargée. ■ Le verrou d'interrupteur n'est pas appuyé avant d'appuyer sur la gâchette. ■ La batterie ou le bloc moteur est trop chaud. ■ La chaîne est coincée dans le bois. ■ Il y a des débris dans le rail du guide. ■ Il y a des débris dans le capot de pignon d'entraînement. 	<ul style="list-style-type: none"> ■ Insérez la batterie sur l'élagueuse sur perche. ■ Retirez la batterie, inspectez les contacts, puis réinsérez la batterie. ■ Rechargez la batterie. ■ Appuyez sur le levier de déverrouillage et maintenez-le appuyé, puis appuyez sur l'interrupteur-gâchette pour allumer l'élagueuse sur perche. ■ Laissez la batterie ou le bloc moteur refroidir jusqu'à ce que sa température baisse sous 67 °C. ■ Relâchez l'interrupteur-gâchette, retirez la chaîne et le guide du bois, puis redémarrez l'élagueuse sur perche. ■ Appuyez la chaîne contre le bois et déplacez l'élagueuse sur perche d'avant en arrière pour enlever les débris. ■ Retirez la batterie, puis démontez le capot du pignon d'entraînement et enlevez les débris.
Le moteur fonctionne, mais la chaîne ne tourne pas.	<ul style="list-style-type: none"> ■ La chaîne n'est pas engagée dans le pignon d'entraînement. 	<ul style="list-style-type: none"> ■ Retirez la batterie, réinstallez la chaîne en veillant à complètement encasterner les maillons d'entraînement de la chaîne sur le pignon.
L'élagueuse sur perche ne coupe pas correctement.	<ul style="list-style-type: none"> ■ La chaîne n'est pas assez tendue. ■ La chaîne est émoussée. ■ La chaîne a été assemblée à l'envers. ■ La chaîne est usée. ■ La chaîne est sèche ou excessivement tendue. ■ La chaîne n'est pas dans le rail du guide. 	<ul style="list-style-type: none"> ■ Retirez la batterie et réglez la tension de la chaîne en procédant comme indiqué dans la section « RÉGLER LA TENSION DE LA CHAÎNE ». ■ Faites affûter les gouges de la chaîne par un technicien qualifié. ■ Retirez la batterie et réassemblez la chaîne en procédant comme indiqué dans la section « CHANGER LE GUIDE ET LA CHAÎNE ». ■ Retirez la batterie et réassemblez la chaîne en procédant comme indiqué dans la section « CHANGER LE GUIDE ET LA CHAÎNE ». ■ Contrôlez le niveau d'huile. Remplissez le réservoir d'huile si nécessaire. ■ Retirez la batterie et réassemblez la chaîne en procédant comme indiqué dans la section « CHANGER LE GUIDE ET LA CHAÎNE ».
La chaîne et le guide chauffent et fument.	<ul style="list-style-type: none"> ■ Contrôlez la tension de la chaîne pour vérifier qu'elle n'est pas trop tendue. ■ Le réservoir d'huile est vide. ■ Il y a des débris dans le rail du guide. 	<ul style="list-style-type: none"> ■ Retirez la batterie et retendez la chaîne en procédant comme indiqué dans la section « RÉGLER LA TENSION DE LA CHAÎNE ». ■ Ajoutez du lubrifiant de guide et de chaîne. ■ Enlevez les débris du rail du guide.

GARANTIE

POLITIQUE DE GARANTIE EGO

Visitez le site Web egopowerplus.com pour consulter les conditions complètes de la politique de garantie EGO.

¡LEA TODAS LAS INSTRUCCIONES!

⚠ ¡Riesgo residual! Las personas con implantes electrónicos, como marcapasos, deberán consultar a su médico antes de utilizar este producto. La utilización de equipos eléctricos en las proximidades inmediatas de un marcapasos podría causar en este interferencias o averías.

⚠ ADVERTENCIA: Para garantizar la seguridad y fiabilidad de la herramienta, las reparaciones y sustituciones debe realizarlas únicamente un técnico cualificado.

SÍMBOLO DE SEGURIDAD

El propósito de los símbolos de seguridad es atraer su atención hacia posibles peligros. Los símbolos de seguridad y las explicaciones que los acompañan requieren su máxima atención y comprensión. Por sí solos, los símbolos de advertencia no eliminan los posibles peligros. Las instrucciones y advertencias que proporcionan no sustituyen a las medidas adecuadas de prevención de accidentes.

⚠ ADVERTENCIA: Antes de utilizar esta herramienta, asegúrese de haber leído y entendido perfectamente todas las instrucciones incluidas en este Manual del usuario, incluidos todos los símbolos de aviso sobre seguridad, tales como **“PELIGRO”**, **“ADVERTENCIA”** y **“PRECAUCIÓN”**. Si no se observan todas las instrucciones que se indican a continuación existe riesgo de incendio, electrocución, así como de lesiones graves.

SIGNIFICADO DE LOS SÍMBOLOS

SÍMBOLO DE AVISO DE SEGURIDAD: Indica PELIGRO, ADVERTENCIA O PRECAUCIÓN, puede utilizarse de manera conjunta con otros símbolos o pictogramas.



⚠ ADVERTENCIA: Cuando se utilizan herramientas eléctricas, es posible que salgan despedidos objetos que podrían causar lesiones oculares graves. Antes de empezar a usar herramientas eléctricas, póngase siempre gafas de seguridad, gafas con cristales anti-impacto que cuenten con pantallas de protección lateral y una máscara facial completa. Recomendamos usar una máscara de seguridad de amplia visión que pueda utilizarse encima de gafas graduadas, o bien gafas normales de seguridad equipadas con pantallas laterales.

PRECAUCIONES DE SEGURIDAD

Esta página muestra y describe los símbolos de seguridad que puede haber en este producto. Asegúrese de leer, comprender y cumplir todas las instrucciones que se indican en la máquina antes de proceder a su montaje y utilización.

ES

	Aviso de seguridad	Indica una situación potencialmente peligrosa que, de no evitarse, podría provocar lesiones.
	Lea y comprenda el manual del usuario	Para reducir el riesgo de lesiones, el usuario debe leer y comprender el manual del usuario antes de utilizar este producto.
	Utilice protección para la cabeza y protección ocular	Utilice gafas de seguridad, tapones para los oídos u orejeras del tamaño adecuado y un casco duro con tira en la barbilla.
	Utilice guantes de protección	Utilice guantes para protegerse las manos cuando manipule la motosierra o la cadena. Utilice guantes resistentes y antideslizantes que mejoren el agarre y le protegen las manos.
	Utilice calzado de seguridad	Lleve calzado de seguridad antideslizante siempre que utilice este equipo.
	Mantenga suficiente distancia respecto a las líneas eléctricas	Para evitar la electrocución, no utilice la herramienta a una distancia menor que 15 m de líneas eléctricas aéreas. El contacto con las líneas eléctricas o el uso cerca de las mismas podría provocar lesiones graves o una descarga eléctrica con resultado mortal.

	CE	Este producto está en conformidad con las directivas de la CE aplicables.
	RAEE	Los productos eléctricos no deben eliminarse con la basura doméstica. Lívelos a un centro de reciclaje autorizado.
	Ruido	Nivel de potencia acústica garantizado. La emisión de ruido al medio ambiente cumple la directiva de la Comunidad Europea.
V	Voltios	Tensión
mm	Milímetro	Longitud o tamaño
cm	Centímetro	Longitud o tamaño
kg	Kilogramo	Peso
n ₀	Velocidad sin carga	Velocidad de giro, sin carga
... /min	Por minuto	Revoluciones por minuto
	Corriente continua	Tipo o característica de la corriente

INSTRUCCIONES DE SEGURIDAD IMPORTANTES

⚠ ¡ADVERTENCIA! Cuando se utilizan aparatos eléctricos de jardinería, deben adoptarse siempre unas precauciones de seguridad básicas para reducir el riesgo de incendio, electrocución y lesiones físicas, entre ellas:

LEA DETENIDAMENTE LAS INSTRUCCIONES ANTES DE UTILIZAR LA HERRAMIENTA

GUÁRDENLAS PARA CONSULTARLAS EN EL FUTURO

⚠ ¡PELIGRO! No utilizar cerca de líneas eléctricas. El aparato no ha sido diseñado para proporcionar protección contra descargas eléctricas en caso de contacto con líneas eléctricas aéreas. Consulte las normativas locales para conocer las distancias de seguridad respecto a las líneas eléctricas aéreas y, antes de usar la herramienta, asegúrese de que su posición sea segura.

⚠ ADVERTENCIAS DE SEGURIDAD RELACIONADAS CON LA SIERRA TELESCÓPICA

- **Mantenga todas las partes del cuerpo apartadas de la cadena de corte cuando utilice la sierra telescópica. Antes de poner en marcha la sierra telescópica, asegúrese de que la cadena no esté haciendo contacto con ningún objeto.** Cualquier momento de distracción durante la utilización de una sierra telescópica podría hacer que su ropa o alguna parte del cuerpo quedasen enganchadas en la cadena.
- **Evite todo contacto fortuito con la cadena estacionaria o con el carril fijo de la espada.** Estos elementos pueden estar muy afilados. Utilice siempre guantes y pantalones largos o zahones cuando manipule la sierra telescópica, la cadena o la espada.
- **La sierra telescópica deberá sujetarse siempre con una mano en la empuñadura trasera y la otra mano en la empuñadura delantera.** Tanto el usuario como sus ayudantes u otras personas presentes en la zona de trabajo podrían resultar gravemente heridos si la herramienta se utiliza con una sola mano.
- **Sujete la herramienta eléctrica únicamente por sus superficies de agarre aisladas, ya que la cadena podría entrar en contacto con cables ocultos.** El contacto de la cadena con un cable bajo tensión podría transmitir a las piezas metálicas expuestas de la herramienta eléctrica la corriente transportada por el cable, y hacer que el usuario reciba una descarga eléctrica.
- **Utilice gafas de seguridad y protección auditiva. Asimismo, se recomienda utilizar equipo de protección personal complementario para la cabeza, manos, piernas y pies.** La ropa de protección adecuada reducirá el riesgo de lesiones si algún elemento sale despedido o en caso de contacto accidental con la cadena.
- **No utilice la sierra telescópica mientras esté subido en un árbol.** La utilización de una sierra telescópica mientras se está encima de un árbol podría provocar lesiones físicas.
- **Mantenga en todo momento los pies firmemente apoyados en el suelo y utilice la sierra telescópica sobre una superficie fija, segura y nivelada.** Las superficies resbaladizas o inestables, como las escaleras, podrían hacerle perder el equilibrio o el control de la sierra telescópica.
- **Nunca utilice una sierra telescópica que esté dañada, que no esté correctamente ajustada, o que no se haya montado totalmente y de forma segura.** Asegúrese de que la cadena se detiene una vez que se suelta el gatillo interruptor.
- **Antes de proceder a cortarla, examine la madera por si tuviera clavos, alambres u otros objetos extraños.**

- **Preste atención al cortar ramas que se encuentren sometidas a tensión, ya que podrían rebotar.** Al liberarse la tensión existente en las fibras de la madera, la rama en cuestión podría golpearle y/o hacerle perder el control de la sierra telescópica.
 - **Extreme las precauciones al cortar matorrales y arbustos.** El material fino puede quedar atrapado en la cadena de la sierra y golpearle o hacerle perder el equilibrio.
 - **Una utilización inadecuada de la sierra telescópica, así como la ejecución de cortes de manera agresiva o inapropiada, puede provocar el desgaste prematuro de la espada, la cadena o el piñón, o bien a la rotura de la cadena o la espada, provocando retroceso, latigazo de la cadena o expulsión violenta de material.**
 - **Nunca use la espada a modo de palanca.** Una espada doblada o deformada podría causar el desgaste prematuro de la espada, la cadena o el piñón, o bien la rotura de la cadena o la espada, provocando retroceso, latigazo de la cadena o expulsión de material.
 - **Lleve la sierra telescópica con las dos manos en las empuñaduras, y con la sierra telescópica apagada. Cuando transporte o guarde la sierra telescópica, instale siempre el protector de la espada.** Una manipulación correcta de la sierra telescópica reducirá las posibilidades de contacto accidental con la cadena en movimiento.
 - **No retire el material cortado ni sujete el material a cortar mientras las cuchillas están en movimiento. Asegúrese de que el interruptor está en la posición de apagado antes de retirar material atascado.** La cadena de la sierra sigue moviéndose después de apagar el interruptor. Cualquier momento de descuido durante la utilización de la sierra telescópica podría provocar lesiones graves.
 - **Siga las instrucciones para lubricar y tensar la cadena, así como para cambiar los accesorios.** Una cadena incorrectamente lubricada o tensada podría romperse o aumentar el riesgo de retrocesos. Para obtener el mejor resultado y reducir el riesgo de lesiones, mantenga el borde de corte limpio y afilado.
 - **Mantenga las empuñaduras de la herramienta secas, limpias y libres de aceite y grasa.** Las empuñaduras sucias de aceite o grasa estarán resbaladizas, pudiéndole hacer perder el control.
 - **Utilice la herramienta solo para cortar madera. No utilice la sierra telescópica para trabajos distintos al uso previsto.** Por ejemplo, no utilice la sierra telescópica para cortar plástico, ladrillo, cemento u otros materiales de construcción que no sean de madera. El uso de la sierra telescópica para fines distintos al uso previsto podría provocar situaciones de peligro.
 - **No utilice la sierra telescópica cuando haga mal tiempo, especialmente si hay riesgo de relámpagos.** Así reducirá el riesgo de ser alcanzado por un rayo.
 - **Pare el motor y quite la batería siempre que deje la herramienta.**
 - **Guarde los aparatos en espacios interiores cuando no los utilice.** Cuando no se utilicen, las herramientas deben almacenarse en un espacio interior seco y en un lugar alto o cerrado con llave, con la batería quitada y fuera del alcance de los niños.
 - **Compruebe si hay piezas dañadas.** Antes de usar el producto, examínelo detenidamente para comprobar si está dañado el dispositivo de protección o alguna otra pieza, y determinar si funcionan correctamente y cumplen la función prevista. Verifique que las piezas móviles estén bien alineadas y no estén trabadas, y compruebe si hay piezas rotas, el montaje y cualquier otra condición que pudiera afectar al funcionamiento de la herramienta. A menos que se indique lo contrario en este manual, si una protección u otra pieza está dañada, deberá repararla o sustituirla un servicio técnico autorizado.
- ⚠ INSTRUCCIONES DE SEGURIDAD ADICIONALES PARA SIERRAS DE LARGO ALCANCE**
- **No recargue la batería bajo la lluvia ni en entornos húmedos.**
 - **Quite la batería de la herramienta antes de eliminarla.**
 - **La batería debe eliminarse de manera segura.**
 - **No elimine la batería arrojándola al fuego.** Las celdas podrían explotar. Consulte en la normativa local las posibles instrucciones especiales para su eliminación.
 - **No abra la batería ni la dañe.** El electrolito que podría liberarse es corrosivo y puede provocar lesiones oculares o cutáneas. Además, podría ser tóxico si se ingiere.
- ⚠ ¡PRECAUCIÓN!** El electrolito es un ácido sulfúrico diluido nocivo para la piel y los ojos. Conduce la electricidad y es corrosivo.
- **Tome las precauciones adecuadas cuando manipule baterías para no provocar cortocircuitos con materiales conductores, como anillos, pulseras y llaves.** La batería o el material conductor podrían sobrecalentarse y provocar quemaduras.

- **Las herramientas que funcionan a batería no hay que enchufarlas a una toma de corriente. Por lo tanto, siempre están listas para funcionar.** Tenga en cuenta los posibles peligros, incluso cuando la herramienta no está funcionando. Preste especial atención al efectuar reparaciones u operaciones de mantenimiento en la herramienta.
- **Quite la batería antes de realizar tareas de mantenimiento y limpieza o de eliminar material de la herramienta.**
- **Piezas de recambio** - Cuando repare el aparato, use solo piezas de recambio idénticas de EGO. El uso de otros accesorios o piezas podría aumentar el riesgo de lesiones.
- **No limpie la herramienta utilizando una manguera. Evite que penetre agua en el motor y en las conexiones eléctricas.**
- **Si se produce alguna situación que no esté incluida en este manual, actúe con cuidado y sentido común. Póngase en contacto con el departamento de atención al cliente de EGO para solicitar ayuda.**
- **Guarde estas instrucciones.** Consúltelas con frecuencia y utilícelas para instruir a otras personas que vayan a usar esta herramienta.
- En caso de prestar esta herramienta a terceros, proporcióneles también estas instrucciones a fin de evitar su uso incorrecto y posibles lesiones.
- Utilice únicamente las baterías y cargadores indicados en la fig. A2.

GUARDE ESTAS INSTRUCCIONES

NOTA: CONSULTE EL MANUAL DEL USUARIO DEL CONJUNTO DE MOTOR TELESCÓPICO PARA OBTENER INSTRUCCIONES DE SEGURIDAD ESPECÍFICAS ADICIONALES.

ESPECIFICACIONES

Longitud de la espada	250 mm
Paso de cadena	3/8"(9,5 mm)
Calibre de la cadena	1,1 mm
Tipo de cadena de la motosierra	AC1000
Tipo de espada	AG1000
Capacidad del depósito de aceite de la cadena	150 ml
Temperatura de funcionamiento recomendada	de -10°C a 40°C

Temperatura de almacenamiento recomendada	de -20°C a 70°C	
Peso (con la funda de la espada)	2,0 kg	
Nivel de potencia acústica medido L_{WA}	98.54 dB(A) K=2.3 dB(A)	
Nivel de presión acústica medido a la altura del oído del usuario L_{PA}	85 dB(A) K=2.5 dB(A)	
Nivel de potencia acústica garantizado L_{WA} (medido conforme a los requisitos de la Directiva 2000/14/CE)	101 dB(A)	
Evaluación de la vibración a_{ii} :	Empuñadura delantera	1.2 m/s ² K=1.5 m/s ²
	Empuñadura trasera	1.2 m/s ² K=1.5 m/s ²

- Los parámetros anteriores se han comprobado y medido equipando un conjunto de motor telescópico PPX1000.
- El valor de vibración total ha sido medido de acuerdo con el método de prueba estándar y se puede utilizar para comparar herramientas.
- El valor total de vibración declarado se puede usar además en una evaluación preliminar del grado de exposición.

AVISO: Las vibraciones generadas durante el uso real de la herramienta eléctrica pueden diferir del valor declarado en función de la manera en que se utilice. Como protección, el usuario debería utilizar guantes y protectores auditivos en condiciones reales de uso.

LISTA DE CONTENIDO (FIG. A1)

Espada y cadena recomendadas para esta sierra telescópica

NOMBRE DE LA PIEZA	N.º DE MODELO
Espada	AG1000, AG1400, AG1600
Cadena de la sierra	AC1000, AC1400, AC1600

DESCRIPCIÓN

FAMILIARÍCESE CON EL ACCESORIO DE SIERRA TELESCÓPICA (fig. A1)

1. Cadena de la sierra
2. Espada

3. Tubo
4. Tapón del depósito de aceite
5. Depósito de aceite
6. Cubierta del piñón de la cadena
7. Tornillo de tensión de la cadena
8. Espigas del parachoques
9. Tuerca de la espada
10. Funda de la espada

MONTAJE

⚠ ADVERTENCIA: Si alguna pieza falta o está rota, no utilice el producto hasta haber sustituido las piezas. Podrían producirse lesiones graves en caso de utilizar el producto si alguna de sus piezas falta o está dañada.

⚠ ADVERTENCIA: No intente modificar este producto ni fabricar accesorios no recomendados para su uso en esta sierra telescópica. Cualquier alteración o modificación se considerará como uso indebido y podría dar lugar a una situación peligrosa con el consiguiente riesgo de sufrir lesiones.

CONEXIÓN DEL ACCESORIO DE SIERRA TELESCÓPICA AL CONJUNTO DE MOTOR TELESCÓPICO

Este accesorio de sierra telescópica está diseñado para su uso con el conjunto de motor telescópico PPX1000 con BATERÍA DE ION DE LITIO de 56 V EGO.

Consulte el apartado «**INSTALAR UN ACCESORIO EN EL CONJUNTO DE MOTOR TELESCÓPICO**» del manual del usuario del conjunto de motor PPX1000.

⚠ ADVERTENCIA: Si no se sujeta el accesorio y el conjunto de motor telescópico siguiendo las instrucciones mencionadas arriba, pueden producirse lesiones graves o la muerte.

⚠ ADVERTENCIA: No instale ni ajuste nunca ningún accesorio mientras el conjunto de motor esté funcionando o con la batería instalada. Si no se apaga el motor y se quita la batería pueden producirse lesiones graves.

FUNCIONAMIENTO

⚠ PELIGRO: No corte nunca cerca de líneas eléctricas, cables eléctricos ni otras fuentes de electricidad. Si la espada y la cadena se atascan

en algún cable o línea eléctrica, **¡NO TOQUE LA ESPADA, LA CADENA NI EL TUBO DE ALUMINIO! PODRÍAN ESTAR BAJO TENSIÓN Y RESULTAR EXTREMADAMENTE PELIGROSOS.** Continúe sujetando la sierra telescópica por la empuñadura trasera aislada o dépositela con cuidado a una distancia prudente. Corte el suministro eléctrico que alimenta el cable dañado antes de intentar liberar la cuchilla del cable donde se ha trabado. El contacto con la espada, la cadena u otras piezas de la sierra telescópica conductoras de corriente, o con las líneas o cables eléctricos bajo tensión, puede provocar la muerte por electrocución o lesiones graves.

⚠ ADVERTENCIA: No permita que el hecho de estar familiarizado con el producto le haga descuidarse. Recuerde que cualquier distracción de una fracción de segundo es suficiente para provocar lesiones graves.

⚠ ADVERTENCIA: Utilice siempre gafas de seguridad, así como protección auditiva. De lo contrario, de la herramienta pueden salir objetos despedidos y alcanzar los ojos, provocando lesiones graves.

Antes de cada uso, examine todo el producto para ver si hay piezas dañadas, extraviadas o sueltas, como tornillos, tuercas, pernos, tapones, etc. Apriete bien todas las sujeciones y los tapones y no ponga en marcha el producto hasta haber reemplazado todas las piezas que falten o que estén dañadas.

⚠ ADVERTENCIA: Para evitar lesiones graves, quite la batería de la herramienta antes de realizar cualquier reparación, limpieza, cambio de accesorios o de retirar acumulaciones de material cortado.

APLICACIONES

Este producto puede utilizarse para los fines indicados a continuación:

- Desrame
- Poda

AVISO: La herramienta debe utilizarse únicamente para el fin previsto. Cualquier otro uso se considerará uso indebido.

LLENAR EL DEPÓSITO DE ACEITE LUBRICANTE PARA LA ESPADA Y LA CADENA (Fig. B)

⚠ ADVERTENCIA: No fume ni acerque llamas ni chispas al aceite o la sierra telescópica. El aceite podría derramarse y provocar un incendio.

AVISO: La sierra telescópica no se suministra rellena de aceite. Es esencial llenar el depósito de aceite para la cadena antes de utilizarla. La vida útil de la cadena y su capacidad de corte dependerán de una óptima lubricación. La cadena se lubrica de forma automática con aceite para cadenas durante el funcionamiento. Preste siempre atención al nivel de aceite durante el uso de la herramienta y rellene el depósito a tiempo cuando sea necesario.

1. Quite la batería del conjunto de motor.
2. Limpie el tapón del depósito de aceite y la zona a su alrededor para asegurarse de que no penetre suciedad en el depósito.
3. Coloque el accesorio de sierra telescópica en posición vertical y quite el tapón del depósito de aceite girándolo en sentido antihorario.
4. Con cuidado, vierta el aceite para la cadena y la espada en el depósito de aceite, llenándolo hasta el cuello del depósito. Tenga cuidado de que no se derrame aceite fuera del orificio. Limpie con un paño el exceso de aceite y cierre el tapón.

AVISO: Se puede ajustar el caudal de aceite que fluye, girando el tornillo de ajuste en sentido antihorario para aumentar la salida de aceite, o en sentido horario para reducir la salida (fig. B)

B-1	Tornillo de ajuste
-----	--------------------

AVISO: No use aceite sucio, usado o contaminado. De lo contrario, podrían producirse daños en la espada o cadena.

PREPARACIÓN PARA EL CORTE (fig. C)

Consulte el apartado «Instrucciones de seguridad importantes» de este manual para obtener información acerca del equipo de seguridad apropiado que debe utilizarse.

- Levante la punta de la espada para comprobar que ninguna parte de la cadena esté holgada. La cadena estará correctamente tensada cuando no haya holgura en la parte inferior de la espada y la cadena quede ajustada en el carril, pero pueda girarse a mano en toda su longitud sin que se atore. Si es necesario ajustar la tensión, consulte las instrucciones de ajuste en el apartado «SUSTITUCIÓN DE LA ESPADA Y LA CADENA» del capítulo «MANTENIMIENTO» de este manual.
- Compruebe la tensión del tornillo de la cubierta antes del uso. Si está flojo, apriételo bien girándolo en sentido horario.

- Compruebe el filo de los dientes de corte de la cadena de la sierra y asegúrese de que la cadena esté bien lubricada.

- Utilice guantes antideslizantes para un mayor agarre y protección. No se coloque nunca justo debajo de la rama que está cortando. Asegúrese de mantener un buen equilibrio y los pies firmemente apoyados en el suelo. Tenga cuidado con posibles obstáculos, como tocones, raíces y zanjas, ya que podrían hacerle tropezar o caerse.

- Agarre correctamente la unidad siempre que el motor esté en marcha. Sujete firmemente la herramienta con las dos manos. Siga las instrucciones del apartado «**CÓMO SUJETAR EL CONJUNTO DE MOTOR TELESCÓPICO**» en el manual del usuario del PPX1000.

- Para un funcionamiento mejor y más seguro, póngase la correa bandolera cruzada desde el hombro. Ajuste la correa bandolera a una posición cómoda para utilizar la herramienta. Siga las instrucciones del apartado «**MONTAJE DE LA CORREA BANDOLERA**» en el manual del usuario del PPX1000 para instalar la correa bandolera en el conjunto de motor telescópico.

⚠ ADVERTENCIA: La correa bandolera también es un mecanismo de liberación rápida si se produce una situación peligrosa. En caso de emergencia, quítesela del hombro inmediatamente, sin importar cómo esté colocada la correa.

PONER EN MARCHA/APAGAR LA HERRAMIENTA

Consulte el apartado «**PUESTA EN MARCHA/PARADA DEL CONJUNTO DE MOTOR**» del manual del usuario del conjunto de motor PPX1000.

PROCEDIMIENTO DE CORTE BÁSICO (fig. D y E)

Siga los pasos que se indican a continuación para evitar dañar la corteza del árbol o arbusto. No sierre realizando un movimiento hacia delante y hacia atrás.

1. Haga un primer corte poco profundo (1/4 del diámetro de la rama) en la parte de abajo de la rama, cerca de la rama principal o el tronco.
2. Haga un segundo corte desde la parte de arriba de la rama, más hacia fuera que el primer corte. Continúe el corte a través de la rama hasta que se separe del árbol. Está preparado para compensar el peso de la herramienta cuando caiga la rama.
3. Haga un corte final cerca del tronco.

AVISO: Para los segundos cortes y los cortes finales (desde la parte de arriba de la rama), apoye las espigas del parachoques contra la rama que va a cortar (fig. E). Esto ayudará a mantener firme la rama y facilitará el corte con poca presión hacia abajo. Si se fuerza el corte se puede dañar la espada, la cadena o el motor.

4. En cuanto haya finalizado el corte, suelte el gatillo del conjunto de motor telescópico.

AVISO: Si no se siguen los procedimientos de corte correctos se puede trabar la cadena y la espada y atascarse en la rama. Si esto sucede:

1. Apague el motor y quite la batería.
2. Si se puede alcanzar la rama desde el suelo, levante la rama mientras sujeta la sierra. Así podrá eliminar el «atasco» y liberar la sierra.
3. Si la sierra sigue enganchada, solicite ayuda a un profesional.

DESRAME Y PODA (Fig. F)

Este accesorio de sierra telescópica ha sido diseñado para cortar ramas pequeñas cuyo diámetro no supere los 20 cm. Para obtener un resultado óptimo, adopte las siguientes precauciones.

1. Planifique bien el corte. Tenga en cuenta la dirección en la que caerá la rama.

⚠ ADVERTENCIA: Las ramas pueden caer en direcciones inesperadas. No se coloque justo debajo de la rama que va a cortar.

2. La aplicación de corte más habitual es colocar la unidad en un ángulo de 60° o menos. Cuanto mayor sea el ángulo del tubo de la sierra telescópica respecto al suelo, más difícil será hacer el primer corte (desde la parte de abajo de la rama).
3. Quite las ramas largas en varias etapas.
4. Corte primero las ramas más bajas para que las ramas superiores tengan más espacio de caída.
5. Trabaje despacio, sujetando firmemente la sierra con las dos manos. Mantenga un buen equilibrio y los pies firmemente apoyados en el suelo.
6. No corte estando subido a una escalera: es extremadamente peligroso. Estas operaciones deben hacerlas solo los profesionales.
7. No haga el corte final junto a la rama principal o el tronco hasta que haya cortado gran parte de la rama, para reducir el peso. Siguiendo los procedimientos de corte correctos se evita pelar la corteza del tronco o la rama principal.

8. No utilice la sierra telescópica para trabajos de tala o trozado.
9. Para evitar la electrocución, no utilice el aparato a menos de 15 m de líneas eléctricas aéreas y mantenga a otras personas a una distancia mínima de 15 m.

MANTENIMIENTO

⚠ ADVERTENCIA: Antes de inspeccionar, limpiar o realizar el mantenimiento de la herramienta, apague el motor, espere a que se detengan todas las partes móviles y quite la batería. El incumplimiento de estas instrucciones podría provocar lesiones personales graves o daños materiales.

⚠ ADVERTENCIA: Cuando repare la herramienta, utilice solo piezas idénticas a las originales. La utilización de otras piezas puede suponer un peligro o causar daños en el producto. Para garantizar la seguridad y fiabilidad del producto, todas las reparaciones que no se enumeran en estas instrucciones de mantenimiento deberán realizarlas un técnico cualificado.

MANTENIMIENTO GENERAL

Evite utilizar disolventes para limpiar las piezas de plástico. La mayoría de los plásticos podrían dañarse si se limpian con algunos de los tipos de disolventes disponibles en el mercado. Utilice paños limpios para eliminar la suciedad y los residuos de polvo, aceite, grasa, etc.

LIMPIEZA DE LA UNIDAD

- Después de cada uso, quite la batería y limpie cualquier residuo o acumulación de material de la cadena y la espada utilizando un cepillo suave. Limpie la superficie de la sierra telescópica con un paño limpio, humedecido con una solución jabonosa.
- Retire la cubierta del piñón de la cadena y, a continuación, utilice un cepillo suave para eliminar residuos de la espada, la cadena, el piñón y la cubierta del piñón de la cadena.
- Limpie siempre las virutas de madera, serrín y suciedad acumulada en el carril de la espada cuando cambie la cadena.
- Inspeccione el interior de la carcasa del motor desde las ranuras de ventilación y limpie los residuos cada dos semanas (fig. G).

AVISO: No utilice detergentes fuertes en la carcasa de plástico o la empuñadura. Algunos aceites aromáticos, como aquellos a base de limón o pino, podrían dañar estas piezas.

SUSTITUCIÓN DE LA ESPADA Y LA CADENA

⚠ ADVERTENCIA: Nunca toque ni ajuste la cadena con el motor en marcha. La cadena está muy afilada; utilice siempre guantes de protección para realizar cualquier tarea de mantenimiento en la cadena.

ES

AVISO: Cuando sustituya la espada y la cadena, utilice siempre la combinación específica de estos elementos indicada en el apartado «Espada y cadena recomendadas para esta sierra telescópica».

Desmontaje de una espada y cadena desgastadas (fig. H)

1. Quite la batería, espere a que la sierra telescópica se haya enfriado y apriete el tapón del depósito de aceite.
2. Ponga de lado el accesorio de sierra telescópica, con la cubierta del piñón de la cadena hacia arriba.
3. Utilice guantes. Con la llave combinada que se incluye con la sierra telescópica, afloje la tuerca de la espada en sentido antihorario para quitarla de la cubierta del piñón de la cadena. Limpie la cubierta del piñón de la cadena con un paño seco y guárdela para volver a instalarla después.
4. Quite la espada y la cadena de la superficie de montaje. Quite de la espada la cadena gastada.

AVISO: Si resulta difícil quitar la espada y la cadena de la superficie de montaje, coloque la sierra telescópica en posición vertical, sujete la espada con una mano, afloje con la otra mano el tornillo de tensión en sentido horario (fig. I) y quite la espada con la cadena.

AVISO: Esta será una buena ocasión para examinar el piñón de arrastre y comprobar si está dañado o excesivamente desgastado.

Montaje de la nueva espada y cadena

1. Coloque la nueva cadena cerrada sobre una superficie plana y enderece cualquier doblez (fig. J).
2. Coloque los eslabones de arrastre en el carril de la espada.

K-1	Eslabones de arrastre de la cadena
K-2	Carril de la espada

3. Sujete la cadena en su sitio en la espada y pase el bucle alrededor del piñón de la sierra telescópica (fig. K).

AVISO: Hay unas flechitas grabadas en la cadena que indican la dirección. Hay otra flecha direccional moldeada en la carcasa de la herramienta (fig. L). Cuando pase el bucle de la cadena sobre el piñón, asegúrese de que la dirección de las flechas grabadas en la cadena COINCIDE con la indicada por la flecha de la carcasa de la herramienta. Si indicaran direcciones opuestas, gire el conjunto formado por la cadena y la espada (fig. M).

L-1	Bridas de alineación
L-2	Piñón
L-3	Tornillo de tensión de la cadena
L-4	Espiga de tensión de la cadena
L-5	Ranura de la espada

4. Coloque la espada sobre la superficie de montaje deslizando la ranura de la espada sobre las bridas de alineación y asegurándose de que la espiga de tensión de la cadena está insertada en el orificio inferior situado en la cola de la espada (fig. L).

AVISO: Si resulta difícil insertar en el orificio la espiga de ajuste de la tensión, ajuste correctamente el tornillo de tensión de la cadena hasta que la espiga se encuentre exactamente en el orificio.

5. Vuelva a montar la cubierta del piñón de la cadena, inserte la tuerca de la espada en su orificio de montaje, y apriétela con la llave combinada para asegurar que la espada esté instalada en su sitio.
6. Tense la cadena siguiendo las indicaciones del apartado «CÓMO AJUSTAR LA TENSIÓN DE LA CADENA».
7. Mantenga levantada la punta de la espada y apriete bien la tuerca de la espada y el piñón de la cadena.

AVISO: Para prolongar la vida útil de la espada, gírela de vez en cuando.

CÓMO AJUSTAR DE LA TENSIÓN DE LA CADENA

⚠ PRECAUCIÓN: La cadena deberá estar correctamente tensada antes de poder utilizar la motosierra.

1. Pare el motor y quite la batería antes de ajustar la tensión de la cadena.
2. Afloje la tuerca de la espada hasta que quede apretada a mano.
3. Mantenga la punta de la espada hacia arriba y ajuste el tornillo de tensión hasta que se apliquen los puntos siguientes (fig. N):
 - La holgura de la espada en el centro de la cadena es aproximadamente: 1,3 mm (fig. O).

- Utilice guantes. Asegúrese de que la cadena se pueda mover suavemente a lo largo de la espada con dos dedos.
4. Cuando haya terminado de ajustar la tensión de la cadena, mantenga hacia arriba la punta de la espada y apriete la tuerca de la cubierta.

AVISO: En caso de que la cadena no tenga una holgura de 1,3 mm aproximadamente, reajuste la tensión de la cadena.

LUBRICACIÓN DEL PIÑÓN EN LA ESPADA

La espada tiene un piñón en la punta. Hay que lubricarlo semanalmente inyectando aceite para cadenas en el orificio de lubricación, utilizando una jeringa de engrase (no incluida), con el fin de aumentar la vida útil de la espada (fig. P). Gire la espada y compruebe que los orificios de lubricación y el carril de la cadena están libres de suciedad.

P-1	Orificio de lubricación
P-2	Piñón en la punta de la espada

TRANSPORTE Y ALMACENAMIENTO

1. No almacene ni transporte el accesorio de sierra telescópica mientras está funcionando. Quite siempre la batería antes de guardar o transportar la herramienta.
2. Coloque siempre la funda en la espada y la cadena antes de guardar o transportar el accesorio de sierra telescópica. Tenga cuidado para evitar cortarse con los dientes afilados de la cadena.
3. Limpie a fondo la sierra telescópica antes de guardarla. Guarde la sierra telescópica en un espacio interior seco y cerrado con llave, fuera del alcance de los niños, y manténgala apartada de agentes corrosivos como productos químicos de jardinería y sal para deshielo.
4. Si el accesorio de sierra telescópica se quita del conjunto de motor y se almacena por separado, ponga el tapón en el tubo del accesorio para evitar que entre suciedad en el acoplador.

Protección del medio ambiente



¡No elimine aparatos eléctricos, cargadores de baterías, pilas o baterías recargables junto con los desperdicios domésticos!

ES

SOLUCIÓN DE PROBLEMAS

ES

PROBLEMA	CAUSA	SOLUCIÓN
El motor no funciona.	<ul style="list-style-type: none"> ■ La batería no está insertada correctamente en la sierra telescópica. ■ No hay contacto eléctrico entre la batería y la sierra. ■ La batería está agotada. ■ No ha pulsado el botón de desbloqueo antes de apretar el gatillo. ■ La batería o el conjunto de motor se han sobrecalentado. ■ Cadena clavada en la madera. ■ Residuos en el carril de la espada. ■ Residuos acumulados en la cubierta del piñón de la cadena. 	<ul style="list-style-type: none"> ■ Inserte correctamente la batería en la sierra telescópica. ■ Quite la batería, compruebe los contactos eléctricos y vuelva a instalarla. ■ Cargue la batería. ■ Mantenga presionada hacia abajo la palanca de desbloqueo y apriete el gatillo para poner en marcha la sierra telescópica. ■ Espere a que la batería o el conjunto de motor se hayan enfriado lo suficiente para que su temperatura sea menor que 67 °C. ■ Suelte el gatillo, retire la espada y la cadena del corte en la madera y vuelva a poner en marcha la sierra telescópica. ■ Presione la cadena contra la madera y desplace la sierra telescópica hacia adelante y hacia atrás para descargar cualquier acumulación de residuos. ■ Quite la batería y, a continuación, desmonte la cubierta del piñón de la cadena para limpiar los residuos.
El motor funciona, pero la cadena no gira.	<ul style="list-style-type: none"> ■ La cadena no está engranada en el piñón de arrastre. 	<ul style="list-style-type: none"> ■ Quite la batería y vuelva a instalar la cadena, asegurándose de que los eslabones de arrastre de la cadena han engranado en los dientes del piñón.
La sierra telescópica no corta correctamente.	<ul style="list-style-type: none"> ■ Cadena destensada. ■ Cadena embotada. ■ Cadena instalada al revés. ■ Cadena desgastada. ■ Cadena seca o excesivamente estirada. ■ La cadena no está bien asentada en el carril de la espada. 	<ul style="list-style-type: none"> ■ Quite la batería y reajuste la tensión de la cadena, siguiendo las indicaciones del apartado «CÓMO AJUSTAR LA TENSIÓN DE LA CADENA». ■ Los dientes de corte de la cadena debe afilarlos un técnico cualificado. ■ Quite la batería y vuelva a instalar la cadena de la sierra, siguiendo las indicaciones del apartado «SUSTITUCIÓN DE LA ESPADA Y LA CADENA». ■ Quite la batería y vuelva a colocar la cadena, siguiendo las indicaciones del apartado «SUSTITUCIÓN DE LA ESPADA Y LA CADENA». ■ Compruebe el nivel de aceite. Si es necesario, rellene el depósito de aceite. ■ Quite la batería y vuelva a instalar la cadena de la sierra, siguiendo las indicaciones del apartado «SUSTITUCIÓN DE LA ESPADA Y LA CADENA».

PROBLEMA	CAUSA	SOLUCIÓN
La espada y la cadena se calientan y emana humo.	<ul style="list-style-type: none">■ Compruebe la tensión de la cadena para ver si está demasiado tensa.■ El depósito de aceite de cadena está vacío.■ Residuos en el carril de la espada.	<ul style="list-style-type: none">■ Quite la batería y vuelva a tensar la cadena de la sierra; consulte el apartado «CÓMO AJUSTAR LA TENSIÓN DE LA CADENA».■ Rellene el depósito de lubricante para espada y cadena.■ Elimine los residuos del carril.

ES

GARANTÍA

POLÍTICA DE GARANTÍA DE EGO

Visite la página web egopowerplus.com para conocer los términos y condiciones completos de la política de garantía de EGO.

LEIA TODAS AS INSTRUÇÕES!



LEIA O MANUAL DE INSTRUÇÕES

⚠ Risco residual! As pessoas com dispositivos eletrônicos, como pacemakers, deverão consultar o seu médico antes de utilizarem este produto. A utilização de equipamento elétrico perto de um pacemaker pode causar interferências ou falhas no pacemaker.

⚠ AVISO: Para assegurar a segurança e bom funcionamento, todas as reparações e substituições deverão ser efetuadas por um técnico de reparação qualificado.

SÍMBOLO DE SEGURANÇA

O objetivo dos símbolos de segurança é chamar a atenção para possíveis perigos. Os símbolos de segurança e as respetivas explicações apresentadas requerem a sua atenção e compreensão. Os avisos de segurança, só por si, não eliminam o perigo. As instruções e avisos dados não são substitutos para medidas de prevenção adequadas a acidentes.

⚠ AVISO: Certifique-se de que lê e compreende todos os avisos de segurança neste manual do utilizador, incluindo todos os símbolos de alerta de segurança, como **“PERIGO”**, **“AVISO”** e **“CUIDADO”** antes de usar esta ferramenta. O não cumprimento de todas as instruções apresentadas abaixo pode resultar em choque elétrico, incêndio e/ou lesões pessoais graves.

SIGNIFICADO DOS SÍMBOLOS

SÍMBOLO DE ALERTA DE SEGURANÇA: Indica PERIGO, AVISO ou CUIDADO e pode ser usado juntamente com outros símbolos ou imagens.



⚠ AVISO: O funcionamento de qualquer ferramenta elétrica pode dar origem ao ressalto de quaisquer objetos estranhos que podem atingir os olhos, podendo dar origem a sérias lesões oculares. Antes de começar a utilizar a ferramenta elétrica, utilize sempre óculos de segurança com proteções laterais e uma proteção completa para o rosto, quando necessário. Recomendamos a utilização de máscaras de segurança com visão panorâmica por cima dos óculos ou óculos de segurança padrão com proteção lateral.

INSTRUÇÕES DE SEGURANÇA

Esta página retrata e descreve os símbolos de segurança que podem aparecer neste produto. Leia, compreenda e siga todas as instruções na máquina antes de tentar montar e utilizar.

	Alerta de segurança	Indica um potencial perigo de lesões pessoais.
	Leia e compreenda o manual de instruções.	Para reduzir o risco de ferimentos, o utilizador tem de ler e compreender o manual do utilizador antes de utilizar este produto.
	Use proteções oculares e para a cabeça.	Use óculos de segurança justos, proteções auditivas e capacete com alça para o queixo.
	Use luvas de proteção.	Proteja as suas mãos com luvas quando manusear a serra e a corrente da serra. As luvas resistentes e anti-derrapantes melhoram a aderência e protegem as suas mãos.
	Use calçado de segurança.	Use calçado de segurança antiderrapante quando usar este equipamento.
	Mantenha uma distância suficiente das linhas elétricas.	Para evitar a eletrocussão, não trabalhe a menos de 15 metros de fios elétricos. O contacto com linhas elétricas pode causar ferimentos sérios ou choque elétrico que pode dar origem a morte.
	CE	Este produto encontra-se em conformidade com as diretivas CE aplicáveis.
	REEE	Os produtos elétricos residuais não deverão ser eliminados juntamente com o lixo doméstico comum. Entregue-os num centro de reciclagem autorizado.

	Ruído	Nível de potência do som garantido. Emissão de ruído para o ambiente de acordo com a diretiva da Comunidade Europeia.
V	Volts	Voltagem
mm	Milímetro	Comprimento ou tamanho
cm	Centímetro	Comprimento ou tamanho
kg	Quilograma	Peso
n ₀	Velocidade Sem Carga	Velocidade rotacional sem carga
... /min	Por minuto	Rotações por minuto
	Corrente direta	Tipo ou característica da corrente

INSTRUÇÕES DE SEGURANÇA IMPORTANTES

⚠ AVISO! Quando usar ferramentas elétricas de jardim, deve seguir sempre as precauções básicas de segurança, de modo a reduzir o risco de fogo, choque elétrico ou ferimentos, incluindo as seguintes:

LEIA COM ATENÇÃO ANTES DA UTILIZAÇÃO

GUARDE PARA FUTURAS REFERÊNCIAS

⚠ PERIGO! Não utilize perto de linhas elétricas. A unidade não foi criada para proteger contra choques elétricos no caso de contacto com linhas elétricas. Consulte as normas locais quanto a distâncias seguras das linhas elétricas e certifique-se de que a sua posição de trabalho é segura antes de utilizar a ferramenta.

⚠ AVISOS DE SEGURANÇA DA PODADORA

- **Mantenha todas as partes do corpo afastadas da corrente da serra quando a podadora se encontrar em funcionamento. Antes de ligar a podadora, certifique-se que a serra não está em contacto com nada.** Um momento de desatenção enquanto utiliza a podadora pode fazer com que a sua roupa ou corpo fiquem presos na corrente.
- **Evite o contacto sem intenção com a corrente da serra parada ou as calhas da barra de orientação.** Estas podem estar muito afiadas. Utilize sempre luvas e calças compridas ou proteções de couro quando manusear a podadora, corrente da serra ou barra de orientação.

- **Mantenha sempre a podadora com a sua mão direita na pega traseira e a sua mão esquerda na pega dianteira.** Utilizações só com uma mão podem resultar em ferimentos graves para o utilizador, ajudantes ou espectadores.
- **Segure a ferramenta elétrica apenas através das pegas, pois a corrente da serra pode entrar em contacto com fios escondidos.** O contacto de correntes de corte com um cabo “vivo” fará com que as peças de metal expostas da ferramenta elétrica deem um choque ao operador.
- **Utilize óculos de segurança e proteção auditiva. Recomendamos ainda equipamento de proteção para a cabeça, mãos, pernas e pés.** Roupa de proteção adequada reduz as lesões pessoais de lixo a voar ou contacto accidental com a serra.
- **Não utilize a podadora em cima de uma árvore.** Utilizar uma podadora em cima de uma árvore pode dar origem a lesões pessoais.
- **Mantenha sempre os pés numa base estável e utilize a podadora apenas numa superfície nivelada, segura e fixa.** Superfícies desniveladas ou instáveis, como escadas, podem causar a perda de equilíbrio ou controlo da podadora.
- **Nunca utilize uma podadora se estiver danificada, incorretamente ajustada ou montada de forma incompleta ou insegura.** Certifique-se que a corrente pára de se mover quando o gatilho é libertado.
- **Inspeccione a peça a ser trabalhada quanto a pregos, arames e outros objetos estranhos antes de proceder ao corte.**
- **Quando cortar um tronco que esteja sob tensão, tenha cuidado com ressaltos.** Quando a tensão das fibras da madeira for libertada, o tronco pode bater no operador e/ou fazer com que perca o controlo da podadora.
- **Tenha muito cuidado quando cortar arbustos e árvores pequenas.** O material delgado pode ficar preso na serra e ser atirado contra si, ou fazer com que perca o equilíbrio.
- **Um corte agressivo ou abusivo ou má utilização da podadora pode causar um desgaste prematuro da barra, corrente e/ou roda dentada, bem como uma quebra da corrente ou da barra, dando origem a ressaltos ou ejeção da corrente ou de outros materiais.**
- **Nunca use a barra de orientação como alavanca.** Uma barra de orientação dobrada pode causar um desgaste prematuro da barra, corrente e/ou roda dentada, bem como uma quebra da corrente ou da barra, dando origem a ressaltos ou ejeção da corrente ou de outros materiais.

- **Transporte a podadora com as duas mãos nas pegas, com a podadora desligada. Quando transporta ou guarda, a podadora encaixa sempre na cobertura da barra de orientação.** O manuseamento adequado da podadora reduz a probabilidade de contacto accidental com a serra em movimento.
- **Não retire o material de corte, nem segure o material a ser cortado quando as lâminas se encontrarem em movimento. Certifique-se de que o interruptor está na posição de desligado quando retirar material preso.** A corrente da serra continua a rodar após o motor ser desligado. Um momento de falta de atenção enquanto trabalha com a podadora de haste pode resultar em sérias lesões pessoais.
- **Siga as instruções quanto a lubrificação, aplicação de tensão na serra e mudança de acessórios.** Correntes com tensão ou lubrificação inadequadas podem partir ou aumentar a probabilidade de ressaltos. Mantenha a lâmina afiada e limpa, para um melhor desempenho e para reduzir o risco de lesões.
- **Mantenha as pegas secas, limpas e sem óleo ou gordura.** Pegas com óleo ou gordura podem provocar uma perda de controlo.
- **Corte apenas madeira. Não utilize a podadora com outros intuitos para além daqueles para que foi criada.** Por exemplo: Não utilize a podadora para cortar plástico, alvenaria ou materiais de construção que não sejam de madeira. A utilização da podadora para operações diferentes das pretendidas pode resultar numa situação perigosa.
- **Não use a podadora com más condições atmosféricas, especialmente quando existir o risco de trovoada.** Isto diminui o risco de ser atingido por um relâmpago.
- **Pare o motor e retire a bateria antes de deixar a ferramenta.**
- **Guarde aparelhos desligados no interior.** Quando não utilizar os aparelhos, deverá guardá-los no interior num local seco, alto ou trancado, com a bateria retirada e fora do alcance das crianças.
- **Verifique se existem peças danificadas.** Antes de continuar a utilizar a ferramenta, uma proteção ou outra peça que esteja danificada deve ser cuidadosamente verificada para determinar se irá funcionar adequadamente e desempenhar a sua suposta função. Verifique o alinhamento de peças móveis, ligação de peças móveis, fragmentação de peças, montagem e qualquer outra condição que possa afetar o seu funcionamento. Um protetor ou qualquer outra peça que esteja danificada deverá ser reparada adequadamente ou substituída por um centro de reparações autorizado, exceto se for indicado de outro modo neste manual de instruções.

⚠ INSTRUÇÕES ADICIONAIS DE SEGURANÇA PARA A PODADORA DE HASTE

- Não carregue a bateria à chuva ou em condições húmidas.
- A bateria tem de ser retirada do aparelho antes de ser eliminada.
- A bateria tem de ser eliminada de modo seguro.
- Não atire a bateria para o fogo. As células podem explodir. Verifique as normas locais quanto a possíveis instruções especiais de eliminação.
- Não abra nem altere a bateria. O eletrólito libertado é corrosivo e pode causar lesões nos olhos ou pele. Pode ser tóxico se engolido.

⚠ CUIDADO! O eletrólito é um ácido sulfúrico diluído nocivo para a pele e olhos. É um condutor eletrónico e é corrosivo.

- Tenha muito cuidado ao manusear as baterias, de modo a não as colocar em curto-circuito com materiais condutores, como anéis, pulseiras e chaves. A bateria ou o condutor podem sobreaquecer e causar queimaduras.
- As ferramentas que funcionam a bateria não têm de ser ligadas a uma tomada. Assim, estão sempre em estado de funcionamento. Tenha cuidado com possíveis perigos quando o aparelho não estiver a funcionar. Tenha cuidado quando efetuar a manutenção ou reparações.
- Retire ou desligue a bateria antes de reparar, limpar ou retirar material da ferramenta.
- Peças de substituição - Quando fizer reparações, utilize apenas peças sobresselentes idênticas da EGO. A utilização de outros acessórios pode aumentar o risco de lesões.
- Não lave com uma mangueira. Evite que entre água no motor e nas ligações elétricas.
- Se ocorrerem situações que não sejam abrangidas por este manual, tenha cuidado e faça uso do bom senso. Contacte o centro de reparação da EGO para obter assistência.
- Guarde estas instruções. Consulte com frequência e utilize estas instruções para instruir outras pessoas sobre a forma de utilizar esta ferramenta.
- Se emprestar este aparelho, entregue também estas instruções, para evitar uma má utilização do produto e possíveis lesões.
- Utilize apenas com as baterias e carregadores listados na Imagem A2.

GUARDE ESTAS INSTRUÇÕES

NOTA: CONSULTE O MANUAL DE INSTRUÇÕES DA SUA HASTE ELÉTRICA PARA OBTER AS REGRAS DE SEGURANÇA ADICIONAIS ESPECÍFICAS.

CARACTERÍSTICAS TÉCNICAS

Comprimento da barra de orientação	250 mm	
Engate da serra	3/8"(9,5 mm)	
Extremidade da corrente	1,1 mm	
Tipo de corrente da serra	AC1000	
Tipo de barra de orientação	AG1000	
Capacidade do depósito do óleo da corrente	150 ml	
Temperatura de funcionamento recomendada	-10°C-40°C	
Temperatura de armazenamento recomendada	-20°C-70°C	
Peso (com bainha da corrente)	2,0 kg	
Nível de potência do som medido L_{WA}	98.54 dB(A) K=2.3 dB(A)	
Nível da pressão do som no ouvido do operador L_{PA}	85 dB(A) K=2.5 dB(A)	
Nível de potência do som garantido L_{WA} (medido de acordo com a 2000/14/CE)	101 dB(A)	
Avaliação da vibração $a_{h,v}$:	Pega dianteira	1.2 m/s ² K=1.5 m/s ²
	Pega traseira	1.2 m/s ² K=1.5 m/s ²

- As definições apresentadas anteriormente são testadas e medidas equipadas com a haste elétrica PPX1000.
- O valor total declarado da vibração foi medido de acordo com um método de teste padrão e pode ser usado para comparar duas ferramentas.
- O valor total declarado da vibração também pode ser usado numa avaliação preliminar da exposição.

AVISO: A emissão de vibrações durante a utilização da ferramenta elétrica pode diferir do valor declarado em que a ferramenta é usada. De modo a proteger o utilizador, este deverá usar luvas e proteção auditiva nas condições atuais de utilização.

LISTA DE PEÇAS (IMAGEM A1)

Barra e corrente recomendadas para a podadora

NOME DA PEÇA	NÚMERO DO MODELO
Barra de orientação	AG1000, AG1400, AG1600
Corrente da serra	AC1000, AC1400, AC1600

PT

DESCRIÇÃO

CONHEÇA O SEU ACESSÓRIO DA PODADORA (Imagem A1)

1. Corrente da serra
2. Barra de orientação
3. Eixo
4. Tampa do depósito do óleo
5. Depósito do óleo
6. Cobertura da roda dentada da corrente
7. Parafuso de tensão
8. Espiões de corte
9. Porca da barra
10. Bainha da corrente

MONTAGEM

⚠ AVISO: Se quaisquer peças estiverem danificadas ou em falta não utilize este produto até as peças serem substituídas. Utilizar este produto com peças danificadas ou em falta pode dar origem a lesões pessoais sérias.

⚠ AVISO: Não tente modificar este produto nem criar acessórios que não sejam recomendados para utilizar com esta podadora. Qualquer alteração ou modificação é considerada uma má utilização e pode dar origem a perigos, que podem levar a ferimentos sérios.

LIGAR O ACESSÓRIO DA PODADORA À HASTE TELESCÓPICA ELÉTRICA

Este acessório da podadora foi criado para ser usado com a haste telescópica elétrica PPX1000 EGO de 56V de íão de lítio.

Consulte a secção “FIXAR UM ACESSÓRIO NA HASTE TELESCÓPICA ELÉTRICA” no manual de utilização da haste elétrica PPX1000.

⚠️ AVISO: Não fixar o acessório e a haste elétrica conforme indicado pode dar origem a ferimentos sérios ou morte.

⚠️ AVISO: Nunca instale nem ajuste qualquer acessório enquanto a cabeça motora estiver a funcionar ou com a bateria instalada. Falha em parar o motor e retirar a bateria pode causar ferimentos sérios.

FUNCIONAMENTO

⚠️ PERIGO: Nunca corte perto de linhas elétricas, cabos elétricos ou outras fontes elétricas. Se a barra e a corrente prenderem em qualquer fio ou linha elétrica, **NÃO TOQUE NA BARRA, CORRENTE NEM HASTE DE ALUMÍNIO! ESTAS PODEM ESTAR SOB TENSÃO E PODEM SER MUITO PERIGOSAS.** Continue a segurar a podadora pela pega traseira isolada ou pose-a afastada de si, de forma segura. Desligue a alimentação elétrica do fio danificado antes de tentar libertar a barra e a corrente da linha ou do fio. O contacto com a barra, corrente, outras peças condutoras da podadora ou fios elétricos pode dar origem a morte por eletrocussão ou ferimentos sérios.

⚠️ AVISO: Não deixe que a sua familiaridade com o produto o torne descuidado. Lembre-se de que uma fração de segundo de desatenção é o suficiente para sofrer um ferimento sério.

⚠️ AVISO: Utilize sempre proteção ocular, juntamente com proteção auricular. Se não o fizer, pode apanhar com objetos nos olhos, dando origem a possíveis ferimentos graves.

Antes de cada utilização, inspecione todo o produto quanto a peças danificadas, em falta ou soltas, como parafusos, porcas, tampas, etc. Aperte bem todos os fixadores e tampas e não utilize este produto até que todas as peças em falta ou danificadas sejam substituídas.

⚠️ AVISO: Para evitar ferimentos sérios, retire a bateria antes da reparação, limpeza, mudança de acessórios ou remoção de material da unidade.

APLICAÇÕES

Pode utilizar este produto com os intuitos listados abaixo:

- Desbravar
- Podar

AVISO: A ferramenta tem de ser usada apenas conforme descrito. Qualquer outra utilização será considerada má utilização.

ATESTAR O DEPÓSITO DO ÓLEO COM LUBRIFICANTE PARA A BARRA E CORRENTE (Imagem B)

⚠️ AVISO: Não fume nem aproxime chamas do óleo ou da podadora. O óleo pode ser derramado e causar um incêndio.

AVISO: A podadora não vem com óleo na altura da compra. É essencial abastecer o depósito com óleo antes da utilização. O tempo de vida útil da corrente e a capacidade de corte dependem de uma lubrificação ótima. A corrente é lubrificada automaticamente com óleo da corrente durante o funcionamento. Preste sempre atenção ao nível do óleo lubrificante durante o trabalho, e encha o depósito atempadamente, conforme necessário.

- 1 Retire a bateria da haste elétrica.
- 2 Limpe a tampa do depósito do óleo e a área em redor desta, para se certificar de que não entra lixo no depósito do óleo.
- 3 Coloque o acessório da podadora direito e rode a tampa do depósito do óleo no sentido inverso ao dos ponteiros do relógio para o retirar.
- 4 Deite cuidadosamente o óleo da barra e da corrente no depósito até encher até ao pescoço do depósito. Tenha cuidado para não deixar o óleo derramar na entrada. Limpe qualquer excesso de óleo e feche a tampa do depósito do óleo.

AVISO: O rácio do fluxo do óleo pode ser ajustado rodando o parafuso de ajuste no sentido inverso ao dos ponteiros do relógio para aumentar a saída do óleo, e no sentido dos ponteiros do relógio para diminuir a saída do óleo (Imagem B).

B-1	Parafuso de ajuste
-----	--------------------

AVISO: Não use óleos sujos, usados ou contaminados. Pode danificar a barra ou a corrente.

PREPARAÇÃO PARA O CORTE (Imagem C)

Consulte as “Instruções importantes de segurança” apresentadas anteriormente neste manual quanto ao equipamento adequado de segurança.

- Levante a ponta da barra de orientação para verificar se a corrente está descaída. A corrente tem a tensão correta quando não houver folga por baixo da barra de orientação e a corrente estiver apertada, mas conseguir movê-la à mão sem prender. Se a tensão tiver de ser ajustada, consulte a secção “**SUBSTITUIR A BARRA E A CORRENTE**” na secção **MANUTENÇÃO** deste manual, para obter instruções de ajuste.

- Verifique a tensão do parafuso da cobertura antes da utilização. Se estiver solto, aperte bem o parafuso da cobertura rodando no sentido dos ponteiros do relógio.
- Verifique se os dentes de corte da corrente da serra estão afiados e certifique-se de que a corrente está bem lubrificada.
- Use luvas antiderrapantes para um fixar e proteção máximos. Nunca se coloque diretamente por baixo do ramo que esteja a cortar. Certifique-se de que está bem seguro e equilibrado. Tenha cuidado com obstáculos, como tocos, raízes e fossos, que podem fazê-lo cair ou tropeçar.
- Segure bem a unidade sempre que o motor esteja a funcionar. Segure firmemente a unidade com ambas as mãos. Siga as instruções na secção **“SEGURAR A HASTE TELESCÓPICA ELÉTRICA”** no manual de instruções da PPX1000.
- Por razões de segurança e para um melhor funcionamento, coloque a alça para o ombro. Ajuste a alça numa posição de funcionamento confortável. Siga as instruções na secção **“MONTAGEM DA ALÇA PARA O OMBRO”** no manual de utilização da PPX1000 para fixar a alça na haste telescópica elétrica.

⚠ AVISO: A alça para o ombro é também um mecanismo de libertação rápida em situações perigosas. Quando ocorre uma emergência, retire-a imediatamente do seu ombro, não importa o modo como a alça se encontra.

LIGAR/DESLIGAR A FERRAMENTA

Consulte a secção **“LIGAR/DESLIGAR A HASTE ELÉTRICA”** no manual de utilização da haste elétrica PPX1000.

PROCEDIMENTO BÁSICO DE CORTE (Imagem D e E)

Siga os passos apresentados a seguir para evitar danos na árvore ou descascar arbustos. Não utilize um movimento de serrar para a frente e para trás.

1. Faça primeiro um corte superficial (1/4 do diâmetro do ramo) na parte inferior do ramo, perto do ramo principal ou tronco.
2. Faça um segundo corte a partir do lado de cima do ramo, de forma afastada do primeiro corte. Continue o corte através do ramo, até que este se separe da árvore. Esteja preparado para equilibrar o peso da ferramenta quando o ramo cair.
3. Faça um corte final no tronco.

AVISO: Para um segundo e últimos cortes (na parte superior do ramo), mantenha os espigões de corte contra o ramo a ser cortado (Imagem E). Isto ajuda a

equilibrar o ramo e a facilitar o corte com uma ligeira pressão para baixo. Se forçar o corte, danifica a barra, corrente ou o motor.

4. Liberte o gatilho na haste elétrica mal o corte termine.

AVISO: Se não seguir os procedimentos corretos de corte, a barra e a serra podem ficar torcidas e ficam presas no ramo. Caso isto aconteça:

1. Pare o motor e retire a bateria.
2. Se conseguir chegar ao ramo a partir do chão, segure o ramo enquanto segura a podadora. Isto deverá libertar o bloqueio e a serra.
3. Se a serra continuar presa, contacte um profissional.

DESBRAVAR E PODAR (Imagem F)

Este aparelho foi criado para cortar pequenos ramos até 20 cm de diâmetro. Para obter melhores resultados, tenha em conta as seguintes precauções.

1. Planeie cuidadosamente o corte. Tenha em conta a direção em que o ramo irá cair.

⚠ AVISO: Os ramos podem cair em direções inesperadas. Não se coloque diretamente por baixo do ramo a ser cortado.

2. O corte mais habitual é posicionando a unidade a um ângulo de 60° ou menos. À medida que o ângulo do eixo da podadora em relação ao chão aumenta, a dificuldade em fazer o primeiro corte (por baixo do ramo) aumenta.
3. Retire os ramos compridos em vários passos.
4. Corte primeiro os ramos mais baixos e dê mais espaço aos ramos de cima para caírem.
5. Trabalhe lentamente, segurando firmemente a podadora. Mantenha sempre uma posição estável e o equilíbrio.
6. Não corte em cima de uma escada. Isto é extremamente perigoso. Deixe esta operação para profissionais.
7. Não faça um corte seguido ao lado do ramo principal ou tronco, até ter cortado o ramo o suficiente para reduzir o peso. Seguir um procedimento de corte seguro evita o descascar do ramo principal.
8. Não use a podadora para fazer pressão ou cortes.
9. Para evitar a eletrocussão, não utilize no espaço de 15 metros de linhas elétricas e mantenha as outras pessoas a, pelo menos, 15 metros de distância.

MANUTENÇÃO

AVISO: Antes de inspecionar, limpar ou reparar a unidade, pare o motor, espere que todas as peças móveis parem por completo e retire a bateria. O não seguimento destas instruções pode dar origem a lesões corporais sérias ou danos de propriedade.

AVISO: Quando fizer reparações, utilize apenas peças sobresselentes idênticas. A utilização de outras peças pode dar origem a perigos ou danos no produto. Para assegurar a segurança, todas as reparações para além dos itens listados nestas instruções de manutenção deverão ser efetuadas por um técnico de reparação qualificado.

MANUTENÇÃO GERAL

Evite usar solventes quando limpar peças de plástico. Grande parte dos plásticos é suscetível a danos devido a vários tipos de solventes comerciais. Use panos limpos para retirar a sujidade, pó, óleo, gordura, etc.

LIMPEZA DA UNIDADE

- Após cada utilização, retire a bateria e limpe os resíduos da corrente e barra de orientação com uma escova suave. Limpe a superfície da podadora com um pano limpo embebido numa solução neutra de sabão.
- Retire a cobertura da roda dentada da corrente e depois utilize uma escova suave para retirar os resíduos da barra de orientação, corrente da serra, roda dentada e cobertura da roda dentada da corrente.
- Limpe sempre as lascas, serradura e sujidade da ranhura da barra de orientação quando voltar a colocar a corrente da serra.
- Examine o interior da caixa do motor a partir das aberturas de arrefecimento e limpe os detritos a cada duas semanas (Imagem G).

AVISO: Não utilize detergentes fortes na estrutura de plástico ou na pega. Estes podem ser danificados por determinados óleos aromáticos, como pinho e limão.

SUBSTITUIR A BARRA E A SERRA

AVISO: Nunca toque nem ajuste a corrente enquanto o motor estiver a funcionar. A serra está muito afiada. Use sempre luvas de proteção quando efetuar a manutenção da serra.

AVISO: Quando substituir a barra de orientação e a corrente, use sempre a combinação especificada de barra e corrente listada na secção “Barra e corrente recomendadas para esta podadora”.

Desmontar a barra e corrente gastas (Imagem H).

1. Retire a bateria, deixe a podadora arrefecer e aperte a tampa do depósito do óleo.
2. Posicione o acessório da podadora de lado com a cobertura da roda dentada da corrente virada para cima.
3. Use luvas. Com a chave combinada fornecida com a haste elétrica, desaperte a porca da barra no sentido inverso ao dos ponteiros do relógio para a retirar da cobertura da roda dentada da corrente. Limpe a cobertura da roda dentada da corrente com um pano seco e guarde-a para voltar a ser montada.
4. Retire a barra e a corrente da superfície de montagem. Retire a corrente gasta da barra.

AVISO: Se tiver dificuldade em retirar a barra e a corrente da superfície de montagem, coloque a podadora direita com uma mão a suportar a barra, para desapertar o parafuso de tensão com a outra mão (Imagem I), e depois retire a barra com a corrente.

AVISO: Esta é uma boa altura para inspecionar a roda dentada motriz quanto a desgaste excessivo ou danos.

Montar a nova barra e a corrente

1. Coloque a nova corrente da serra num arco numa superfície plana e endireite quaisquer dobras (Imagem J).
 2. Coloque os elos condutores da corrente na ranhura da barra de orientação.
- | | |
|-----|--------------------------------|
| K-1 | Elos condutores da corrente |
| K-2 | Ranhura da barra de orientação |
3. Segure a corrente em posição na barra de orientação e coloque o arco à volta da roda dentada da podadora (Imagem K).

AVISO: Existem pequenas setas direcionais gravadas na corrente da serra. Existem outras setas direcionais moldadas na estrutura da ferramenta (Imagem L). Quando passar a corrente da serra à volta da roda dentada, certifique-se de que a direção das setas na corrente da serra CORRESPONDE à direção das setas na estrutura da ferramenta. Se estiverem em direções opostas, vire o conjunto da corrente da serra e da barra de orientação (Imagem M).

L-1	Saliências de alinhamento
L-2	Roda dentada
L-3	Parafuso de tensão
L-4	Cavilha de tensão
L-5	Entalhe da barra de orientação

- Coloque a barra de orientação na superfície de montagem, fazendo deslizar o entalhe da barra de orientação sobre as saliências de alinhamento, certificando-se de que a cavilha de ajuste da tensão é inserida no orifício inferior na cauda da barra (Imagem L).

AVISO: Se for difícil inserir a cavilha de ajuste da tensão no orifício, ajuste corretamente o parafuso de tensão até que a cavilha de ajuste da tensão se encontre exatamente no orifício.

- Volte a montar a cobertura da roda dentada da corrente, insira a porca da barra através do orifício de montagem e aperte com a chave combinada, para se certificar de que a barra de orientação fica instalada no respetivo lugar.
- Aperte a corrente de acordo com a secção “AJUSTAR A TENSÃO DA CORRENTE”.
- Segure a ponta da barra de orientação e aperte bem a porca da barra, roda dentada e corrente.

AVISO: Para aumentar o tempo de vida útil da barra de orientação, inverta-a ocasionalmente.

AJUSTAR A TENSÃO DA CORRENTE

⚠ CUIDADO: A corrente da serra tem de ser devidamente apertada antes da utilização.

- Pare o motor e retire a bateria antes de ajustar a tensão da corrente.
- Desaperte a porca da barra até ficar com um aperto equivalente ao aperto com a mão.
- Segure o nariz da barra para cima e ajuste o parafuso de tensão até que os seguintes pontos sejam válidos (Imagem N):
 - A folga da corrente no centro da barra é de cerca de 1,3 mm (Imagem O).
 - Use luvas e certifique-se de que a corrente pode ser puxada ao longo da barra com os dois dedos.
- Após terminar o ajuste da tensão da corrente, segure o nariz da barra para cima e aperte a porca da cobertura.

AVISO: Se a folga da corrente no centro da barra não for de cerca de 1,3 mm, reajuste a tensão da corrente.

LUBRIFICAÇÃO DA RODA DENTADA NA BARRA DE ORIENTAÇÃO

A barra de orientação tem uma roda dentada na ponta. Tem de ser lubrificada semanalmente com óleo da corrente injetado no orifício de lubrificação com uma seringa de lubrificação (não incluída) para prolongar o tempo de vida da barra de orientação (Imagem P). Vire a barra de orientação e certifique-se de que os orifícios de lubrificação e a ranhura da corrente não têm impurezas.

P-1	Orifício de lubrificação
P-2	Roda dentada na ponta da barra de orientação

TRANSPORTE E ARMAZENAMENTO

- Não armazene nem transporte o acessório da podadora quando este se encontrar em funcionamento. Retire sempre a bateria antes de guardar ou transportar.
- Coloque sempre a cobertura na barra de orientação e na corrente antes de guardar ou transportar o acessório da podadora. Tenha cuidado para evitar os dentes afiados da corrente.
- Limpe bem a podadora antes de a guardar. Guarde a podadora no interior, num local seco trancado e/ou inacessível a crianças, e mantenha-a afastada de agentes corrosivos, como químicos de jardim e sais para o gelo.
- Se o acessório da podadora for retirado da cabeça motora e guardado em separado, coloque a tampa da extremidade no eixo do acessório para evitar que entre sujidade no acoplador.

Proteja o ambiente



Não elimine equipamento elétrico, carregador da bateria e baterias/baterias recarregáveis juntamente com o lixo doméstico comum!

RESOLUÇÃO DE PROBLEMAS

PT

PROBLEMA	CAUSA	CAUSA
O motor não funciona.	<ul style="list-style-type: none"> ■ A bateria não foi colocada na podadora. ■ Não existe contacto elétrico entre a serra e a bateria. ■ A bateria está gasta. ■ O botão de desbloqueio não foi pressionado antes de premir o gatilho. ■ A bateria ou a cabeça motora estão muito quentes. ■ A corrente da serra ficou presa na madeira. ■ Existem resíduos na ranhura da barra. ■ Existem resíduos na cobertura da roda dentada da corrente. 	<ul style="list-style-type: none"> ■ Fixe a bateria na podadora. ■ Retire a bateria, verifique os contactos e volte a instalar a bateria. ■ Carregue a bateria. ■ Prima a alavanca de bloqueio e mantenha premida, depois prima o gatilho para ligar a podadora. ■ Deixe a bateria ou cabeça motora arrefecer até que a temperatura atinja menos de 67 °C. ■ Liberte o interruptor do gatilho. Retire a corrente da serra e a barra de orientação da madeira, depois volte a ligar a podadora. ■ Pressione a corrente da serra contra a madeira, mova-a para a frente e para trás para retirar os resíduos. ■ Retire a bateria, depois retire a cobertura da roda dentada da corrente e limpe os resíduos.
O motor funciona, mas a corrente não roda.	<ul style="list-style-type: none"> ■ A corrente não encaixa na roda dentada motriz. 	<ul style="list-style-type: none"> ■ Retire a bateria e volte a instalar a corrente, certificando-se de que os elos condutores na corrente estão completamente assentes na roda dentada.
A podadora não corta corretamente.	<ul style="list-style-type: none"> ■ Tensão da corrente insuficiente. ■ A corrente não está afiada. ■ A corrente foi instalada para trás. ■ Corrente gasta. ■ Corrente seca ou excessivamente esticada. ■ A corrente não se encontra na ranhura da barra. 	<ul style="list-style-type: none"> ■ Retire a bateria e volte a ajustar a tensão da corrente, de acordo com a secção “AJUSTAR A TENSÃO DA CORRENTE”. ■ A afiação da corrente deverá ser efetuada por um técnico de reparação qualificado. ■ Retire a bateria e volte a instalar a corrente da serra, de acordo com a secção “SUBSTITUIR A BARRA E A CORRENTE”. ■ Retire a bateria e substitua a corrente, de acordo com a secção “SUBSTITUIR A BARRA E A CORRENTE”. ■ Verifique o nível do óleo. Encha o depósito do óleo, se necessário. ■ Retire a bateria e volte a instalar a corrente da serra, de acordo com a secção “SUBSTITUIR A BARRA E A CORRENTE”.
A barra e a serra ficam quentes e deitam fumo.	<ul style="list-style-type: none"> ■ Verifique se a corrente foi demasiado apertada. ■ O depósito do óleo da corrente está vazio. ■ Existem resíduos na ranhura da barra de orientação. 	<ul style="list-style-type: none"> ■ Retire a bateria e volte a apertar a corrente da serra. Consulte a secção “AJUSTAR A TENSÃO DA CORRENTE”. ■ Adicione lubrificante à barra e à serra. ■ Limpe os resíduos na ranhura.



GARANTIA

POLÍTICA DE GARANTIA EGO

Visite o website egopowerplus.com para os termos e condições completos da política de garantia da EGO.

PT

LEGGERE TUTTE LE ISTRUZIONI!



LEGGERE IL MANUALE DI ISTRUZIONI

⚠️ Rischi residui! Le persone portatrici di dispositivi elettronici, ad esempio pacemaker, devono consultare il proprio medico prima di usare questo prodotto. L'uso di apparecchi elettrici in prossimità di pacemaker cardiaci comporta il rischio di interferenze o malfunzionamento del pacemaker.

⚠️ AVVERTENZA! Per garantire sicurezza e affidabilità, tutte le riparazioni e sostituzioni devono essere eseguite da un tecnico qualificato.

SIMBOLI DI SICUREZZA

Lo scopo dei simboli di sicurezza è attirare l'attenzione dell'operatore su possibili pericoli. I simboli di sicurezza e le relative spiegazioni richiedono la massima attenzione e comprensione da parte dell'operatore. Le avvertenze espresse dai simboli, da sole, non eliminano tutti i rischi. Le istruzioni e le avvertenze non sostituiscono le adeguate misure di prevenzione contro gli incidenti.

⚠️ AVVERTENZA! Accertarsi di aver letto e compreso tutte le istruzioni di sicurezza in questo manuale, inclusi tutti i simboli di avvertenza come **"PERICOLO"**, **"AVVERTENZA"** e **"ATTENZIONE"**, prima di usare questo apparecchio. Il mancato rispetto di tutte le istruzioni elencate di seguito comporta il rischio di scossa elettrica, incendio e/o lesioni gravi.

SIGNIFICATO DEI SIMBOLI

SIMBOLO DI AVVERTENZA: indica PERICOLO, AVVERTENZA o ATTENZIONE; può essere usato in combinazione con altri simboli o icone.



⚠️ AVVERTENZA! L'uso di apparecchi elettrici può causare il lancio di oggetti estranei verso l'operatore, con il rischio di lesioni gravi agli occhi. Durante l'uso dell'apparecchio, indossare sempre occhiali protettivi o occhiali di sicurezza con protezioni laterali e, se necessario, una maschera facciale. Si consiglia di indossare una maschera di sicurezza con ampio campo visivo sopra gli occhiali o occhiali di sicurezza standard con protezioni laterali.

ISTRUZIONI DI SICUREZZA

Questa pagina illustra e descrive i simboli di sicurezza che possono comparire sul prodotto. Leggere, comprendere e seguire tutte le istruzioni sull'apparecchio prima di tentare di assemblarlo e ripararlo.

	Avvertenza di sicurezza	Indica un potenziale rischio di infortunio.
	Leggere e comprendere il manuale di istruzioni	Per ridurre il rischio di infortunio, l'utente deve leggere e comprendere tutte le istruzioni prima di usare questo prodotto.
	Indossare protezioni per gli occhi e la testa.	Indossare occhiali di sicurezza aderenti, tappi o cuffie antirumore e un casco con sottogola.
	Indossare guanti protettivi	Proteggere le mani con i guanti durante la manipolazione della sega e della catena. Guanti robusti e antiscivolo migliorano la presa e proteggono le mani dell'operatore.
	Indossare calzature di sicurezza.	Indossare calzature di sicurezza antiscivolo durante l'uso di questo apparecchio.
	Mantenere una distanza sufficiente dalle linee elettriche	Per evitare il rischio di folgorazione, non usare l'apparecchio entro 15 m da linee elettriche sospese. Il contatto o l'utilizzo in prossimità di linee elettriche comporta il rischio di lesioni gravi, scossa elettrica o morte.
	CE	Questo prodotto è conforme alle direttive europee applicabili.
	RAEE	I prodotti elettrici non devono essere smaltiti insieme ai rifiuti domestici. Portarli presso un centro di riciclaggio autorizzato.

	Emissione acustica	Livello di potenza sonora garantito Emissione acustica ambientale ai sensi della direttiva dell'Unione europea.
V	Volt	Tensione
mm	Millimetro	Lunghezza o dimensioni
cm	Centimetro	Lunghezza o dimensioni
kg	Chilogrammo	Peso
n ₀	Velocità a vuoto	Velocità di rotazione, senza carico
... /min	Al minuto	Rotazioni al minuto
	Corrente continua	Tipo o caratteristica della corrente

AVVERTENZE DI SICUREZZA IMPORTANTI

⚠ AVVERTENZA! Durante l'uso di apparecchi per il giardinaggio è necessario rispettare alcune elementari norme di sicurezza per ridurre il rischio di incendio, scossa elettrica e infortunio, tra cui le seguenti.

LEGGERE ATTENTAMENTE PRIMA DELL'USO.

CONSERVARE PER RIFERIMENTO FUTURO.

⚠ PERICOLO! Non usare in prossimità di linee elettriche. L'apparecchio non è progettato per fornire protezione dal rischio di scossa elettrica in caso di contatto con linee elettriche sospese. Consultare le normative locali per la distanza di sicurezza dalle linee elettriche sospese e assicurarsi che la posizione operativa sia sicura prima di usare l'apparecchio.

⚠ AVVERTENZE DI SICUREZZA SPECIFICHE PER POTATORI

- **Mantenere tutte le parti del corpo lontani dal potatore quando è in funzione. Prima di avviare il potatore, accertarsi che non sia a contatto con alcun oggetto.** Un solo momento di disattenzione durante l'uso del potatore comporta il rischio di rimanere impigliati nella catena con il corpo o gli indumenti.
- **Evitare il contatto accidentale con i binari della barra guida o la catena** perché sono molto affilati. Indossare sempre guanti e pantaloni lunghi o sovrappantaloni durante la manipolazione del potatore, della catena o della barra guida.

- **Tenere sempre il potatore con la mano destra sull'impugnatura posteriore e la mano sinistra sull'impugnatura anteriore.** Usarlo con una sola mano comporta il rischio di lesioni gravi all'operatore, ai suoi assistenti e/o altre persone presenti.
- **Tenere l'utensile esclusivamente tramite le superfici di presa isolate, perché il potatore può entrare in contatto con cavi elettrici nascosti.** Se la catena tocca un cavo elettrificato può trasmettere la corrente alle parti metalliche dell'utensile, esponendo l'operatore al rischio di scossa elettrica
- **Indossare occhiali di sicurezza e protezioni per le orecchie. Si raccomanda l'uso di altri dispositivi di sicurezza per testa, mani, gambe e piedi.** Un abbigliamento di protezione adeguato riduce il rischio di infortuni causati da detriti scagliati dall'utensile o dal contatto accidentale con la catena.
- **Non usare il potatore sopra un albero.** L'uso di un potatore mentre si è su un albero comporta il rischio di infortunio.
- **Mantenere sempre il contatto dei piedi con il terreno e utilizzare il potatore esclusivamente quando si è in piedi su una superficie salda, sicura e piana.** Superfici scivolose o instabili, ad esempio scale, comportano il rischio di perdita di equilibrio o di controllo del potatore.
- **Non usare mai il potatore se è danneggiato, regolato in modo improprio o assemblato solo parzialmente o scorrettamente.** Verificare che la catena si arresti al rilascio dell'interruttore a grilletto.
- **Prima del taglio, ispezionare il pezzo da lavorare per verificare che sia privo di chiodi, cavi o altri oggetti estranei.**
- **Durante il taglio di un ramo in tensione, fare attenzione al rischio di rimbalzo.** Al rilascio della tensione nelle fibre del legno, il ramo torna bruscamente nella posizione originale, con il rischio di colpire l'operatore e/o causare la perdita di controllo del potatore.
- **Prestare particolare attenzione durante il taglio di rametti e cespugli.** I materiali sottili possono impigliarsi nella motosega e colpire l'operatore, o causare la perdita dell'equilibrio.
- **Un taglio aggressivo o improprio o l'uso scorretto del potatore può causare l'usura prematura della barra, della catena e/o del pignone, o la rottura della catena o della barra, con il rischio di contraccolpo, lancio della catena o espulsione di materiale.**

- **Non usare la barra guida come leva.** Una barra guida piegata può causare l'usura prematura della barra, della catena e/o del pignone, o la rottura della catena o della barra, con il rischio di contraccolpo, lancio della catena o espulsione di materiale.
- **Trasportare il potatore con entrambe le mani sulle impugnature, con il motore spento. Posizionare sempre il coprilama sulla lama prima di trasportare o riporre il potatore.** La corretta manipolazione del potatore riduce il rischio di contatto accidentale con la catena in movimento.
- **Non rimuovere il materiale tagliato e non tenere in mano il materiale da tagliare mentre le lame sono in movimento. Assicurarsi che l'interruttore sia in posizione di arresto prima di rimuovere il materiale incastrato.** La catena continua a muoversi anche dopo l'arresto dell'utensile. Un solo attimo di disattenzione durante l'uso dell'apparecchio può provocare gravi infortuni.
- **Seguire le istruzioni relative alla lubrificazione, la tensione della catena e la sostituzione degli accessori.** Una catena tesa o lubrificata in modo scorretto può rompersi o aumentare il rischio di contraccolpo. Mantenere l'accessorio di taglio pulito e affilato per ottimizzare le prestazioni e ridurre il rischio di infortunio.
- **Tenere le impugnature asciutte, pulite e prive di olio o grasso.** Le impugnature unte o ingrassate sono scivolose e possono causare una perdita di controllo.
- **Tagliare esclusivamente legno. Non usare il potatore per altri scopi.** Ad esempio, non usare il potatore per tagliare materie plastiche, muratura o materiali edili non legnosi. L'uso del potatore per operazioni diverse da quelle per cui è progettata può comportare situazioni di pericolo.
- **Non usare il potatore in condizioni climatiche avverse, in particolare se sussiste il rischio di fulmini.** Ciò riduce il rischio di essere colpiti da un fulmine.
- **Spegnere il motore e rimuovere il gruppo batteria prima di lasciare l'apparecchio incustodito.**
- **Conservare l'apparecchio in interni.** Quando non sono in uso, conservare gli apparecchi elettrici in interni, in un luogo asciutto e elevato o chiuso a chiave, senza la batteria e fuori dalla portata dei bambini.
- **Verificare l'assenza di componenti danneggiati.** Se un dispositivo di protezione o un altro componente ha subito danni, ispezionarlo con attenzione per verificare che funzioni correttamente prima di usare nuovamente l'apparecchio. Verificare che le parti mobili non siano disallineate o piegate, che il telaio e

i componenti non siano danneggiati e che non siano presenti altre condizioni suscettibili di compromettere il funzionamento dell'apparecchio. Se un dispositivo di protezione o un componente è danneggiato, deve essere riparato o sostituito da un centro di assistenza autorizzato, tranne se altrimenti specificato in questo manuale.

⚠ ULTERIORI AVVERTENZE DI SICUREZZA SPECIFICHE PER POTATORI TELESOPICI

- **Non ricaricare il gruppo batteria sotto la pioggia o in luoghi umidi.**
 - **Prima di smaltire l'apparecchio, rimuovere il gruppo batteria.**
 - **La batteria deve essere smaltita in modo sicuro.**
 - **Non gettare la batteria nel fuoco** perché le celle potrebbero esplodere. Contattare le autorità locali per eventuali istruzioni di smaltimento specifiche.
 - **Non aprire o modificare le batterie.** Gli elettroliti rilasciati sono corrosivi e possono danneggiare gli occhi o la pelle o essere tossici se ingeriti.
- ⚠ ATTENZIONE!** L'elettrolita è un acido solforico diluito nocivo per gli occhi e la cute. È un conduttore elettrico ed è corrosivo.
- **Prestare attenzione durante la manipolazione delle batterie per evitare il contatto con materiali conduttivi come anelli, braccialetti e chiavi.** La batteria o il conduttore possono surriscaldarsi e causare ustioni.
 - **Gli apparecchi a batteria non hanno bisogno di essere collegati a un impianto elettrico; pertanto sono sempre in condizioni operative.** Tenere a mente i possibili rischi anche quando l'apparecchio non è in funzione. Prestare attenzione durante le operazioni di manutenzione o riparazione.
 - **Rimuovere o scollegare il gruppo batteria prima di riparare, pulire o rimuovere materiale dal potatore.**
 - **Parti di ricambio** - Per la riparazione, usare esclusivamente parti di ricambio EGO identiche. L'uso di altri accessori aumenta il rischio di infortunio.
 - **Non pulire l'apparecchio con tubi per innaffiare; evitare le infiltrazioni d'acqua nel motore e nelle connessioni elettriche.**
 - **In caso di situazioni non contemplate in questo manuale, agire con cautela e usare il buon senso. Contattare il centro di assistenza EGO per assistenza.**
 - **Conservare queste istruzioni.** Consultarle frequentemente e usarle per istruire gli altri operatori dell'apparecchio.

- Se si presta questo apparecchio ad altre persone, allegare anche queste istruzioni per evitare l'uso errato dell'apparecchio e il rischio di infortunio.
- Usare l'apparecchio esclusivamente con i gruppi batteria e caricabatteria EGO elencati in Fig A2.

CONSERVARE QUESTE ISTRUZIONI

NOTA: CONSULTARE IL MANUALE DI ISTRUZIONI DELL'ASTA MOTORE PER ULTERIORI AVVERTENZE DI SICUREZZA SPECIFICHE.

SPECIFICHE TECNICHE

Lunghezza della barra guida	250 mm	
Partitura della catena	3/8"(9,5 mm)	
Larghezza della scanalatura	1,1 mm	
Tipo di catena	AC1000	
Modello di barra guida	AG1000	
Capacità del serbatoio dell'olio	150 ml	
Temperatura di funzionamento raccomandata	Da -10°C a 40°C	
Temperatura di conservazione raccomandata	Da -20°C a 70°C	
Peso (con coprilama)	2,0 kg	
Livello di potenza sonora misurato L_{WA}	98.54 dB(A) K=2.3 dB(A)	
Livello di pressione sonora a livello dell'orecchio dell'operatore L_{PA}	85 dB(A) K=2.5 dB(A)	
Livello di potenza sonora garantito L_{WA} (misurazione conforme a 2000/14/EC)	101 dB(A)	
Valore di emissione delle vibrazioni a_{hr} :	Impugnatura anteriore	1.2 m/s ² K=1.5 m/s ²
	Impugnatura posteriore	1.2 m/s ² K=1.5 m/s ²

- I parametri sopra riportati sono stati collaudati e misurati in combinazione con l'asta motore PPX1000.
- Il valore totale dichiarato delle vibrazioni è stato misurato con un metodo di valutazione standard e può essere utilizzato per confrontare l'apparecchio con altri prodotti analoghi.

- Il valore totale di vibrazioni indicato può essere utilizzato anche per una valutazione preliminare dei livelli di esposizione.

NOTA: l'emissione di vibrazioni durante l'uso effettivo dell'apparecchio può variare rispetto al valore indicato in base a come viene utilizzato l'utensile. Per proteggersi, l'operatore deve indossare guanti e dispositivi di protezione per le orecchie in base alle reali condizioni d'uso.

CONTENUTO DELL'IMBALLAGGIO (FIG. A1)

Barra guida e catena raccomandate per questo potatore

NOME COMPONENTE	NUMERO MODELLO
Barra guida	AG1000, AG1400, AG1600
Catena	AC1000, AC1400, AC1600

DESCRIZIONE

DESCRIZIONE DELL'ACCESSORIO POTATORE (Fig. A1)

1. Catena
2. Barra guida
3. Asta
4. Tappo del serbatoio dell'olio
5. Serbatoio dell'olio
6. Copertura del gruppo catena-pignone
7. Vite di tensione della catena
8. Spuntoni di appoggio
9. Dado della barra
10. Copertura della catena

ASSEMBLAGGIO

⚠ AVVERTENZA! In caso di componenti danneggiati o mancanti, non usare l'apparecchio finché i componenti non vengono sostituiti. L'uso dell'apparecchio con componenti danneggiati o mancanti comporta il rischio di lesioni gravi.

⚠ AVVERTENZA! Non tentare di modificare l'apparecchio o creare accessori non raccomandati per l'uso con questo potatore. Tali alterazioni o modifiche costituiscono un uso improprio e comportano condizioni pericolose e il rischio di lesioni.

COLLEGAMENTO DELL'ACCESSORIO POTATORE ALL'ASTA MOTORE TELESCOPICA

Questo accessorio potatore è progettato per l'uso con l'asta motore telescopica LI-ION EGO da 56 volt PPX1000.

Consultare la sezione "INSTALLAZIONE DELL'ACCESSORIO SULL'ASTA MOTORE TELESCOPICA" nel manuale di istruzioni dell'asta motore PPX1000.

IT **AVVERTENZA!** Il mancato rispetto delle istruzioni di installazione dell'accessorio e dell'asta motore comporta il rischio di lesioni gravi o morte.

AVVERTENZA! Non installare o regolare un accessorio quando l'unità motore è in funzione o con la batteria installata. In caso contrario, sussiste il rischio di lesioni gravi.

UTILIZZO

PERICOLO! Non tagliare in prossimità di linee elettriche, cavi elettrici o altre fonti di elettricità. Se la barra e la catena si incepano in un cavo elettrico, **NON TOCCARE LA BARRA, LA CATENA O L'ASTA IN ALLUMINIO! POSSONO DIVENTARE ELETRIFICATE E MOLTO PERICOLOSE.** Continuare a tenere il potatore tramite l'impugnatura isolata posteriore o appoggiarlo lontano da sé in modo sicuro. Scollegare la fonte di alimentazione del cavo danneggiato prima di tentare di sbloccare la barra e la catena dal cavo. Il contatto con la barra, la catena, altri componenti conduttori elettrici del potatore, linee o cavi elettrificati comporta il rischio di morte per folgorazione o lesioni gravi.

AVVERTENZA! La familiarità con questo apparecchio non deve rendere l'operatore disattento. Anche un solo momento di disattenzione comporta il rischio di lesioni gravi.

AVVERTENZA! Indossare sempre dispositivi di protezione per gli occhi e per le orecchie per evitare il rischio di oggetti proiettati verso gli occhi dell'operatore e altre lesioni gravi.

Prima di ogni utilizzo, ispezionare l'intero apparecchio per verificare che nessun elemento sia mancante e non siano presenti componenti danneggiati o allentati, ad esempio viti, bulloni, cappucci, ecc. Serrare saldamente tutti i dispositivi di fissaggio e non usare l'apparecchio finché tutti i componenti mancanti o danneggiati non vengono sostituiti.

AVVERTENZA! Per evitare lesioni gravi, rimuovere il gruppo batteria dall'apparecchio prima di pulirlo o ripararlo e prima di sostituire gli accessori o rimuovere del materiale dall'apparecchio.

APPLICAZIONI

Questo prodotto può essere usato per gli scopi elencati di seguito.

- Diramatura
- Potatura

NOTA: usare l'apparecchio esclusivamente per gli scopi previsti. Altri utilizzi sono da considerarsi uso improprio.

RIEMPIMENTO DEL SERBATOIO DELL'OLIO (Fig. B)

AVVERTENZA! Non fumare in prossimità dell'olio o del potatore e non avvicinare fonti di fuoco o fiamme. L'olio può fuoriuscire e causare un incendio.

NOTA: il potatore è privo d'olio al momento dell'acquisto. È essenziale riempire il serbatoio con l'olio prima dell'uso. La durata di vita e l'efficienza di taglio della catena dipendono dalla lubrificazione. La catena viene automaticamente lubrificata con olio durante il funzionamento. Monitorare il livello dell'olio durante il lavoro e riempire il serbatoio tempestivamente.

1. Rimuovere il gruppo batteria dall'asta motore.
2. Pulire il tappo del serbatoio dell'olio e l'area circostante per evitare che la sporcizia penetri all'interno del serbatoio.
3. Posizionare l'accessorio potatore in verticale e ruotare il tappo del serbatoio dell'olio in senso antiorario per rimuoverlo.
4. Versare con attenzione l'olio per barra e catena nel serbatoio fino a raggiungere il collo del serbatoio. Fare attenzione a evitare fuoriuscite di olio dall'apertura. Rimuovere eventuali eccedenze d'olio e chiudere il tappo.

NOTA: il flusso d'olio può essere regolato ruotando la vite di regolazione in senso antiorario per aumentarlo, in senso orario per diminuirlo (Fig. B).

B-1	Vite di regolazione
-----	---------------------

NOTA: non usare oli sporchi, usati o contaminati in altro modo per evitare danni alla barra o alla catena.

PREPARAZIONE AL TAGLIO (Fig. C)

Fare riferimento alla sezione "Istruzioni di sicurezza importanti" alle pagine precedenti di questo manuale per l'attrezzatura di sicurezza appropriata.

- Sollevare la punta della barra guida per controllare che la catena non sia allentata. La catena è tesa

correttamente quando la catena è aderente alla parte inferiore della barra, ma è possibile ruotarla a mano senza piegarla. Se è necessario regolare la tensione, consultare il paragrafo **“SOSTITUIRE BARRA E CATENA”** della sezione **“MANUTENZIONE”** di questo manuale.

- Controllare la tensione delle vite della copertura prima dell'uso. Se è allentata, serrarla saldamente ruotandola in senso orario.
- Verificare che i denti della catena siano affilati e che la catena sia lubrificata correttamente.
- Indossare guanti antiscivolo per la massima aderenza e protezione. Non posizionarsi direttamente sotto il ramo da tagliare. Accertarsi di assumere una posizione sicura e in equilibrio. Fare attenzione all'eventuale presenza di ostacoli come tronchi, radici e fossi per evitare il rischio di inciampare o cadere.
- Mantenere un'impugnatura salda sull'unità quando il motore è in funzione. Impugnare l'unità saldamente con entrambe le mani. Consultare la sezione **“IMPUGNATURA DELL'ASTA MOTORE TELESCOPICA”** nel manuale di istruzioni dell'asta motore PPX1000.
- Per un funzionamento efficiente e sicuro, indossare la tracolla sulla spalla. Regolare la tracolla per una posizione di lavoro confortevole. Per installare la tracolla sull'unità motore, consultare la sezione **“INSTALLAZIONE DELLA TRACCOLLA”** nel manuale di istruzioni dell'asta motore PPX1000.

⚠ AVVERTENZA! La tracolla funziona anche da meccanismo di rilascio rapido in situazioni di pericolo. In caso di emergenza, sfilarla immediatamente dalla spalla, indipendentemente dalla sua modalità di fissaggio.

AVVIO/ARRESTO DELL'UTENSILE

Consultare la sezione **“AVVIO/ARRESTO DELL'ASTA MOTORE TELESCOPICA”** nel manuale di istruzioni dell'asta motore PPX1000.

PROCEDURA DI TAGLIO GENERALE (Fig. D e E)

Seguire i passaggi riportati di seguito per evitare di danneggiare l'albero o la corteccia. Non usare un movimento a sega avanti-indietro.

1. Praticare un primo taglio poco profondo (1/4 del diametro del ramo) sulla parte inferiore del ramo, in prossimità del ramo principale o del tronco.
2. Praticare un secondo taglio sulla parte superiore del ramo, sfalsato verso l'esterno rispetto al primo ramo. Proseguire il taglio fino a separare il ramo dall'albero. Prepararsi a controbilanciare il peso dell'apparecchio quando il ramo cade.

3. Praticare il taglio finale in prossimità del tronco.

NOTA: per il secondo taglio e quelli finali (nella parte superiore del ramo), tenere gli spuntoni di appoggio contro il ramo da tagliare (Fig. E) per mantenere il ramo stabile e facilitare il taglio. Non forzare il taglio per evitare di danneggiare la barra, la catena o il motore.

4. Rilasciare l'interruttore dell'asta motore al termine del taglio.

NOTA: il mancato rispetto delle corrette procedure di taglio comporta il piegamento della barra e della catena, che potrebbero incepparsi o rimanere incastrati nel ramo. In tal caso:

1. Arrestare il motore e rimuovere il gruppo batteria.
2. Se il ramo può essere raggiunto da terra, sollevarlo sostenendo la sega per liberarla.
3. Se la sega rimane incastrata, contattare un professionista.

DIRAMATURA E POTATURA (Fig. F)

Questo accessorio potatore è progettato per tagliare rami fino a 20 cm di diametro. Per i migliori risultati, rispettare le precauzioni riportate di seguito.

1. Pianificare il taglio con attenzione. Prevedere la direzione di caduta del ramo.

⚠ AVVERTENZA! I rami possono cadere in direzioni inaspettate. Non posizionarsi direttamente sotto il ramo da tagliare.

2. Per un taglio tipico, posizionare l'unità a un angolo minore di 60°. Maggiore è l'angolo dell'asta del potatore rispetto al terreno, più sarà difficile praticare il primo taglio (sulla parte inferiore della ramo).
3. Rimuovere i rami più lunghi i diversi passaggi.
4. Tagliare per primi i rami inferiori, affinché i rami superiori abbiano più spazio per cadere.
5. Lavorare lentamente, tenendo entrambe le mani sul potatore con una presa salda. Mantenere sempre una posizione salda e in equilibrio.
6. Non tagliare da una scala. È molto pericoloso. Questa operazione è riservata ai professionisti.
7. Durante la potatura di un albero, non tagliare a filo del ramo principale o del tronco prima di aver accorciato il ramo per ridurne il peso. Seguire le corrette procedure di taglio per evitare che la corteccia si strappi dal tronco o dal ramo principale.
8. Non usare il potatore per l'abbattimento o la riduzione in ceppi.

9. Per evitare il rischio di folgorazione, non usare il potatore entro 15 m da linee elettriche sospese e tenere le altre persone ad almeno 15 m di distanza.

MANUTENZIONE

⚠ AVVERTENZA! Prima di ispezionare, pulire o regolare l'apparecchio, arrestare il motore, attendere che tutte le parti mobili si arrestino e rimuovere il gruppo batteria. Il mancato rispetto di questa avvertenza comporta il rischio di danni o lesioni gravi.

⚠ AVVERTENZA! Per la riparazione dell'apparecchio, usare esclusivamente parti di ricambio identiche. L'uso di altri ricambi comporta situazioni pericolose o il rischio di danni all'apparecchio. Per garantire sicurezza e affidabilità, tutte le operazioni diverse da quelle elencate di seguito devono essere eseguite da un tecnico qualificato.

MANUTENZIONE GENERALE

Evitare l'uso di solventi durante la pulizia delle parti in plastica. La maggior parte dei materiali plastici può essere danneggiata da diversi tipi di solventi in commercio. Usare un panno pulito per rimuovere sporcizia, polvere, olio, grasso, ecc.

PULIZIA DELL'UNITÀ

- Dopo ogni utilizzo, rimuovere i detriti dalla batteria e da barra e catena con un pennello morbido. Pulire la superficie del potatore con un panno pulito inumidito con acqua saponata.
- Rimuovere la copertura del gruppo catena-pignone, quindi usare un pennello morbido per rimuovere i detriti da barra guida, catena, pignone e copertura del gruppo catena-pignone.
- Rimuovere sempre eventuali frammenti di legno, segatura e sporcizia dalla scanalatura della barra guida durante la sostituzione della catena.
- Esaminare l'interno del vano motore dalle aperture di ventilazione ed eliminare la sporcizia ogni due settimane (Fig. G).

NOTA: non usare detergenti aggressivi sulle superfici esterne in plastica o sull'impugnatura perché possono essere danneggiate da alcuni oli aromatici, come pino e limone.

SOSTITUZIONE DI BARRA E CATENA

⚠ AVVERTENZA! Non toccare o regolare la catena quando il motore è in funzione. La catena è molto affilata; indossare sempre guanti protettivi durante le operazioni di

manutenzione sulla catena.

NOTA: per la sostituzione della barra guida e della catena, usare sempre il gruppo barra e catena riportato alla sezione "Barra guida e catena raccomandata per questo potatore".

Disassemblare la barra e la catena usurate (Fig. H).

1. Rimuovere la batteria, attendere che il potatore si raffreddi e serrare il tappo del serbatoio dell'olio.
2. Posizionare l'accessorio potatore su un fianco, con la copertura del gruppo catena-pignone rivolta verso l'alto.
3. Indossare guanti. Usando la chiave combinata fornita insieme all'asta motore, allentare il dado della barra in senso antiorario per rimuoverlo dalla copertura del gruppo catena-pignone. Pulire la copertura del gruppo catena-pignone con un panno asciutto e tenerla da parte per il riasssemblaggio.
4. Rimuovere la barra e la catena dalla superficie di montaggio. Rimuovere la catena usurata dalla barra.

NOTA: se l'operazione di rimozione della barra e della catena dalla superficie di montaggio risulta difficile, posizionare il potatore in verticale e, sostenendo la barra con una mano, allentare le vite di tensione della catena in senso antiorario con l'altra mano (Fig. I), quindi rimuovere la barra e la catena.

NOTA: questo è il momento ideale per ispezionare il pignone e verificare che non sia danneggiato o usurato eccessivamente.

Installazione di barra e catena

1. Disporre la nuova catena ad anello su una superficie piana, raddrizzando eventuali pieghe (Fig. J).
2. Posizionare le maglie di trascinamento nella scanalatura della barra guida.

K-1	Maglie di trascinamento
K-2	Scanalatura della barra guida

3. Tenere la catena in posizione sulla barra guida e posizionare l'anello intorno al pignone del potatore (Fig. K).

NOTA: sulla catena sono incise delle piccole frecce. Un'altra freccia è presente sull'apparecchio (Fig. L). Durante l'avvolgimento della catena sul pignone, accertarsi che la direzione delle frecce sulla catena CORRISPONDA alla direzione della freccia sull'apparecchio. Se le frecce sono rivolte in direzione opposta, capovolgere il gruppo catena e barra guida (Fig. M).

L-1	Sporgenze di allineamento
L-2	Pignone
L-3	Vite di tensione della catena
L-4	Perno di tensione della catena
L-5	Fessura della barra guida

4. Posizionare la barra guida sulla superficie di supporto facendo scorrere la fessura della barra guida sulle sporgenze di allineamento, accertandosi che il perno di tensione della catena sia inserito nel foro inferiore della coda della barra (Fig. L).

NOTA: se l'operazione di inserimento del perno di tensione della catena nel foro risulta difficile, regolare correttamente la vite di tensione della catena finché il perno di tensione non è posizionato esattamente nel foro.

5. Riposizionare la copertura del gruppo catena-pignone, inserire il dado della barra nel rispettivo foro di fissaggio e serrarlo con la chiave combinata. Assicurarsi che la barra guida sia installata correttamente.
6. Regolare la tensione della catena come descritto alla sezione **"REGOLAZIONE DELLA TENSIONE DELLA CATENA"**.
7. Tenere la punta della barra guida sollevata e serrare il dado del gruppo catena-pignone-dado della barra.

NOTA: per estendere la durata di vita della barra di guida, invertirla di tanto in tanto.

REGOLAZIONE DELLA TENSIONE DELLA CATENA

⚠ ATTENZIONE! La catena deve essere tesa correttamente prima dell'uso.

1. Spegner il motore e rimuovere il gruppo batteria prima di regolare la tensione della catena.
2. Allentare a mano il dado della barra.
3. Sollevare la punta della barra e regolare la vite di tensione della catena (Fig. N).
 - La distanza tra la catena e il punto centrale della barra deve essere di circa 1,3 mm (Fig. O).
 - Indossare dei guanti e assicurarsi che la catena possa essere trascinata lungo la barra con due dita.
4. Al termine della regolazione della tensione, sollevare la punta della barra e serrare il dado della copertura.

NOTA: se la distanza tra la catena e il punto centrale della barra non è di circa 1,3 mm, regolare nuovamente la tensione della catena.

LUBRIFICAZIONE DEL PIGNONE DELLA BARRA GUIDA

La barra guida è dotata di un pignone sulla punta. Il pignone deve essere lubrificato settimanalmente inserendo dell'olio per catena con una siringa per grasso (non inclusa) nel foro di lubrificazione, per estendere la durata di vita della barra guida (Fig. P). Capovolgere la barra guida e controllare che i fori di lubrificazione e la scanalatura della barra siano privi di impurità.

P-1	Foro di lubrificazione
P-2	Pignone nella punta della barra guida

IT

TRASPORTO E CONSERVAZIONE

1. Non riporre o trasportare l'accessorio potatore quando è in funzione. Rimuovere sempre il gruppo batteria prima di riporlo o trasportarlo.
2. Installare sempre la copertura della barra guida su barra e catena prima di riporre o trasportare l'accessorio potatore. Prestare attenzione per evitare il contatto con i denti affilati della catena.
3. Pulire accuratamente il potatore prima di riporlo. Riporre il potatore in interni, in un luogo asciutto, al chiuso e/o inaccessibile ai bambini. Tenerlo al riparo da agenti corrosivi, ad esempio sostanze chimiche per il giardinaggio e sale per disgelo.
4. Se l'accessorio potatore viene rimosso dall'unità motore e riposto separatamente, inserire il cappuccio terminale sull'asta dell'accessorio per evitare che la sporcizia penetri nel raccordo.

Protezione dell'ambiente



Non smaltire apparecchi elettrici, caricabatteria e batterie/batterie ricaricabili insieme ai rifiuti indifferenziati!

RISOLUZIONE DEI PROBLEMI

IT

PROBLEMA	CAUSA	SOLUZIONE
Il motore non funziona.	<ul style="list-style-type: none"> ■ Il gruppo batteria non è installato sul potatore. ■ Nessun contatto elettrico tra la motosega e la batteria. ■ Il gruppo batteria è scarico. ■ Il pulsante si sbloccaggio non è stato premuto prima di premere l'interruttore a grilletto. ■ Il gruppo batteria o l'unità motore sono troppo caldi. ■ La motosega è incastrata nel legno. ■ Detriti nella scanalatura della barra. ■ Detriti nella copertura del gruppo catena-pignone. 	<ul style="list-style-type: none"> ■ Installare il gruppo batteria sul potatore. ■ Rimuovere la batteria, ispezionare i contatti e reinstallare il gruppo batteria. ■ Ricaricare il gruppo batteria. ■ Per avviare il potatore, tenere premuta la leva di sbloccaggio contemporaneamente all'interruttore a grilletto. ■ Attendere che la temperatura del gruppo batteria o dell'unità motore scenda al di sotto di 67°C. ■ Rilasciare l'interruttore a grilletto; rimuovere catena e barra guida dal legno, quindi riavviare il potatore. ■ Premere il potatore contro il legno e muoverlo avanti e indietro per rimuovere i detriti. ■ Rimuovere il gruppo batteria, quindi rimuovere la copertura del gruppo catena-pignone e rimuovere i detriti.
Il motore funziona ma la catena non ruota.	<ul style="list-style-type: none"> ■ La catena non ingrana il pignone. 	<ul style="list-style-type: none"> ■ Rimuovere il gruppo batteria e reinstallare la catena, accertandosi che le maglie di trascinamento sulla catena siano posizionate completamente sul pignone.
Il potatore non taglia correttamente.	<ul style="list-style-type: none"> ■ Tensione della catena insufficiente. ■ Catena smussata. ■ Catena installata in senso inverso. ■ Catena usurata. ■ Catena secca o eccessivamente allungata. ■ La catena non è posizionata nella scanalatura della barra. 	<ul style="list-style-type: none"> ■ Rimuovere il gruppo batteria e regolare la tensione della catena come descritto alla sezione "REGOLAZIONE DELLA TENSIONE DELLA CATENA". ■ Affilare i denti della catena, affidando l'operazione a un tecnico qualificato. ■ Rimuovere il gruppo batteria e reinstallare la catena come descritto alla sezione "SOSTITUZIONE DI BARRA E CATENA". ■ Rimuovere il gruppo batteria e sostituire la catena come descritto alla sezione "SOSTITUZIONE DI BARRA E CATENA". ■ Controllare il livello dell'olio. Riempire il serbatoio dell'olio, se necessario. ■ Rimuovere il gruppo batteria e reinstallare la catena come descritto alla sezione "SOSTITUZIONE DI BARRA E CATENA".
Barra e catena diventano calde ed emettono fumo.	<ul style="list-style-type: none"> ■ Controllare che la catena non sia troppo tesa. ■ Il serbatoio dell'olio è vuoto. ■ Detriti nella scanalatura della barra guida. 	<ul style="list-style-type: none"> ■ Rimuovere il gruppo batteria e regolare la tensione della catena, come descritto alla sezione "REGOLAZIONE DELLA TENSIONE DELLA CATENA". ■ Aggiungere il lubrificante per barra e catena. ■ Eliminare i detriti nella scanalatura.

GARANZIA

CONDIZIONI DELLA GARANZIA EGO

Visitare il sito web egopowerplus.com per consultare le condizioni complete della garanzia EGO.

LEES ALLE INSTRUCTIES!



LEES DE GEBRUIKSAANWIJZING

⚠ Restriscio! Personen met elektronische apparaten, zoals pacemakers, moeten eerst hun arts(en) raadplegen voordat ze dit product gebruiken. De werking van een elektrisch apparaat in de nabijheid van een pacemaker kan een storing of defect van de pacemaker veroorzaken.

⚠ WAARSCHUWING: Om een continue veiligheid en betrouwbaarheid te waarborgen, dienen alle reparaties en vervangingen van onderdelen uitgevoerd te worden door een vakbekwame reparateur.

VEILIGHEIDSSYMBOL

Het doel van de veiligheidssymbolen is om u te wijzen op mogelijke gevaren. Besteed daarom voldoende aandacht hieraan en begrijp de veiligheidssymbolen en bijbehorende uitleg. De symboolwaarschuwingen op zich elimineren geen enkel gevaar. De verstrekte instructies en waarschuwingen gelden niet als vervanging voor gepaste voorzorgsmaatregelen tegen ongevallen.

⚠ WAARSCHUWING: Lees en begrijp alle veiligheidsinstructies die in deze gebruiksaanwijzing staan vermeld, waaronder alle veiligheidssymbolen zoals "GEVAAR," "WAARSCHUWING," en "OPGELET" voordat u dit gereedschap in gebruik neemt. Het negeren van onderstaande instructies kan leiden tot een elektrische schok, brand en/of ernstig persoonlijk letsel.

BETEKENIS VAN DE SYMBOLEN

VEILIGHEIDS-WAARSCHUWINGSSYMBOL: Duidt op GEVAAR, WAARSCHUWING, OF OPLETTEN, kan worden gebruikt in combinatie met andere symbolen of pictogrammen.



⚠ WAARSCHUWING: De werking van het apparaat kan leiden tot het rondslingeren van (vreemde) objecten die in uw ogen kunnen terechtkomen. Dit kan leiden tot ernstig oogletsel. Wanneer u elektrisch gereedschap gebruikt, zorg er dan voor dat u altijd een veiligheidsbril (met zijschermen) of een gelaatsscherm draagt. We bevelen aan om een gelaatsscherm over uw bril of standaard veiligheidsbril met zijschermen te gebruiken.

VEILIGHEIDSSYMBOLEN

Deze pagina toont en beschrijft alle veiligheidssymbolen die zich op dit product kunnen bevinden. Lees, begrijp en volg alle instructies op de machine voordat u deze in elkaar zet en gebruikt.

	Veiligheidsaanschuwing	Geeft een risico op persoonlijk letsel aan.
	Lees & begrijp de gebruiksaanwijzing	De gebruiker dient de gebruiksaanwijzing voor het gebruik van dit product te lezen en te begrijpen om risico op letsel te beperken.
	Draag oog- & hoofdbescherming	Draag een goed zittende veiligheidsbril, oordopjes of oorwarmers en een veiligheidshelm met riembandje
	Draag beschermende handschoenen	Bescherm uw handen met handschoenen bij de omgang met zaag en zaagketting. Robuuste, niet glijdende handschoenen verbeteren uw grip en beschermen uw handen.
	Draag veiligheidsschoenen	Draag slipvrije veiligheidsschoenen als u dit apparaat gebruikt.
	Houd voldoende afstand tot elektrische stroomkabels	Om elektrocutie te voorkomen, mag u niet binnen een straal van 15 m van bovengrondse elektriciteitskabels werken. Contact met of het gebruik naast elektriciteitskabels kan ernstig letsel of een elektrische schok met de dood tot gevolg hebben.
	CE	Dit product is in overeenstemming met de EG-richtlijnen.

NL

	WEEE	Gooi elektrisch afval niet via het huishoudelijk afval weg. Breng het naar een geautoriseerd recyclingbedrijf.
	Geluid	Gewaarborgd geluidsvermogensniveau. Geluidsemissie voor de omgeving in overeenstemming met de richtlijnen van de Europese Unie.
V	Volt	Spanning
mm	Millimeter	Lengte of afmeting
cm	Centimeter	Lengte of afmeting
kg	Kilogram	Gewicht
n ₀	Snelheid zonder belasting	Draaisnelheid, zonder belasting
.../min	Per minuut	Toeren per minuut
	Gelijkstroom	Stroomtype of -karakteristiek

- **Houd alle lichaamsdelen uit de buurt van de zaagketting wanneer de zaag met paal wordt gebruikt. Voordat u de zaag met paal start, dient u te controleren dat de zaagketting niets aanraakt.** Een moment van onoplettendheid bij het gebruik van de zaag met paal kan verstrengeling van uw kleding of lichaam met de ketting veroorzaken.
- **Voorkom onbedoeld contact met de stationaire zaagketting of zaagbladgeleidingen.** Deze kunnen zeer scherp zijn. Draag altijd handschoenen en een lange broek of chaps tijdens het hanteren met de zaag met paal, zaagketting, of het zaagblad.
- **Houd de zaag met paal altijd met één hand op het achterste handvat en uw andere hand op het voorste handvat vast.** Ernstig letsel van de bediener, helpers en/of omstanders kunnen het gevolg zijn van eenhandige bediening.
- **Houd het elektrisch gereedschap alleen bij de geïsoleerde handgrepen vast, de zaagketting kan in aanraking komen met verborgen bedrading.** Zaagkettingen die met een draad onder stroom in aanraking komen kunnen de blootgestelde metalen onderdelen van het handgereedschap onder stroom zetten en de gebruiker een elektrische schok geven.
- **Draag een veiligheidsbril en gehoorbescherming. Verdere beschermende uitrusting voor hoofd, handen, benen en voeten wordt aanbevolen.** Geschikte beschermende kleding vermindert het risico op persoonlijk letsel door vliegend vuil of per ongeluk contact met de zaagketting.
- **Gebruik de zaag met paal niet in een boom.** Het gebruik van een zaag met paal terwijl men in een boom zit kan tot persoonlijk letsel leiden.
- **Zorg altijd voor een stabiele stand terwijl u de zaag met paal gebruikt. Sta altijd op een stevige, veilige en vlakke ondergrond.** Gladde of instabiele oppervlakken zoals ladders kan een verlies van evenwicht of de controle van de zaag met paal veroorzaken.
- **Gebruik nooit een beschadigde of niet correct aangepaste of niet compleet of veilig gemonteerde zaag met paal.** Zorg ervoor dat de zaagketting stopt als de drukschakelaar wordt losgelaten.
- **Inspecteer het werkstuk op spijkers, draden of vreemde voorwerpen voordat u begint met zagen.**
- **Terwijl u in een voorwerp dat onder spanning staat zaagt, moet u met een terugslag rekenen.** Als de spanning in de houtvezels verdwijnt kan het onder spanning staande voorwerp de bediener raken en/of de zaag met paal oncontroleerbaar maken.

BELANGRIJKE VEILIGHEIDSINSTRUCTIES

⚠ WAARSCHUWING! Tijdens het gebruik van elektrisch tuingereedschap, moeten de volgende standaard veiligheidsmaatregelen altijd worden genomen om het risico op brand, elektrische schok en persoonlijk letsel te vermijden, waaronder:

LEES GRONDIG VOOR GEBRUIK

Bewaar voor latere raadpleging

⚠ GEVAAR! Niet naast elektrische stroomkabels gebruiken. De eenheid is niet ontworpen om bescherming te bieden tegen een elektrische schok voor het geval dat u in contact komt met bovenaardse elektriciteitskabels. Raadpleeg de lokale wetgeving voor een veilige afstand tot bovenaardse elektriciteitskabels om ervoor te zorgen dat uw gebruikspositie veilig is alvorens het apparaat in gebruik te nemen.

⚠ ZAG MET PAAL VEILIGHEIDSINSTRUCTIES

- **Wees uiterst voorzichtig bij het zagen van takken en jonge boompjes.** Het dunne materiaal kan door de zaagketting worden vastgegrepen en in uw richting worden geslingerd of u uit balans brengen.
- **Agressief zagen of misbruik van de zaag met paal kan voortijdig slijtage van het zaagblad, de ketting en/of kettingwiel veroorzaken, maar ook een gebroken zwaard of blad, het veroorzaken van een terugslag of het uitwerpen van materiaal.**
- **Gebruik het zaagblad nooit als hefboom.** Een gebogen zaagblad kan voortijdig slijtage van het zaagblad, de ketting en/of kettingwiel veroorzaken, maar ook een gebroken ketting of blad, het veroorzaken van een terugslag of het uitwerpen van materiaal.
- **Draag de zaag met paal met beide handen aan de handgrepen, met de zaag met paal uitgeschakeld. Tijdens het transport of de opslag van de zaag met paal dient u altijd de zaagkettinghoes te gebruiken.** Een correcte omgang met de zaag met paal vermindert het risico op per ongeluk contact met de bewegende zaagketting.
- **Verwijder geen snoeimateriaal of houd het te snoeien materiaal niet vast wanneer de zaagbladen in beweging zijn. Zorg dat het apparaat is uitgeschakeld wanneer u vastgelopen materiaal verwijderd.** De zaagketting beweegt nog even nadat het apparaat is uitgeschakeld. Een moment van onoplettendheid tijdens het gebruik van de snoeier met paal kan leiden tot ernstig persoonlijk letsel.
- **Volg de instructies over smering, spanning van de ketting en het vervangen van accessoires.** Incorrect gespannen of gesmeerde kettingen kunnen stuk gaan of het risico op een terugslag verhogen. Houd de snijrand scherp en schoon voor de beste resultaten en om het risico op letsel te minimaliseren.
- **Houd de handgrepen droog, schoon en vrij van olie en smeervet.** Vettige, olieachtige handgrepen zijn glad waardoor u de controle kunt verliezen.
- **Zaag alleen hout. Gebruik de zaag met paal alleen voor het beoogde doeleinde.** Bijvoorbeeld: Gebruik de zaag met paal niet voor het zagen van kunststof, metselwerk of niet-houten bouwmaterialen. Het gebruik van de zaag met paal voor andere dan de voorziene toepassingen kan tot gevaarlijke situaties leiden.
- **Gebruik de zaag met paal niet onder slechte weersomstandigheden, vooral niet als er sprake is op kans op bliksem.** Hierdoor neemt het risico te worden getroffen door bliksem, af.
- **Stop de motor en verwijder het accupack als u het gereedschap achter laat.**

- **Bewaar uitgeschakelde apparaten binnenshuis.** Berg de apparaten op in een droge, hoge of vergrendelde ruimte met het accupack verwijderd, en buiten het bereik van kinderen wanneer niet in gebruik.
- **Controleer beschadigde onderdelen.** Voordat u het beschadigde product, een scherm of een ander beschadigd onderdeel verder gebruikt, dient u deze grondig te controleren om na te gaan of het gereedschap juist zal werken en zijn bedoelde functie zal uitvoeren. Controleer op de uitlijning van de bewegende onderdelen, breuk van onderdelen of andere condities die de werking kunnen beïnvloeden. Laat een beschadigd scherm of ander onderdeel op een juiste wijze repareren of vervangen door een bevoegd servicecentrum tenzij anders aangegeven in deze gebruiksaanwijzing.

AANVULLENDE VEILIGHEIDSLINSTRUCTIES VOOR ZAGEN MET VERLENGDE REIKWIJDTE

- **Laak het accupack niet op als het regent of in een natte omgeving.**
 - **Haal het accupack uit het gereedschap alvorens het gereedschap af te danken.**
 - **Gooi het accupack op een veilige manier weg.**
 - **Gooi de accu niet in vuur.** De cellen kunnen ontploffen. Raadpleeg de lokale wetgeving voor eventuele speciale verwijderingsvoorschriften.
 - **Open of beschadig de accu niet.** Vrijgekomen elektrolyt is corrosief en kan letsel aan de ogen en huid veroorzaken. Het kan giftig zijn wanneer het wordt ingeslikt.
- OPGELET!** Het elektrolyt is een verdund zwavelzuur dat schadelijk is voor huid en ogen. Het is elektrisch geleidend en corrosief.
- **Wees voorzichtig wanneer u accu's gebruikt. Sluit de accu nooit kort met geleidende materialen zoals ringen, armbanden of sleutels.** De accu of de geleider kan oververhitten en brandwonden veroorzaken.
 - **Accugereedschap hoeft niet aan een stopcontact te worden aangesloten en kan dus altijd onmiddellijk gebruikt worden.** Pas op voor mogelijke gevaren, zelfs wanneer het gereedschap niet in werking is. Let op wanneer u onderhoud op het gereedschap uitvoert.
 - **Verwijder het accupack voor onderhoud, reiniging of verwijdering van vastzittend materiaal uit het gereedschap.**

- **Reserveonderdelen** - Bij reparatie mag u uitsluitend identieke EGO vervangende onderdelen gebruiken. Het gebruik van andere accessoires of opzetstukken kan het risico op letsel verhogen.
- Reinig het gereedschap niet met een slang. Zorg dat de motor of elektrische componenten niet met water in aanraking komen.
- **Als er zich situaties voordoen die niet in deze handleiding zijn behandeld, gebruik uw gezond verstand. Neem contact op met het EGO servicecentrum voor hulp.**
- **Bewaar deze instructies.** Raadpleeg de gebruiksaanwijzing indien nodig en gebruik deze om andere personen die dit apparaat zullen gebruiken te instrueren.
- Al u dit gereedschap aan iemand anders geeft, doe dan tevens deze gebruiksaanwijzing erbij om verkeerd gebruik en mogelijk letsel te voorkomen.
- Gebruik alleen met in afb. A2 vermelde accupacks en opladers.

BEWAAR DEZE GEBRUIKSAANWIJZING

OPMERKING: KIJK IN DE GEBRUIKSAANWIJZING VAN DE PAAL MET MOTOR VOOR AANVULLENDE SPECIFIEKE VEILIGHEIDINSTRUCTIES.

SPECIFICATIES

Lengte zaagblad	250 mm
Kettingsteek	3/8"(9,5 mm)
Kettingpeil	1,1 mm
Zaag kettingtype	AC1000
Zaagblad type	AG1000
Kettingolie tankcapaciteit	150 ml
Aanbevolen bedrijfstemperatuur	-10°C-40°C
Aanbevolen opslagtemperatuur	-20°C-70°C
Gewicht (met kettingbescherming)	2,0 kg
Gemeten geluidsvermogensniveau L_{wa}	98.54 dB(A) K=2.3 dB(A)
Geluidsdrukniveau bij het oor van de bediener L_{pa}	85 dB(A) K=2.5 dB(A)
Gewaarborgd geluidsvermogensniveau L_{wa} (gemeten conform 2000/14/EC)	101 dB(A)

Inschatting van de vibratie a_{h1} :	Voorste handgreep	1.2 m/s ² K=1.5 m/s ²
	Achterste handgreep	1.2 m/s ² K=1.5 m/s ²

- De bovengenoemde parameters werden getest en gemeten met de motor stok PPX1000.
- De opgegeven totale vibratiewaarde is gemeten volgens de standaard testmethode en kan worden gebruikt om het apparaat met een ander apparaat te vergelijken.
- De opgegeven totale vibratiewaarde kan tevens worden gebruikt in een voorafgaande beoordeling op blootstelling.

OPMERKING: De vibratie-afgifte tijdens het werkelijk gebruik van het elektrisch gereedschap kan verschillen van de opgegeven totale waarde; Om de bediener te beschermen dient de gebruiker tijdens het gebruik handschoenen en gehoorbescherming te dragen.

INHOUD VAN DE VERPAKKING (AFB. A1)

Aanbevolen blad en ketting voor deze zaag met paal

NAAM VAN HET ONDERDEEL	MODELNUMMER
Zaagblad	AG1000, AG1400, AG1600
Zaagketting	AC1000, AC1400, AC1600

BESCHRIJVING

KEN UW ZAAG MET PAAL TOEBEHOOR (afb. A1)

1. Zaagketting
2. Zaagblad
3. Schacht
4. Olietank dop
5. Olietank
6. Afdekking van het ketting-tandwiel
7. Spanner schroef
8. Zaagspikes
9. Bladmoer
10. Kettingbescherming

MONTAGE

⚠ WAARSCHUWING: Als er onderdelen beschadigd zijn of ontbreken, gebruik dit product niet totdat alle onderdelen vervangen of aanwezig zijn. Dit product gebruiken met beschadigde of ontbrekende onderdelen kan ernstig persoonlijk letsel veroorzaken.

⚠ WAARSCHUWING: Probeer niet om dit product aan te passen of accessoires te maken die niet voor gebruik met deze zaag met paal zijn aanbevolen. Een dergelijke aanpassing of wijziging is verkeerd en kan leiden tot gevaar en eventueel letsel.

AANSLUITEN VAN HET ZAAG MET PAAL TOEBEHOOR AAN DE TELESCOPISCHE PAAL MET MOTOR

Het zaag met paal toebehoor is ontworpen voor het gebruik met de EGO 56V LITHIUM-ION telescopische paal met motor PPX1000.

Zie alinea **BEVESTIGING VAN EEN TOEBEHOOR OP DE TELESCOPISCHE PAAL MET MOTOR** in de gebruiksaanwijzing van de paal met motor PPX1000.

⚠ WAARSCHUWING: Het niet zekeren van het toebehoor en de paal met motor zoals hierboven beschreven kan ernstig letsel of de dood tot gevolg hebben.

⚠ WAARSCHUWING: Bevestig of pas het toebehoor nooit aan terwijl de basis machine loopt of de accu is geïnstalleerd. Het niet stoppen van de draaiende motor of het niet verwijderen van de accu kan ernstig persoonlijk letsel veroorzaken.

GEBRUIK

⚠ GEVAAR: Snijd nooit in de buurt van stroomkabels, elektriciteitskabels of andere elektrische bronnen. Als het zaagblad en ketting in een elektrische kabel blijft haken, **MAG U HET ZAAGBLAD, DE KETTING OF DE ALUMINIUM PAAL NIET AANRAKEN! DEZE KUNNEN ELEKTRISCH GLEIDEND WORDEN EN ZEER GEVAARLIJK ZIJN.** Blijf de zaag met paal bij het geïsoleerd achterste handvat vasthouden of leg het neer en uit uw buurt op een veilige manier. Ontkoppel de stroomtoevoer naar de beschadigde leiding of kabel voordat u probeert om het zaagblad en ketting van de leiding of kabel los te maken. Contact met het zaagblad, de ketting, andere geleidende onderdelen van de zaag met paal of onder stroom staande elektriciteitskabels kunnen elektrocutie met de dood of ernstig letsel tot gevolg hebben.

⚠ WAARSCHUWING: Vertrouwdheid kan leiden tot onvoorzichtigheid. Opgelet, één seconde van onoplettendheid kan ernstig letsel teweegbrengen.

⚠ WAARSCHUWING: Draag altijd oogbescherming, samen met gehoorbescherming. Het niet dragen van deze beschermingsuitrusting kan ertoe leiden dat voorwerpen in uw ogen terechtkomen of kan een ander ernstig letsel veroorzaken.

Voor elk gebruik dient u het complete product op beschadigingen, missende of los zittende onderdelen zoals schroeven, moeren, bouten, doppen etc. te controleren. Draai alle bevestigingen en doppen goed vast en gebruik dit product niet totdat alle missende of beschadigde onderdelen zijn vervangen.

⚠ WAARSCHUWING: Om ernstig persoonlijk letsel te voorkomen, haal het accupack uit het gereedschap voor onderhoud, reiniging, het vervangen van accessoires of het verwijderen van materiaal.

APPLICATIES

U kunt dit product gebruiken voor onderstaand vermeld doeleinde:

- Vellen
- Snoeien

OPMERKING: Het gereedschap mag alleen voor het voorheen genoemde doeleinde worden gebruikt. Ieder ander gebruik is in dit geval misbruik.

OLIETANK BIJVULLEN MET SMEERMIDDEL VOOR HET ZAAGBLAD EN DE KETTING (afb. B)

⚠ WAARSCHUWING: Niet roken en geen vuur of vlammen in de buurt van de olie of de zaag met paal brengen. Olie kan lekken en brand veroorzaken.

OPMERKING: De zaag met paal is niet gevuld met olie op het moment van aankoop. Het is van essentieel belang dat de tank voor gebruik met kettingolie wordt gevuld. De levensduur en de zaagcapaciteit zijn afhankelijk van een optimale smering. De ketting wordt automatisch gesmeerd met kettingolie tijdens het gebruik. Let altijd op het niveau van de kettingolie tijdens het werk en vul de tank direct bij indien dit nodig is.

1. Verwijder het accupack van de paal met motor.
2. Reinig de dop van de olietank rondom om ervoor te zorgen dat er geen vuil in de olietank valt.
3. Plaats het zaag met paal toebehoor recht op en draai de dop van de olietank tegen de klok in eraf.

4. Giet voorzichtig het zaagblad en kettingolie in de tank totdat deze tot aan de rand vol is. Let op dat u geen olie morst. Veeg al de overtollige olie af en sluit de olietank met de dop.

OPMERKING: De aanvoer van de olie kan worden aangepast door de instelschroef tegen de klok in te draaien om de afgifte van olie te verhogen en met de klok mee te draaien om de afgifte van olie te verlagen (afb. B)

NL

B-1 Instelschroef

OPMERKING: Gebruik geen verontreinigde, gebruikte of anderszins vervuilde olie. Hierdoor kan schade aan het zaagblad of de ketting ontstaan.

VOORBEREIDING VOOR HET ZAGEN (afb. C)

Bekijk nogmaals de “Belangrijke veiligheidsinstructies” eerder in deze gebruiksaanwijzing voor een correcte veilige omgang met het gereedschap.

- Til de punt van het zaagblad op en controleer of de ketting doorhangt. De ketting staat goed onder spanning als er geen sprake is van doorhangen aan de onderkant van het zaagblad en als de ketting strak zit, maar zonder problemen met de hand gedraaid kan worden. Als de spanning moet worden aangepast, kunt u in hoofdstuk “**VERVANGEN VAN HET BLAD EN DE KETTING**” onder het kopje **ONDERHOUD** van deze gebruiksaanwijzing de instructies hiervoor vinden.
- Controleer voor het gebruik de spanning van de schroef van de afdekking. Als deze los is, dient u hem goed vast te draaien door hem met de klok mee te draaien.
- Controleer de scherpte van de zaagtanden van de kettingzaag en zorg ervoor dat de zaag goed gesmeerd is.
- Draag anti-slip handschoenen voor een maximale grip en bescherming. Ga nooit direct onder de tak staan die u wilt zagen. Neem een stevige en evenwichtige houding aan. Let op obstakels zoals boomstronken, wortels en sloten, waardoor u kunt struikelen.
- Behoud een goede grip op het apparaat als de motor loopt. Houd het apparaat stevig vast met beide handen. Volg de instructies in de alinea **DE TELESCOPISCHE PAAL MET MOTOR VASTHOUDEN** in de gebruiksaanwijzing van de PPX1000
- Voor een veiliger en beter gebruik draagt u de schouderriem over uw schouder. Pas de schouderriem aan zodat u een comfortabele werkpositie bereikt. Volg de instructies in de alinea **MONTEREN VAN DE**

SCHOUDEERRIEM in de gebruiksaanwijzing van de PPX1000 voor het bevestigen van de schouderriem aan de motor stok.

WAARSCHUWING: De schouderriem heeft ook een snelontspanningsmechanisme voor gevaarlijke situaties. Als er sprake is van een noodgeval, haalt u hem direct van de schouder, ongeacht hoe de riem zit.

HET GEREEDSCHAP STARTEN/STOPPEN

Zie alinea **STARTEN/STOPPEN VAN DE PAAL MET MOTOR** in de gebruiksaanwijzing van de motor stok PPX1000.

STANDAARD ZAAGPROCEDURE (afb. D & E)

Volg de onderstaande stappen om schade aan de boom of de bast te voorkomen. Gebruik geen heen- en weer gaande zaagbeweging.

1. Maak een eerste ondiepe snede (1/4 van de diameter van de tak) aan de onderkant van de tak dichtbij de hoofdtek of stam.
2. Maak een tweede snede aan bovenkant van de tak aan de buitenkant van de eerste snede. Zet de zaagsnede van de tak door totdat de tak loslaat van de boom. Wees bereid om het gewicht van het gereedschap op te vangen als de tak valt.
3. Maak een laatste snede dicht bij de stam.

OPMERKING: Voor de tweede en laatste sneden (van de bovenkant van de tak), houdt u de afkortsnikes tegen de te zagen tak (afb. E). Dit zorgt ervoor dat de tak stevig blijft en maakt het eenvoudiger om de zaagsnede met een benedenwaartse lichte druk te zagen. Als u de snede forceert, kunt u het zaagblad, de ketting of motor beschadigen.

4. Laat de knop van de paal met motor los zodra de snede is afgerond.

OPMERKING: Het niet opvolgen van correcte zaagprocedures kan resulteren dat het zaagblad en ketting vast komen te zitten in de tak. Als dat mocht gebeuren:

1. Stop de motor en verwijder het accupack.
2. Als de tak vanaf de grond kan worden bereikt, tilt u de tak op terwijl u de zaag vast houdt. Hierdoor zou het vastklemmen moeten verdwijnen waarna u de zaag kunt bevrijden.
3. Als de zaag nog steeds vast zit, dient u een professional te raadplegen.

VELLEN EN SNOEIEN (afb. F)

Deze zaag met paal is ontwikkeld voor het zagen van kleine takjes en dunne takken met een maximale diameter van 20 cm. Voor de beste resultaten dient u de volgende voorzorgsmaatregelen in acht te nemen.

1. Plan de zaagsnede nauwkeurig. Wees bewust van de richting waarin de tak zal vallen.

⚠ WAARSCHUWING: Takken kunnen in onverwachte richtingen vallen. Ga niet direct onder de tak staan die wordt afgezaagd.

2. De meest typische zaagtoepassing is het positioneren van het gereedschap in een hoek van 60° of minder. Als de hoek van de zaag met paal toeneemt ten opzichte van de grond, is het moeilijker de eerste snede te maken (van de onderkant van de tak).
3. Verwijder lange takken in meerdere stappen.
4. Snijd lagere takken eerst af zodat de bovenste takken meer ruimte hebben om te vallen.
5. Ga langzaam te werk, houd de zaag stevig met beide handen vast. Blijf stevig en stabiel staan.
6. Zaag niet vanaf een ladder; dit is extreem gevaarlijk. Laat dergelijke operaties over aan professionals.
7. Maak de finale zaagsnede dicht bij de hoofdtak of stam niet, totdat u het grootste gedeelte van de tak heeft afgezaagd om het gewicht te reduceren. Het opvolgen van de juiste zaagprocedures zal voorkomen dat de bast afbreekt van de hoofdstam.
8. Gebruik de zaag met paal niet voor het vellen of afkorten.
9. Om elektrocutie te voorkomen, mag u niet binnen 15 m van bovenaardse elektriciteitskabels werken en dient u omstanders op een afstand van minstens 15 m te houden.

ONDERHOUD

⚠ WAARSCHUWING: Voor het inspecteren, reinigen of onderhouden van het apparaat dient u de motor te stoppen, te wachten totdat alle bewegende onderdelen tot stilstand zijn gekomen en het accupack te verwijderen. Het negeren van deze instructies kan ernstig persoonlijk letsel of materiële schade tot gevolg hebben.

⚠ WAARSCHUWING: Gebruik tijdens reparaties uitsluitend identieke reserve-onderdelen. Het gebruik van andere onderdelen kan gevaar opleveren of schade aan het product veroorzaken. Om een continue veiligheid en betrouwbaarheid te waarborgen, dienen

alle reparaties, uitgezonderd zulke die worden opgesomd in deze gebruiksaanwijzing, te worden uitgevoerd door een vakbekwame reparateur.

ALGEMEEN ONDERHOUD

Maak de kunststof onderdelen niet schoon met oplosmiddelen. De meeste kunststoffen kunnen worden beschadigd wanneer ze in contact komen met commerciële oplosmiddelen. Gebruik een schone doek voor het verwijderen van vuil, stof, olie, smeer, etc.

DE UNIT REINIGEN

- Na ieder gebruik dient u de accu te verwijderen en het vuil met een zachte borstel van de ketting en het zaagblad te verwijderen. Veeg het oppervlak van de zaag met paal schoon met een vochtige doek en een mild zeepsopje.
- Verwijder de afdekking van het ketting-tandwiel en gebruik een zachte borstel om het vuil van het zaagblad, zaagketting, het tandwiel en de afdekking van het ketting-tandwiel te verwijderen.
- Verwijder altijd houtsnippers, zaagsel en vuil van de groef van het zaagblad als u de zaagketting vervangt.
- Controleer alstublieft aan de binnenkant van de motorbehuizing de ventilatieroosters en verwijder het vuil om de twee weken (afb. G).

OPMERKING: Maak de kunststof behuizing of handgreep niet schoon met een agressief schoonmaakmiddel. Deze kunnen door bepaalde aromatische oliën, zoals pijnboom en citroen worden beschadigd.

VERVANGEN VAN HET ZAAGBLAD EN DE KETTING

⚠ WAARSCHUWING: Raak de ketting nooit aan en pas hem niet aan als de motor draait. De zaagketting is zeer scherp; draag altijd beschermende handschoenen als u onderhoud aan de ketting uitvoert.

OPMERKING: Als u het zaagblad en de ketting vervangt, dient u altijd het gespecificeerde zaagblad en kettingcombinatie te gebruiken die in "Aanbevolen zaagblad en ketting voor deze zaag met paal" staan.

Demonteren van het versleten zaagblad en de ketting (afb. H)

1. Verwijder de accu, laat de zaag met paal afkoelen en draai de dop van de olietank vast.
2. Plaats het zaag met paal toebehoor op de zijkant met de afdekking van het kettingtandwiel naar boven gericht.

3. Draag handschoenen. Gebruik een combi-sleutel die is meegeleverd met de paal met motor, maak de moer van het zwaard tegen de klok in los om het te verwijderen van de afdekking van het kettingtandwiel. Reinig de afdekking van het kettingtandwiel met een droge doek en bewaar hem voor de hernieuwde montage.
4. Verwijder het zwaard en de ketting van het montagevlak. Verwijder de versleten ketting van het zwaard.

NL

OPMERKING: Als u problemen heeft met het verwijderen van het zwaard en de ketting van het montagevlak, plaatst u de zaag met paal rechtop, waarbij één hand het zwaard ondersteunt, om de spanningschroef met de klok mee met de andere hand los te draaien (afb. I) en verwijder vervolgens het zwaard met de ketting.

OPMERKING: Dit is een goed moment om het kettingwiel op abnormale slijtage of beschadigingen te controleren.

Monteer het nieuwe zwaard en de ketting

1. Plaats de nieuwe ketting in een lus op de vlakke ondergrond en maak eventuele knikken recht (afb. J).
2. Plaats de kettingaandrijving schakels in de groef van het zaagblad.

K-1	Aandrijfschakels van de ketting
K-2	Zaagblad groef

3. Houd de ketting op zijn plaats op het zaagblad en plaats de lus rond het tandwiel van de zaag met paal (afb. K).

OPMERKING: Kleine richtingspijlen zijn gegraveerd in de kettingzaag. Een andere richtingspijl bevindt zich op de behuizing van het gereedschap (afb. L). Als u de zaagketting op het tandwiel zet, dient u ervoor te zorgen dat de richting van de pijlen op de zaagketting OVEREEN KOMEN met de richting van de pijl op de behuizing van het gereedschap. Als zij zich in tegengestelde richting bevinden, dient u de zaagketting om te draaien en opnieuw op het zaagblad te monteren (afb. M).

L-1	Instel-uitstulpingen
L-2	Tandwiel
L-3	Spanner schroef
L-4	Spanningspen
L-5	Zaagblad gleuf

4. Plaats het zaagblad op het montage-oppervlak door de zaagblad gleuf op de instel-uitstulpingen te plaatsen. Let erop dat de spanningspen zich in het onderste gat in de staart van het zaagblad bevindt (afb. L).

OPMERKING: Als u problemen heeft bij het plaatsen van de spanningspen, kunt u de schroef voor de kettingspanning aanpassen totdat de spanningspen precies in het gat zit.

5. Monteer de afdekking van het kettingtandwiel weer, plaats de moer van de zaagblad gleuf in het montagegat en draai hem vast met een combi-sleutel om ervoor te zorgen dat het zwaard op zijn plek zit.
6. Breng de kettingspanning weer op stand, volg hiervoor de instructies in “**AANPASSEN VAN DE KETTINGSPANNING**”.
7. Houd de punt van het zaagblad omhoog en draai de kettingtandwiel bladmoer stevig vast.

OPMERKING: Om de levensduur van het zaagblad te verlengen, dient u het zaagblad af en toe te draaien.

AANPASSEN VAN DE KETTINGSPANNING

⚠ OPGELET: Het zaagblad moet goed op spanning zijn voordat u het gebruikt.

1. Stop de motor en verwijder het accupack voordat u de kettingspanning aanpast.
2. Maak de bladmoer los totdat hij handvast zit.
3. Houd de neus van het blad naar boven en pas de schroef voor de spanning aan totdat de volgende punten van toepassing zijn (afb. N):
 - De ketting hangt in het midden van het zaagblad door: 1,3 mm (afb. O)
 - Draag handschoenen, zorg ervoor dat de ketting met twee vingers soepel langs het zaagblad kan worden getrokken.
4. Na het instellen van de kettingspanning, moet u de neus van het zwaard omhoog houden en de moer van de afdekking vastdraaien.

OPMERKING: Als de ketting in het midden van het zaagblad niet 1,3 mm doorhangt, moet u de kettingspanning aanpassen.

TANDWIEL SMERING IN DE PUNT VAN HET ZAAGBLAD

Het zaagblad heeft een tandwiel aan de punt. Het moet wekelijks worden gesmeerd met kettingolie die in het smeergat wordt gespoten door middel van een vetspuit (niet inbegrepen) om de levensduur van het zaagblad te verlengen (afb. P). Draai het zaagblad en controleer of de smeeropeningen en de ketting groef vrij zijn van verontreinigingen.

P-1	Smeeropening
P-2	Tandwiel in de punt van het zaagblad

Het milieu beschermen



Gooi geen elektrische apparaten, acculaders en accu's/oplaadbare batterijen met het huisafval weg!

NL

TRANSPORT EN OPSLAG

1. Berg het zaag met paal toebehoor nooit op en transporteer hem niet als hij aan staat. Verwijder altijd het accupack voor het opbergen of de transport.
2. Plaats altijd de bescherming op het zaagblad en de ketting voordat u het zaag met paal toebehoor opslaat of transporteert. Let op voor de scherpe tanden van de ketting.
3. Maak de zaag met paal grondig schoon voordat u deze opbergt. Bewaar de zaag met paal binnenshuis, op een droge plek die is afgesloten en/of ontoegankelijk is voor kinderen en houd corrosieve middelen zoals tuinchemicaliën en strooizout uit de buurt.
4. Als het zaag met paal toebehoor wordt verwijderd van de motorkop en apart wordt opgeborgen, dient u de einddop op de schacht van het toebehoor te plaatsen, om te voorkomen dat er vuil in de koppeling terecht komt.

PROBLEEMOPLOSSING

NL

PROBLEEM	OORZAAK	OPLOSSING
De motor werkt niet.	<ul style="list-style-type: none"> ■ Het accupack is niet met de zaag met paal verbonden. ■ Er is geen elektrisch contact tussen de zaag en accu. ■ Het accupack is uitgeput. ■ De vergrendelknop is niet ingedrukt voordat u de drukker drukt. ■ Het accupack of de basis machine is te warm. ■ De zaagketting zit vast in het hout. ■ Er bevindt zich vuil in de groef van het blad. ■ Vuil in de afdekking van het kettingtandwiel. 	<ul style="list-style-type: none"> ■ Bevestig het accupack aan de zaag met paal. ■ Verwijder de accu, controleer de contacten en bevestig het accupack weer. ■ Laad het accupack op. ■ Om de zaag met paal te starten, duw de ontgrendelingshendel omlaag en houd op deze positie. Duw vervolgens de trekker in. ■ Laat het accupack of de motorkop afkoelen totdat de temperatuur lager dan 67°C is. ■ Laat u de schakelaar los; verwijder de zaagketting en het zaagblad uit het hout, start de zaag met paal vervolgens opnieuw. ■ Druk de zaagketting tegen het hout, beweeg de zaag met paal heen en weer om het vuil te verwijderen. ■ Verwijder het accupack, verwijder vervolgens de afdekking van het kettingtandwiel en ontdoe hem van vuil.
De motor loopt, maar de ketting draait niet.	<ul style="list-style-type: none"> ■ De ketting heeft geen contact met het tandwiel. 	<ul style="list-style-type: none"> ■ Verwijder het accupack en monteer de ketting weer; let erop dat de aandrijfschakels op de ketting volledig over het tandwiel lopen.
De zaag met ketting zaagt niet goed.	<ul style="list-style-type: none"> ■ Onvoldoende kettingspanning. ■ Botte ketting. ■ De ketting is achterste voren bevestigd. ■ De ketting is versleten. ■ Droge of overmatig gerekte ketting. ■ De ketting loopt niet in de groef van het zaagblad. 	<ul style="list-style-type: none"> ■ Verwijder het accupack en breng de kettingspanning weer op stand, volg hiervoor de instructies in "AANPASSEN VAN DE KETTINGSPANNING". ■ Het slijpen van de zaagtanden mag alleen door een gekwalificeerde servicetechnicus worden uitgevoerd. ■ Verwijder het accupack en monteer de zaagketting weer, volg hiervoor de instructies in "VERVANGEN VAN HET ZWAARD EN DE KETTING". ■ Verwijder het accupack en vervang de ketting weer, volg hiervoor de instructies in "VERVANGEN VAN HET ZWAARD EN DE KETTING". ■ Controleer het oliepeil. Vul de olietank indien nodig. ■ Verwijder het accupack en monteer de zaagketting weer, volg hiervoor de instructies in "VERVANGEN VAN HET ZWAARD EN DE KETTING".
Zaagblad en ketting lopen warm en roken.	<ul style="list-style-type: none"> ■ Controleer de kettingspanning of deze te strak zit. ■ Kettingolie tank is leeg. ■ Er bevindt zich vuil in de groef van het zaagblad. 	<ul style="list-style-type: none"> ■ Verwijder het accupack en breng de kettingspanning weer op stand, volg hiervoor de instructies in "AANPASSEN VAN DE KETTINGSPANNING". ■ Smeermiddel van het zaagblad en de ketting bijvullen. ■ Verwijder het vuil in de groef.



GARANTIE

EGO GARANTIEBELEID

Bezoek alstublieft de website egopowerplus.com voor de volledige voorwaarden van het EGO garantiebeleid.

NL

LÆS ALLE ANVISNINGER!



LÆS BRUGERVEJLEDNINGEN

⚠ Resterende risiko! Folk med elektroniske anordninger, såsom pacemakere, bør spørge deres læge(r) til råds, før de bruger dette produkt. Betjening af elektrisk udstyr i umiddelbar nærhed af et hjerte pacemaker kan forårsage forstyrrelser eller svigt af pacemakeren.

⚠ ADVARSEL: For at sikre sikkerhed og pålidelighed bør alle reparationer og udskiftninger udføres af en kvalificeret servicetekniker.

DK

SIKKERHEDSSYMBOL

Formålet med sikkerheds- symboler er at tiltrække din opmærksomhed på mulige farer. Du bør være meget opmærksom på sikkerhedssymbolerne og forklaringerne til dem og lære at forstå dem. Symbolernes advarsler fjerner ikke i sig selv eventuelle farer. De anvisninger og advarsler, de giver ingen erstatninger for ordentlig forebyggelse af ulykker foranstaltninger.

⚠ ADVARSEL: Sørg for at læse og forstå alle sikkerhedsanvisninger i denne brugsanvisning, inklusive alle sikkerhedssymboler, såsom "FARE", "ADVARSEL" og "FORSIGTIG", før du bruger dette værktøj. Hvis anvisningerne nedenfor ikke følges, kan det føre til elektrisk stød, brand og/eller alvorlig personskade.

SYMBOL BETYDNING

ADVARSELSSYMBOL: Indikerer FARE, ADVARSEL ELLER FORSIGTIG, kan bruges sammen med andre symboler eller billeder.



⚠ ADVARSEL: Når elværktøjer bruges, er der altid en risiko for at genstande slynges ind i øjnene, som kan føre til alvorlige øjenskader. Inden du begynder elværktøj drift, altid bære beskyttelsesbriller eller sikkerhedsbriller med side skjolde og en fuld ansigtsmaske når det er nødvendigt. Vi anbefaler en Wide Vision Safety Maske til brug over briller eller standard sikkerhedsbriller med sideskærme.

SIKKERHEDSANVISTNINGER

Denne side viser og beskriver sikkerheds- symboler, der kan vises på dette produkt. Læs, forstå, og følg alle anvisninger på maskinen, før du forsøger at samle og betjene den.

	Sikkerhedsadvarsel	Angiver en potentiel fare for personskade.
	Læs og forstå brugsanvisningen	For at nedsætte risikoen for personskade, skal brugeren læse og forstå brugsanvisningen, før dette produkt tages i brug.
	Brug øjen- og hovedbeskyttelse	Brug tætte sikkerhedsbriller, ørepropper eller høreværn og en sikkerhedshjelm med hagestroppen
	Brug beskyttelseshandsker	Beskyt dine hænder med handsker, når du håndterer saven og savkæden. Kraftige, skridsikre handsker forbedrer dit greb og beskytter dine hænder.
	Benyt sikkerhedsfodtøj	Benyt skridsikert sikkerhedsfodtøj, når du bruger dette udstyr.
	Hold tilstrækkelig afstand til elektriske ledninger	For at undgå elektrisk stød må du ikke bruge det inden for en afstand af 15 m fra elektriske luftledninger. Kontakt med eller anvendelse i nærheden af elledninger kan forårsage alvorlig personskade eller elektrisk stød, hvilket kan føre til dødsfald.
	CE	Dette produkt er i overensstemmelse med gældende EU-direktiver.
	WEEE	Elektriske affaldsprodukter må ikke bortskaffes sammen med husholdningsaffald. Bring det til en godkendt genbrugsplads.

	Støj	Garanteret lydniveau. Støjemission til miljøet opfylder EF-direktivet.
V	Volt	Spænding
mm	Millimeter	Længde eller størrelse
cm	Centimeter	Længde eller størrelse
kg	Kg	Vægt
n ₀	Hastighed uden belastning	Rotationshastighed, uden belastning
... /min	Per minut	Omdrejninger per minut
	Jævnstrøm (DC)	Spændingstype eller egenskab

VIGTIGE SIKKERHEDSVEJLEDNINGER

⚠ ADVARSEL! Ved brug af elektriske haveredskaber skal grundlæggende sikkerhedsprocedurer altid følges for at reducere risikoen for brand, elektrisk stød og personskade, herunder følgende:

LÆS OMHYGGELIGT FØR BRUG

GEM TIL FREMTIDIGE REFERENCE

⚠ FARE! Benyt ikke apparatet i nærheden af elektriske ledninger. Enheden er ikke designet til at yde beskyttelse mod elektrisk stød i tilfælde af kontakt med ledninger oppe i luften. Se lokale regler for sikre afstande til elektriske ledninger oppe i luften, og sørg for at driftspositionen er sikker, før værktøjet tages i brug.

⚠ SIKKERHEDSADVARSLER IFM. STANGSAVEN

- **Hold alle dele af kroppen væk fra stangsaven, når den er i brug.** Inden stangsaven startes, skal du sørge for at savkæden ikke røre ved noget. Et øjeblik uopmærksomhed, når stangsaven bruges, kan gøre at dit tøj eller din krop kommer i kontakt med kæden.
- **Undgå, at røre ved kæden, selvom den ikke kører rundt, og undgå at røre ved kanten på savsværdet.** Disse kan være meget skarpe. Brug altid handsker og lange bukser, når stangsaven, kæden og sværdet håndteres.

- **Hold altid stangsaven med den ene hånd på det bagerste håndtag og den anden hånd på det forreste håndtag.** Hvis den bruges med en hånd, kan det føre til alvorlige skader på brugeren, hjælpere og/eller personer i nærheden.
- **Elværktøjet må kun holdes i de isolerede håndtag, da den kan ramme skjulte ledninger, når man saver.** Hvis motorsaven rammer en strømledende ledning, kan metaldelene på motorsaven blive "strømledende", hvilket kan give brugeren elektrisk stød.
- **Brug beskyttelsesbriller og høreværn. Det anbefales at bruge yderligere beskyttelsesudstyr for hoved, hænder, ben og fødder.** Når egnet beskyttelsesbeklædning bruges reduceres risikoen for personskader, som følge af flyvende vragede eller utilsigtet kontakt med savkæden.
- **Stangsaven egner sig ikke til skære i et træ.** Hvis motorsaven bruges, når du sidder oppe i et træ, kan det føre til personskade.
- **Sørg altid for at stå godt fast, og brug kun stangsaven, når du står på en fast, sikker og plan overflade.** Hvis man står på glatte eller ustabile overflader, såsom stiger, kan man miste balancen og kontrollen over stangsaven.
- **En stangsav, der er beskadiget eller forkert justeret eller som ikke er samlet helt og sikkert, må aldrig bruges.** Sørg for at savkæden stopper, når gasknappen slippes.
- **Se træet efter for søm, kabler og andre genstande, inden det saves i stykker.**
- **Hvis man saver en gren over, der sidder i spænd, kan den svirpe hårdt tilbage.** Når spændingen i træets fibre frigøres, kan den spændte gren ramme operatøren, og/eller man kan miste kontrollen over stangsaven.
- **Vær meget forsigtig, hvis du saver buske og små træer.** Tynde grene kan komme i klemme i savkæden, og slynges mod dig eller trække dig ud af balance.
- **Aggressiv eller grov savning eller misbrug af stangsaven kan hurtigt nedslide sværdet, kæden og/eller tandhullet, og kan ødelægge kæden eller sværdet, som kan føre til tilbageslag, kædebrud eller udslængning af materialer.**
- **Motorsaven må aldrig løftes i sværdet.** Et bøjet sværd kan nedslide sværdet, kæden og/eller tandhullet for hurtigt og kan ødelægge kæden eller sværdet, som kan føre til tilbageslag, kædebrud eller udslængning af materialer.

DK

- **Bær stangsaven med begge hænder på håndtagene, når stangsaven er slukket. Sværdsmeden skal altid sætte på savsværdet, når stangsaven transporteres eller opbevares.** Når stangsaven bruges korrekt, reduceres sandsynligheden for utilsigtet kontakt med den kørende savkæde.
 - **Fjern ikke afklippet materiale, når skærene bevæger sig; klip heller ikke i materiale, der holdes i hånden.** Sørg for, at kontakten er slukket, når fastsiddende materiale skal fjernes. Savkæden fortsætter med at køre rundt, efter at kontakten er slukket. Et øjeblik uopmærksomhed ved brug af stangbeskæresaksen kan medføre alvorlig personskade.
 - **Følg instruktionerne til smøring, kædestramning og ændring af tilbehør.** Hvis savkæden strammes eller smøres forkert, kan den gå i stykker og det kan forøge risikoen for tilbageslag. Hold skæret skarpt og rent for bedste ydelse og for at reducere risikoen for personskade.
 - **Hold håndtag tørre, rene og fri for olie og fedt.** Oliebelagte og fedtede håndtag er glatte, og gør det svært at styre stangsaven.
 - **Sav kun i træ. Stangsaven må ikke bruges til andet, end hvad den er beregnet til.** For eksempel: Stangsaven må ikke bruges til at save i plast, murværk eller andre byggematerialer end træ. Hvis en stangsav bruges til andet, end hvad den er beregnet til, kan det føre til en farlig situation.
 - **Brug ikke stangsaven i dårligt vejr, især når der er risiko for tordenvejr.** Det mindsker risikoen for at blive ramt af lyn.
 - **Stop motoren, og tag batteripakken ud, når du ikke bruger redskabet.**
 - **Apparater, der ikke bruges, opbevares indendørs.** Når du ikke bruger dine apparater bør de opbevares indendørs på et tørt og aflåst op sted med batteripakken fjernet – utilgængelige for børn.
 - **Kontrollér beskadigede dele.** Før yderligere brug af produktet, skal en kappe eller en anden del, der er beskadiget, omhyggeligt kontrolleres for at se, om den vil fungere korrekt og udføre sin tilsigtede funktion. Kontrollér, at de bevægelige dele ikke er fejljusterede eller binder eller er i en tilstand, der kan påvirke hækkeklipperens drift og betjening. En skærm eller en anden del, der er beskadiget, bør repareres korrekt eller udskiftes af et autoriseret serviceværksted, medmindre andet er angivet i denne vejledning.
 - **Oplad ikke batteripakken i regnvejr, eller hvor der er vådt.**
 - **Batteripakken skal fjernes fra apparatet, inden det bortskaffes.**
 - **Batteriet skal bortskaffes på sikker måde.**
 - **Smid ikke batteriet i ilden. Battericellerne kan eksplodere.** Undersøg de lokale forskrifter for eventuelle særlige anvisninger på bortskaffelse.
 - **Undlad at åbne eller mishandle batteriet.** Udsivende elektrolyt er ætsende og kan forårsage skader på øjne eller hud. Væsken kan være giftig ved indtagelse.
- ⚠ FORSIGTIG!** Elektrolyt er en fortyndet svovlsyre, der er skadelig for hud og øjne. Den er elektrisk ledende og ætsende.
- **Udvis omhu i håndtering af batterier for ikke at kortslutte batteriet med ledende materialer, såsom ringe, armbånd og nøgler.** Batteriet eller lederen kan blive overophedet og forårsage forbrændinger.
 - **Batteridrevne værktøjer behøver ikke at være tilsluttet en stikkontakt, og derfor er de altid driftsklar.** Vær opmærksom på mulige farer, selv når værktøjet ikke arbejder. Vær forsigtig, når du udfører vedligeholdelse eller service.
 - **Fjern batteripakken inden service, rengøring eller fjernelse af materiale fra redskabet.**
 - **Reserve dele** - Ved service må der kun bruges originale reservedele fra EGO. Brug af andet tilbehør eller påmontering kan øge risikoen for skader.
 - **Undlad at vaske med en slange; undgå at få vand i motor og elektriske forbindelser.**
 - **Ved situationer, der ikke er dækket i denne vejledning: Vær forsigtig, og arbejd med omtanke. Kontakt EGO's servicecenter for at få hjælp.**
 - **Gem denne vejledning.** Brug dem regelmæssigt, og brug dem til at instruere andre, der skal bruge dette værktøj.
 - Hvis du låner nogen dette værktøj, skal du sørge for de får disse vejledninger med, så de også undgår fejlbrug af produktet og mulige personskader.
 - Produktet må kun bruges med batteripakkerne og opladerne, der står på listen i fig. A2.

GEM DISSE VEJLEDNINGER

BEMÆRK: I BRUGSANVISNINGEN TIL TELESKOPSTANGEN KAN DU FINDE YDERLIGERE SPECIFIKKE SIKKERHEDSREGLER.

⚠ YDERLIGERE SIKKERHEDSANVISNINGER TIL DENNE UDVIDET SAV

SPECIFIKATIONER

Længde på sværdet	250 mm	
Kædedeling	3/8"(9,5 mm)	
Kædemåler	1,1 mm	
Savkædetype	AC1000	
Sværdtype	AG1000	
Kapacitet på oliebeholderen til kæden	150 ml	
Anbefalet driftstemperatur	-10°C-40°C	
Anbefalet opbevaringstemperatur	-20°C-70°C	
Vægt (med kædeskærm)	2,0 kg	
Målt lydeffektniveau L_{WA}	98.54 dB(A) K=2.3 dB(A)	
Lydtryk ved brugerens øre L_{PA}	85 dB(A) K=2.5 dB(A)	
Garanteret lydeffekt L_{WA} (målt i henhold til 2000/14/EF)	101 dB(A)	
Vibrationsværdi $a_{h,i}$	Forreste håndtag	1.2 m/s ² K=1.5 m/s ²
	Baghåndtag	1.2 m/s ² K=1.5 m/s ²

- Ovenstående parametre er blevet testet og målt under anvendelse af motorstangen PPX1000.
- Den deklarerede vibrationer samlede værdi er målt i overensstemmelse med en standard testmetode og kan anvendes til at sammenligne et værktøj med et andet.
- Den samlede angivne værdi for vibrationer kan også anvendes ved en foreløbig vurdering af eksponeringen.

BEMÆRK: vibrationer emission ved faktisk brug af elværktøjet kan afvige fra den angivne værdi, hvor værktøjet anvendes; For at beskytte operatøren, bør brugeren bære handsker og høreværn i de faktiske brugsforhold.

LISTE OVER DELE (FIG. A1)

Anbefalet sværd og kæde til denne stangsav

RESERVEDELENS NAVN	MODELNUMMER
Savsværd	AG1000, AG1400, AG1600
Savkæde	AC1000, AC1400, AC1600

BESKRIVELSE

LÆR DIT STANGSAVSTILBEHØR AT KENDE (fig. A1)

1. Savkæde
2. Savsværd
3. Skaft
4. Låg til oliebeholder
5. Oliebeholder
6. Dæksel til kædetandhjul
7. Skrue til stramning af kæden
8. Afkortningskam
9. Sværdmøtrik
10. Kædehylster

DK

SAMLING

⚠ ADVARSEL: Hvis der er dele, der er beskadigede eller mangler, anvendes apparatet ikke, før delene er udskiftet. Brug af dette produkt med beskadigede eller manglende dele kan medføre alvorlig personskade.

⚠ ADVARSEL: Undlad at ændre dette produkt eller lave tilbehør, der ikke anbefales til brug med denne stangsav. Enhver sådan ændring eller modifikation er misbrug og kan resultere i en farlig situation og føre til eventuel personskade.

TILSLUTNING AF STANGSAVSTILBEHØRET TIL TELESKOPSTANGEN

Dette stangsavstilbehør er beregnet til brug med EGO's 56V lithium-ion teleskopstang PPX1000.

Se afsnittet "**SÅDAN SÆTTES ET TILBEHØR PÅ TELESKOPSTANGEN**" i brugsanvisningen til teleskopstangen PPX1000.

⚠ ADVARSEL: Hvis tilbehøret og teleskopstangen ikke sættes sammen som anvist ovenfor, kan det medføre dødsfald eller alvorlig personskade.

⚠ ADVARSEL: Tilbehør må aldrig monteres eller tilpasses, mens motordelen kører eller med batteriet isat. Hvis motoren ikke standses og batteriet ikke fjernes, kan der ske alvorlig personskade.

BETJENING

⚠ FARE: Arbejd aldrig i nærheden af kabler, elektriske ledninger eller andre elektriske kilder. Hvis sværdet og kæden vikles ind i en elektrisk ledning eller stærkstrømsledning: **RØR IKKE VED SVÆRDET, KÆDEN ELLER ALUMINIUMSSTANGEN! DE KAN BLIVE STRØMFØRENDE OG VÆRE MEGET FÆRLIGE.** Fortsæt med at holde i stangsavens isolerede bageste håndtag eller læg den ned og væk fra dig på en sikker måde. Afbryd strømmen til kablet/ledningen, der er beskadiget, inden du forsøger at frigøre sværdet og kæden fra kablet eller ledningen. Berøring af sværd, kæde, andre ledende dele af stangsavens eller strømførende elektriske ledninger eller kabler kan medføre dødsfald forårsaget af elektricitet eller alvorlig personskade.

⚠ ADVARSEL: Lad ikke fortroilighed med dette produkt gøre dig skodesløs. Husk på, at det kan føre til alvorlige skader, hvis du ikke er opmærksom i blot et sekund.

⚠ ADVARSEL: Bær altid sikkerhedsbriller samt høreværn. Hvis disse ikke bruges, kan du få genstande slynget i øjnene, og der kan også opstå andre alvorlige skader.

Før hver brug skal du undersøge hele produktet for skader, manglende eller løse dele, såsom skruer, møtrikker, bolte, hætter etc. Tilspænd omhyggeligt alle befæstelsesdele og hætter, og betjen ikke dette produkt, før alle manglende eller beskadigede dele er udskiftet.

⚠ ADVARSEL: For at undgå alvorlig personskade tages batteriet af værktøjet før service, rengøring, udskiftning af påmonteringer, eller før der fjernes noget fra apparatet.

ANVENDELSER

Du kan bruge dette produkt til de formål, der er nævnt nedenfor:

- Grensavning
- Beskæring

BEMÆRK: Værktøjet må kun bruges til dets tilsigtede formål. Enhver anden anvendelse anses for at være et tilfælde af misbrug.

SÅDAN FYLDES OLIEBEHOLDEREN TIL SMØRING AF SVÆRDET OG KÆDEN (Fig. B)

⚠ ADVARSEL: Der må ikke rygges eller være åbne flammer i nærheden af olien eller stangsavens. Der kan spildes olie, der kan føre til brand.

BEMÆRK: Stangsavens olie er ikke påfyldt, når den købes. Det er vigtigt at fylde olie på stangsavens inden brug. Kædens levetid og savkapacitet afhænger af optimal smøring. Kæden smøres automatisk med kædeolien, når saven bruges. Vær altid opmærksom på smøreolieniveauet under arbejdet, og fyld tanken i tide efter behov.

1. Tag batteripakken ud af teleskopstangen.
2. Rengør oliebeholderens låg og området omkring det for at sikre, at der ikke kommer snavs ind i oliebeholderen.
3. Placér stangsavstilbehøret på højkant, og drej oliebeholderens dæksel mod uret for at tage det af.
4. Hæld forsigtigt olien til sværd og kæde i beholderen, indtil det er påfyldt op til beholderens hals. Vær forsigtig med ikke at lade olie løbe ud af åbningen. Aftør overskydende olie, og luk beholderens dæksel.

BEMÆRK: Oliestrømsforholdet kan justeres ved at dreje justeringsskruen mod uret, for at forøge olieudstrømmen. Drej skruen med uret, for at reducere olieudstrømmen (fig. B).

B-1	Justeringsskrue
-----	-----------------

BEMÆRK: Brug ikke snavset, brugt eller olie, der på anden måde er forurenet. Der kan opstå skade på sværd eller kæde.

FORBEREDELSE TIL SAVEARBEJDET (fig. C)

Se "Vigtige sikkerhedsanvisninger" ovenfor i denne brugsanvisning for egnet sikkerhedsudstyr.

- Løft spidsen af sværdet for at kontrollere om kæden er for slap. Kæden er korrekt spændt, når den ikke hænger på undersiden af sværdet og slutter til; men den skal stadig kunne dreje rundt uden at binde. Hvis stramningen kræver justering, se "GENMONTERING AF SVÆRD OG KÆDE" i afsnittet **VEDLIGEHOLDELSE** i den brugsanvisning for justeringsanvisninger.
- Kontrollér, at skruen på dækslet er strammet til, før brug. Hvis den er løs, strammes skruen på dækslet til ved at dreje den med uret.
- Kontrollér, at tænderne på savkæden er skarpe, og sørg for, at kæden er smurt.

- Brug skridsikre handsker, så du får et maksimalt greb og beskyttelse. Stå aldrig direkte under den gren, du er ved at save i. Sørg for, at du står sikkert og er i balance. Vær opmærksom på hindringer, såsom træstubbe, rødder og grøfter, som kan få dig til at snuble eller falde.
- Hold godt fast i enheden, når motoren kører. Hold fast i enheden med begge hænder. Følg instruktionerne i afsnittet **"SÅDAN HOLDES MOTORSTANGEN"** i brugsanvisningen til PPX1000
- Betjeningen gøres sikker og behagelig ved at benytte skulderremmen. Justér skulderremmen, så den giver en behagelig arbejdsstilling. Du kan se, hvordan skulderremmen sættes på motorstangen i afsnittet **"MONTERING AF SKULDERREM"** i brugsanvisningen til PPX1000.

⚠ ADVARSEL: Skulderremmen er også en mekanisme til hurtigt frigørelse i farlige situationer. Når der opstår en fare, så tag den straks af skulderen, uanset hvordan remmen er sat på.

START/STOP AF VÆRKTØJET

Se afsnittet **"SÅDAN STARTES/STOPPES TELESKOPSTANGEN"** i brugsanvisningen til teleskopstangen PPX1000.

GRUNDLÆGGENDE FREMGANGSMÅDE VED SAVNING (fig. D og E)

Følg nedenstående trin for at forhindre skader på barken på træer eller buske. Brug ikke frem- og tilbagegående savbevægelse.

1. Lav først et mindre indsnit (1/4 af grenens diameter) på undersiden af grenen tæt på hovedgrenen eller stammen.
2. Lav endnu et snit fra den øverste side af grenen uden for det første snit. Fortsæt gennem grenen, indtil grenen er adskilt fra træet. Vær forberedt på at kompensere for vægten af værktøjet, når grenen falder.
3. Derefter kan der saves af tæt på stammen.

BEMÆRK: Når der saves anden og sidste gang (fra toppen af grenen), holdes afkortningskammen mod den gren, der skal saves (fig. E). Dette vil hjælpe til at holde grenen støt og gøre det lettere at save med et let nedadgående tryk. Hvis du tvinger saven, risikerer du skader på sværd, kæde eller motor.

4. Slip startknappen på teleskopstangen, så snart savningen er udført.

BEMÆRK: Undladelse af at følge den rette fremgangsmåde kan medføre, at sværdet og kæden

binder og kommer i klemme i grenen. Hvis dette skulle ske:

1. Stop motoren, og fjern batteripakken.
2. Hvis grenen kan nås fra jorden, så løftes grenen, mens saven holdes. Derved burde saven komme fri, så saven kan fjernes.
3. Hvis saven stadig sidder fast, bør der tilkaldes professionel hjælp.

GRENSAVNING OG BESKÆRING (Fig. F)

Dette stangsavstilbehør er udviklet til trimning af små grene op til 20 cm i diameter. For at opnå de bedste resultater skal du være opmærksom på følgende.

1. Planen savningen omhyggeligt. Vær opmærksom på, i hvilken retning grenen vil falde.
- ⚠ **ADVARSEL:** Grene kan falde ned i uventede retninger. Stå ikke direkte under grenen, der saves i.
2. Den mest typiske måde at save på er ved at holde enheden i en vinkel på 60° eller mindre. Jo større vinkel mellem stangsavens skaft og jorden, desto vanskeligere er det at lave det første snit (fra undersiden af grenen).
3. Fjern lange grene i flere etaper.
4. Skær de nederste grene først, så de øverste grene har plads til at falde.
5. Arbejd langsomt, og hold begge hænder på saven med et fast greb. Sørg for at stå godt fast og i balance.
6. Stå ikke på en stige, når der saves; dette er yderst farligt. Overlad dette arbejde til fagfolk.
7. Lav ikke et snit, der flugter tæt med grenen eller stammen, før du har savet en stor del af grenen; derved mindskes vægten af grenen. En korrekt fremgangsmåde når der saves vil forhindre, at barken rives af hovedgrenen.
8. Anvend ikke stangsavens til fældning af træer eller opskæring af tømmer.
9. For at undgå elektrisk stød skal du ikke arbejde inden for 15 m fra elektriske luftledninger. Tilskuere bør holdes mindst 15 m væk.

VEDLIGEHOLDELSE

⚠ ADVARSEL: Før eftersyn, rengøring eller service på enheden standses motoren. Vent til alle bevægelige dele er standset, og fjern batteripakken. Efterkommes disse anvisninger ikke, kan det medføre alvorlig personskade eller materielle skader.

DK

⚠ ADVARSEL: Ved service må der kun bruges originale reservedele. Brug af andre reservedele kan medføre fare eller forårsage skader på produktet. For at sikre sikkerhed og pålidelighed, bør alle reparationer, der ligger ud over dem, der foretages i henhold til listen i vedligeholdelsesanvisningerne, udføres af en kvalificeret servicetekniker.

GENEREL VEDLIGEHOLDELSE

Undgå, at bruge opløsningsmidler til rengøring af plastdele. De fleste plastmaterialer risikerer at blive ødelagt, ved brug af forskellige slags alment tilgængelige opløsningsmidler. Brug rene klude til at fjerne snavs, støv, olie, fedt osv.

DK

RENGØRING AF APPARATET

- Efter hver brug aftages batteriet, og kæden og savsværdet rengøres for materiale med en blød børste. Tør stangsavens overflade af med en ren klud, fugtet med en mild sæbeopløsning.
- Fjern dækslet til kædetandhjulet, og brug derefter en blød børste til at fjerne snavs fra sværdet, savkæden, tandhjulet og dækslet til tandhjulet.
- Rengør altid rillen på savsværdet for træflis, savsmuld og skidt, inden savkæden sættes på.
- Kontrollér venligst køleribberne indvendigt i motorhuset, og fjern ophobet snavs hver anden uge (fig. G).

BEMÆRK: Brug ikke stærke rengøringsmidler på plastkabinettet eller -håndtaget. De kan blive beskadiget af visse aromatiske olier, såsom af fyrretræ og citron.

SÅDAN SKIFTES SAVSVÆRDET OG KÆDEN

⚠ ADVARSEL: Kæden må aldrig røres ved eller justeres, når motoren kører. Motorsaven er meget skarp. Sørg altid for at bruge beskyttelseshandsker, når du udfører vedligeholdelsesarbejde på kæden.

BEMÆRK: Når savsværdet og kæden skal skiftes, skal du altid bruge den kombination af savsværd og kæde, der er angivet i afsnittet "Anbefalet sværd og kæde til denne stangsav".

Sådan tages et nedslidt savsværd og kæde af (fig. H)

1. Tag batteriet ud, lad motorsaven køle ned, og stram dækslet på oliebeholderen.
2. Læg stangsavstilbehøret på siden med kædetandhjulet vendt opad.
3. Brug handsker. Løsn stangmøtrikken mod uret med den medfølgende kombi-nøgle, for at tage den af kædetandhjulet. Rengør dækslet til kædetandhjulet med en tør klud, og læg det til side.

4. Fjern sværdet og kæden fra monteringsfladen. Fjern den slidte kæde fra sværdet.

BEMÆRK: Hvis du har problemer med at tage sværdet og kæden af monteringsfladen, placeres stangsavens på højkant, hvor den ene hånd støtter sværdet, for at løsne skruen til kædestrammeren med uret med den anden hånd (fig. I), og derefter aftages sværdet med kæden.

BEMÆRK: Dette er et godt tidspunkt at se tandhjulet efter for slid og skader.

Samling af det nye savsværd og kæde

1. Læg den nye savkæde i en løkke på en plan flade, og ret alle knæk ud (fig. J).
2. Placér kædens led på plads i rillen i sværdet.

K-1	Kædeled
K-2	Rille på savsværdet

3. Hold kæden på plads på sværdet, og sæt kædeløkken omkring stangsavens tandhjul (fig. K).

BEMÆRK: Savkæden har indgraveret små retningspile. En anden pil, der angiver retningen, er støbt ind i værktøjshuset (Fig. L). Når savkæden føres omkring tandhjulet, skal du sørge for at retningen på pilene på savkæden PASSER med retningen af pilen på værktøjshuset. Hvis pilene ikke peger i samme retning, skal savkæden og sværdet vendes om (fig. M).

L-1	Forhøjning til flugtning
L-2	Kædehjul
L-3	Skrue til stramning af kæden
L-4	Spændestift
L-5	Rille på sværd

4. Sæt sværdet på monteringsfladen ved at lade rillen i sværdet glide ind over justeringsforhøjningerne, indtil stiftene til justering af kædestramningen går ind i det nederste hul i enden af sværdet (fig. L).

BEMÆRK: Hvis du har problemer med at indsætte stiftene til justering af stramningen i hullet, justeres skruen til kædestramning, indtil spændestiftene sidder præcist i hullet.

5. Sæt dækslet på kædetandhjulet igen. Sæt stangmøtrikken i monteringshullet, og stram den med kombi-nøglen for at sikre, at sværdet er monteret på plads.
6. Justér kædestramningen iht. afsnit "JUSTERING AF KÆDESTRAMNINGEN".

7. Løft spidsen af sværdet opad, og spænd møtrikken til kædetandhjulet godt fast.

BEMÆRK: For at forlænge savsværdets levetid, skal det regelmæssigt vendes om.

SÅDAN JUSTERES KÆDESTRAMNINGEN

⚠ FORSIGTIG: Savkæden skal være korrekt strammet før brug.

1. Stop motoren og tag batteripakken ud, inden kædestramningen justeres.
2. Løsn møtrikken på sværdet, så den kan drejes med fingrene.
3. Hold sværdets spids opad, og juster skruen til stramning af kæden, indtil følgende punkter gælder (fig. N):
 - Kædesænkning midt på sværdet er ca.: 1,3 mm (fig. O)
 - Brug handsker og sørg for, at kæden kan trækkes langs sværdet med to fingre uden problemer.
4. Når du er færdig med justering af kædespændingen, skal du holde sværdets spids opad og spænd møtrikken på dækslet.

BEMÆRK: Hvis kædesænkningen på midten af sværdet ikke er ca. 1,3 mm, skal kædens spænding justeres igen.

SMØRING AF TANDHJUL I SVÆRDET

Sværdet har et tandhjul i spidsen. Det skal smøres ugentligt med kædeolie, der sprøjtes ind i smørehul med en fedtsprøjte (medfølger ikke) for at forlænge sværdets levetid (Fig. P). Drej sværdet og sørg for at smørehullerne og kæderillen er fri for urenheder.

P-1	Hul til smøring
P-2	Tandhjul på spidsen af sværdet

TRANSPORT OG OPBEVARING

1. Stangsavstilbehøret må ikke lægges væk eller transporteres, når det kører. Batteripakken skal altid tages ud, inden motorsaven gemmes væk og transporteres.
2. Sæt altid hylsteret på sværdet og kæden, inden stangsavstilbehøret gemmes væk eller transporteres. Vær forsigtig med ikke at røre de skarpe tænder på kæden.

3. Rengør stangsavten grundigt før opbevaring. Opbevar stangsavten indendørs på et tørt sted, der er aflåst og/eller utilgængeligt for børn. Opbevar den i sikker afstand af ætsende stoffer, såsom have kemikalier og tørsalt.
4. Hvis stangsavstilbehøret afmonteres fra motordelen og opbevares særskilt, sættes endedækslet på tilbehørets skaft for at undgå at savs trænger ind i koblingsstykket.

Beskyttelse af miljøet



Smid ikke elektrisk udstyr, batterioplader og batterier/genopladelige batterier i skraldespanden!

DK

FEJLFINDING

DK

PROBLEM	ÅRSAG	LØSNING
Motoren kører ikke.	<ul style="list-style-type: none"> ■ Batteripakken er ikke sat i stangsaven. ■ Der er ingen elektrisk kontakt mellem saven og batteriet. ■ Batteriet er afladet. ■ Låseknappen er ikke trykket ned, inden der trykkes på gashåndtaget. ■ Batteripakken eller motordelen er for varm. ■ Savkæden sidder fast i træet. ■ Skidt i rillen på savsværdet. ■ Snavs i dækslet til kædetandhjul. 	<ul style="list-style-type: none"> ■ Sæt batteripakken i stangsaven. ■ Fjern batteriet, kontrollér kontakter, og sæt batteriet på igen. ■ Oplad batteripakken. ■ Tryk låsehåndtaget ned, og hold det, tryk derefter på startknappen for at starte stangsaven. ■ Lad batteripakken eller motordelen køle ned, indtil temperaturen kommer under 67 °C. ■ Slip startknappen. Træk savkæden og savsværdet ud af træet. Start derefter motorsaven igen. ■ Tryk savkæden mod træet, og ryk stangsaven frem og tilbage, så skidtet kommer ud. ■ Tag batteripakken ud, og tag derefter dækslet til kædehjulet af og fjern evt. skidt.
Motoren kører, men kæden kører ikke rundt.	<ul style="list-style-type: none"> ■ Kæden kører ikke på tandhjulet. 	<ul style="list-style-type: none"> ■ Fjern batteripakken, og sæt kæden på igen, og sørg for at leddene på kæden sidder ordentligt på tandhjulet.
Stangsaven saver ikke ordentligt.	<ul style="list-style-type: none"> ■ Kæden er ikke strammet ordentligt. ■ Kæden er døv. ■ Kæden er sat omvendt på. ■ Kæden er slidt. ■ Kæden er tør eller sidder for stramt. ■ Kæder kører ikke i rillen på savsværdet. 	<ul style="list-style-type: none"> ■ Fjern batteripakken, og justér kædestramningen iht. afsnit "JUSTERING AF KÆDESTRAMNINGEN". ■ Kædens tænder slibes af en kvalificeret servicetekniker. ■ Fjern batteripakken, og sæt savkæden på igen iht. afsnittet "GENMONTERING AF SVÆRD OG KÆDE". ■ Fjern batteripakken, og sæt kæden på igen iht. afsnittet "GENMONTERING AF SVÆRD OG KÆDE". ■ Tjek olien. Fyld olie på, hvis nødvendigt. ■ Fjern batteripakken, og sæt savkæden på igen iht. afsnittet "GENMONTERING AF SVÆRD OG KÆDE".
Savsværdet og kæden bliver varm og ryger.	<ul style="list-style-type: none"> ■ Sørg for at kæden ikke er strammet for meget. ■ Der er ikke mere olie i oliebeholderen. ■ Snavs i rillen på savsværdet. 	<ul style="list-style-type: none"> ■ Fjern batteripakken, og stram savkæden igen iht. afsnit "JUSTERING AF KÆDESTRAMNINGEN". ■ Sørg for at der er nok smøremiddel til savsværdet og kæden. ■ Fjern snavs i rillen.

GARANTI

EGO GARANTI POLITIK

Besøg venligst hjemmesiden egopowerplus.com for fuldstændige vilkår og betingelser for EGO's garantipolitik.

LÄS IGENOM ALLA INSTRUKTIONER!



LÄS IGENOM BRUKSANVISNINGEN

⚠ Dolda risker! Personer med elektroniska enheter såsom pacemaker skall rådfråga sin läkare innan denna produkt används. Användning av elektronisk utrustning i närheten av en pacemaker kan orsaka störningar eller fel på pacemakern.

⚠ VARNING: För att garantera säkerheten och pålitligheten skall alla reparationer och utbyten utföras av en kvalificerad servicetekniker.

SÄKERHETSSYMBOL

Syftet med säkerhetssymboler är att uppmärksamma eventuella faror. Säkerhetssymbolerna och förklaringarna av dessa kräver din fullständiga uppmärksamhet och förståelse. Symbolvarningarna i sig eliminerar inte några faror. Instruktionerna och varningarna som ges är inte något substitut för korrekta åtgärder för förhindrande av olyckor.

⚠ VARNING: Var noga med att läsa och förstå alla säkerhetsinstruktioner i denna bruksanvisning, inklusive alla varningssymboler som t.ex. "FARA!", "VARNING!" och "FÖRSIKTIGHET!" innan du använder detta verktyg. Underlåtenhet att läsa alla instruktioner som listas nedan kan resultera i elektrisk stöt, brand och/eller allvarlig personskada.

SYMBOLBETYDELSE

SÄKERHETSLARMSYMBOL: Indikerar FARA, VARNING ELLER FÖRSIKTIGHET, kan användas tillsammans med andra symboler eller bilder.







⚠ VARNING: Användning av något elverktyg kan resultera i att främmande föremål kastas in i dina ögon vilket kan resultera i allvarliga ögonskador. Innan elverktyget börjar användas skall alltid skyddsglasögon eller skyddsglasögon med sidoskydd och full ansiktsskydd användas när så behövs. Vi rekommenderar att en ansiktsmask med brett synfält används ovanpå glasögonen eller standard skyddsglasögon med sidoskydd.

SÄKERHETSINSTRUKTIONER

Denna sida framställer och beskriver säkerhetssymboler som kan visas på denna produkt. Läs igenom, förstå och följ alla instruktioner på maskinen innan försök görs att montera och hantera den.

	Säkerhetslarm	Indikerar en potentiell risk för personskada.
	Läs och förstå bruksanvisningen	För att minska risken för personsador måste användaren läst igenom och förstått bruksanvisningen innan denna produkt används.
	Använd ögon- och huvudskydd	Använd åtsittande skyddsglasögon, öronpluggar eller öronskydd och skyddshjälm med hakrem
	Använd skyddshandskar	Skydda dina händer med handskar när sågen och sågkedjan hanteras. Kraftiga och halkfria handskar förbättrar ditt grepp och skyddar dina händer.
	Använd skyddsskor	Använd halkfria skyddsskor vid användning av denna utrustning.
	Håll ett lämpligt avstånd från elledningar	För att undvika dödsfall genom elektriska ström, använd inte inom 15 m från elektriska luftledningar. Kontakt med eller användning i närheten av elektriska ledningar kan orsaka allvarliga personsador eller dödsfall.

SE

	CE	Denna produkt är i enlighet med gällande EG-direktiv.
	WEEE	Förbrukade elektriska produkter får inte kastas i hushållssoporna. Lämna in dem till en auktoriserad återvinningsstation.
	Buller	Garanterad ljudeffektnivå. Bulleremissioner för omgivningen enligt EU-direktivet.
V	Volt	Spänning
mm	Millimeter	Längd eller storlek
cm	Centimeter	Längd eller storlek
kg	Kilogram	Vikt
n ₀	Tomgångshastighet	Rotationshastighet utan belastning
.../min	Per minut	Varv per minut
	Likström	Typ eller karakteristik av ström

VIKTIGA SÄKERHETSINSTRUKTIONER

⚠ VARNING! Vid användning av elektriska trädgårdsredskap måste de allmänna försiktighetsåtgärderna alltid följas för att minska risken för brand, elektriska stötar och personskador. Inklusive följande:

LÄS NOGA IGENOM FÖRE ANVÄNDNING

SPARA FÖR FRAMTIDA BRUK

⚠ FARA! Använd inte i närheten av elledningar. Enheten har inte utvecklats för att ge skydd mot elektriska stötar vid kontakt med elektriska luftledningar, se de lokala bestämmelserna för ett säkert avstånd från elektriska luftledningar, samt se till att hålla verktyget på ett säkert sätt innan det används.

SÄKERHETSVARNINGAR FÖR STÅNGSÅG

- **Håll alla kroppsdelar borta från sågkedjan när stångsågen körs.** Kontrollera att stångsågen inte är i kontakt med något annat föremål innan den startas. Ett ögonblicks ouppmärksamhet när stångsågen används kan göra att dina kläder eller kroppsdelar fastnar i kedjan.
- **Undvik oavsiktlig kontakt med den fasta sågkedjan eller sågsvärdet.** Dessa kan vara mycket vassa. Använd alltid handskar och långbyxor eller läderbyxor när stångsågen, sågkedjan eller svärdet hanteras.
- **Håll alltid ena handen på det bakre handtaget på kedjesågen och den andra handen på det främre handtaget.** Allvarliga skador på användare, hantlangare och/eller åskådare kan uppstå vid enhands-hantering.
- **Håll endast elverktyget i de isolerade greppytorna eftersom sågkedjan kan komma i kontakt med dolda elledningar.** Kedjesågar som kommer i kontakt med en strömförande ledning kan göra att exponerade metalldelar hos elverktyget blir strömförande och kan ge användaren en elektrisk stöt.
- **Använd skyddsglasögon och hörselskydd.** Ytterligare skyddsutrustning för huvud, händer, ben och fötter rekommenderas. Adekvata skyddskläder kommer att reducera personskador från flygande skräp och oavsiktlig kontakt med sågkedjan.
- **Använd inte stångsågen i ett träd.** Användning av en stångsåg uppe i ett träd kan resultera i personskador.
- **Håll alltid ett stadigt fotfäste och använd endast stångsågen stående på en fast, säker och plan yta.** Hala och instabila ytor som t.ex. stegar kan gör att man tappar balansen eller kontrollen av stångsågen.
- **Använd aldrig stångsågen när den är skadad, felaktigt inställd eller inte fullständigt eller säkert monterad.** Säkerställ att kedjan slutar rotera när du släpper gasreglaget.
- **Kontrollera om arbetstycket har spikar, trådar eller andra främmande föremål före kapningen.**
- **Vid kapning av en gren som är under spänning, var beredd på återfjädring.** När spänningen i träfibren frigörs kan den spända grenen slå emot operatören och/eller kasta stångsågen utom kontroll.
- **Var extremt försiktig när du kapar snårskog och buskar.** Det slanka materialet kan fastna i sågkedjan och piskas mot dig eller dra dig ur balans.
- **Aggressiv eller missbrukande kapning eller missbruk av kedjesågen kan orsaka för tidigt slitage på svärdet, kedjan och/eller kedjekransen vilket leder till rekyl, kedjekast eller utslungning av material.**

- **Använd aldrig svärdet som en hävarm.** Ett böjt svärd kan orsaka för tidigt slitage på svärdet, kedjan och/eller kedjekransen samt trasig kedja eller svärd vilket leder till rekyl, kedjekast eller utslugning av material.
- **Bär stångsågen med två händer på handtagen och med stångsågen avstängd.** Vid transport eller förvaring av stångsågen skall alltid svärdsskyddet användas. Korrekt hantering av stångsågen kommer att minska risken för oavsiktlig kontakt med sågkedjan när den körs.
- **Ta inte bort avskurna objekt eller håll i dem för skärning när skärbladen snurrar.** Se till att strömbrytaren är av vid rensning av objekt som fastnat. Sågkedjan fortsätter att snurra efter att strömbrytaren har stängts av. Ett ögonblicks uppmärksamhet vid användning av stångbeskäraren kan leda till allvariga personskador
- **Följ instruktionerna för smörjning, kedjespänning och byte av tillbehör.** Felaktig spänning eller smörjning av kedjan kan antingen bryta sönder kedjan eller öka risken för rekyl. Håll skärreggen vass och ren för bästa prestanda och för att minska risken för personskador.
- **Se till att handtagen är torra, rena och fria från olja och fett.** Feta och oljiga handtag är hala och kan göra att kontrollen förloras.
- **Såga endast trä. Använd inte stångsågen för syften som inte avsetts.** Exempel: använd inte kedjesågen för att kapa plast, murverk eller icke träbyggnadsmaterial. Användning av stångsågen för annat arbete än det är avsett för kan resultera i farliga situationer.
- **Använd inte stångsågen i dåliga väderförhållanden och framför allt inte när det är risk för åska.** Det minskar risken att bli träffad av blixten.
- **Stoppa motorn och ta bort batteripaketet varje gång du lämnar verktyget.**
- **Förvara apparater som inte används inomhus.** När produkten inte används ska den förvaras inomhus på en torr och hög eller låst plats med batteripaketet utplockat – utom räckhåll för barn.
- **Kontrollera skadade delar.** Innan produkten används igen måste ett skydd eller någon annan del som är skadad kontrolleras noga för att fastställa att den fungerar korrekt och utför sin avsedda funktion. Kontrollera efter felinställning av rörliga delar, bindning av rörliga delar, brott på delar, fästen och alla andra tillstånd som kan påverka användningen. Ett skydd eller någon annan del som är skadad bör repareras eller bytas ut av ett auktoriserat servicecenter såvida annat inte anges i denna bruksanvisning.

⚠ YTTRELLIGARE SÄKERHETSINSTRUKTIONER FÖR SÅGAR MED FÖRLÄNGD RÄCKVIDD

- **Ladda inte batteripaketet i regn eller på våta platser.**
 - **Batteripaketet måste tas ur apparaten innan det skrotas.**
 - **Batteriet måste kasseras på ett säkert sätt.**
 - **Kassera inte batteriet i elden.** Cellerna kan explodera. Kontrollera de lokala bestämmelserna för eventuella särskilda instruktioner för kassering.
 - **Du får inte öppna eller manipulera batteriet.** Utsläppt elektrolyt är frätande och kan orsaka skador på ögon eller hud. Den kan även vara giftig om den förtärs.
- ⚠ FÖRSIKTIGHET!** Elektrolyt är utspädd svavelsyra som är skadlig för huden och ögonen. Det är elektriskt ledande och frätande.
- **Var försiktig när du hanterar batterier för att inte kortsluta dem med ledande material som t.ex. ringar, armband och nycklar.** Batteriet eller ledaren kan överhettas och orsaka brännskador.
 - **Batteridrivna verktyg behöver inte vara anslutna till ett eluttag och är därför alltid redo för användning.** Var medveten om eventuella faror även när verktyget inte är igång. Var försiktig när du utför underhåll eller service.
 - **Ta ut batteripaketet före service, rengöring eller borttagning av material från verktyget.**
 - **Reservdelar** - Vid service, använd endast identiska reservdelar från EGO. Användning av andra tillbehör och tillsatser kan öka risken för personskador.
 - **Tvätta inte av den med en slang; låt inte vatten tränga in i motorn och de elektriska anslutningarna.**
 - **Om en situation som inte beskrivs i bruksanvisningen uppstår, använd försiktighet och gott omdöme. Kontakta EGO servicecenter för hjälp.**
 - **Spara dessa instruktioner.** Läs igenom dem regelbundet och använd dem för att instruera andra som kan komma att använda detta verktyg.
 - Om du lånar ut detta verktyg till någon, se även till att låna ut dessa instruktioner för att förhindra att produkten används felaktigt eller orsakar eventuella personskador.
 - Använd endast med de batteripaket och laddare som listas i bild A2.

SE

SPARA DESSA INSTRUKTIONER

NOTERA: SE MOTORENHETENS BRUKSANVISNING FÖR KOMPLETTERANDE SÄKERHETSREGLER.

SPECIFIKATIONER

Svärdlängd	250 mm	
Kedjedelning	3/8" (9,5 mm)	
Kedjemått	1,1 mm	
Sågkedjetyp	AC1000	
Svärdtyp	AG1000	
Kapacitet kedjeoljetank	150 ml	
Rekommenderad drifttemperatur	-10°C-40°C	
Rekommenderad förvaringstemperatur	-20°C-70°C	
Vikt (med kedjeöverdrag)	2,0 kg	
Uppmätt ljudeffektnivå L_{WA}	98,54 dB(A) K=2,3 dB(A)	
Ljudtrycksnivå vid operatörens öra L_{PA}	85 dB(A) K=2,5 dB(A)	
Garanterad ljudeffektnivå L_{WA} (mätt enligt 2000/14/EG)	101 dB(A)	
Värdering av vibration a_{hV} :	Främre handtag	1,2 m/s ² K=1,5 m/s ²
	Bakre handtag	1,2 m/s ² K=1,5 m/s ²

- Ovanstående parametrar har testats och utmätts med motorenheten PPX1000.
- Det deklarerade totala vibrationsvärdet har uppmätts i enlighet med en standardtestmetod och kan användas för att jämföra ett verktyg med ett annat.
- Det deklarerade totala vibrationsvärdet kan också användas i en preliminär utvärdering av exponeringen.

OBS! Vibrationsutstrålningen under verklig användning av elverktyg kan skilja sig från det deklarerade värdet i vilken verktyget används. För att skydda användaren skall skyddshandskar och hörselskydd användas under faktiska användningsförhållandet.

FÖRPACKNINGSLISTA (BILD A1)

Rekommenderat svärd och kedja för denna stångsåg

86

TILLBEHÖR FÖR STÅNGSÅG — PSX2500

ARTIKELNAMN	MODELLNUMMER
Svärd	AG1000, AG1400, AG1600
Sågkedja	AC1000, AC1400, AC1600

BESKRIVNING

LÄR KÄNNA DITT TILLBEHÖR FÖR STÅNGSÅG (bild A1)

1. Sågkedja
2. Svärd
3. Axel
4. Lock oljetank
5. Oljebehållare
6. Skydd för kedjedrev
7. Spänningsskruv
8. Spikar för aptering
9. Svärdsmutter
10. Kedjeöverdrag

MONTERING

⚠ VARNING: Om någon del är skadad eller saknas skall inte denna produkt användas innan delarna ersatts. Användning av denna produkt om den är skadad eller saknar delar kan resultera i allvarliga personskador.

⚠ VARNING: Försök inte att modifiera denna produkt eller skapa tillbehör som inte rekommenderas för användning med denna stångsåg. Alla sådana ändringar eller modifieringar är felaktig användning och resulterar i farliga förhållanden som kan leda till skador.

ANSLUTA TILLBEHÖRET FÖR STÅNGSÅGEN TILL TELESKOPMOTORENHETEN

Detta tillbehör för stångsåg är utvecklat för användning med EGO 56V LITIUM-JON teleskopmotorenhet PPX1000.

Se avsnittet "FÄSTA EN TILLSATS TILL TELESKOPMOTORENHETEN" i bruksanvisningen för motorenhet PPX1000.

⚠ VARNING: Om tillbehöret och motorenheten inte kan fästas enligt instruktionerna ovan kan det resultera i allvarliga personskador eller dödsfall.

⚠ VARNING: Du får aldrig montera eller justera något tillbehör medan motorenheten är igång eller med batteriet monterat. Underlåtenhet att stoppa motorn och ta ut batteriet kan orsaka allvarliga personskador.

DRIFT

⚠ FARA: Kapa aldrig i närheten av elledningar, strömkablar eller andra strömkällor. Om svärdet och kedjan fastnar i en elledning eller strömkabel, **VIDRÖR INTE SVÄRDET, KEDJAN ELLER ALUMINIUMSTÅNGEN! DE KAN BLI STRÖMFÖRANDE OCH KAN VARA MYCKET FARLIGA!** Fortsätt att hålla stångsågen i det isolerade bakre handtaget eller lägg ner den i riktning från dig på ett säkert sätt. Koppla ifrån elektriciteten för den skadade ledningen eller kabeln innan du försöker frigöra svärdet och kedjan från ledningen eller kabeln. Kontakt med svärdet, kedjan, övriga strömledande delar på stångsågen, eller strömförande strömkablar eller elledningar kan resultera i allvarliga personskador eller dödsfall.

⚠ VARNING: Bli inte vårdslös bara för att du är bekant med denna produkt. Kom ihåg att oaksamhet under en bråkdel av en sekund är tillräcklig för att orsaka allvarliga skador.

⚠ VARNING: Använd alltid skyddsglasögon, tillsammans med hörselskydd. Om inte så görs kan det resultera i att föremål kastas in i ögonen och andra möjliga allvarliga skador.

Inspektera hela produkten innan varje användning om där finns skador, saknade eller lösa delar såsom skruvar, muttrar, bultar, höljen etc. Dra åt alla fästelement och lock och använd inte denna produkt innan alla saknade eller skadade delar bytts ut.

⚠ VARNING: För att förhindra allvarliga personskador, ta ut batteripaketet före service, rengöring, ändring av tillbehör eller borttagning av material från enheten.

TILLÄMPNINGAR

Du kan använda denna produkt för de tillämpningar som listas nedan:

- Kvistning
- Beskärning

UPPMÄRKSAMMA: Verktuget får enbart användas för det föreskrivna ändamålet. All annan användning betraktas som missbruk.

FYLLA PÅ OLJEBEHÅLLAREN MED SMÖRJMEDEL FÖR SVÄRDET OCH KEDJAN (bild B)

⚠ VARNING: Rök inte eller för eld eller öppna lågor i närheten av oljan eller stångsågen. Oljan kan spillas och orsaka brand.

UPPMÄRKSAMMA: Stångsågen är inte fylld med olja vid köpet. Det är väsentligt att fylla tanken med kedjeolja före användning. Kedjans livslängd och kapningskapacitet är beroende av en optimal smörjning. Kedjan smörjs automatiskt med kedjeolja under arbetet. Uppmärksamma alltid nivån på smörjoljan under arbetet och fyll på tanken i tid vid behov.

1. Ta ut batteripaketet från motorenheten.
2. Rengör oljebehållarens locket och området runt det för att säkerställa att smuts inte tränger in i oljebehållaren.
3. Placera stångsågens tillbehör riktat uppåt och vrid oljelocket moturs för att ta bort det.
4. Håll försiktigt i svärds- och kedjeoljan i behållaren tills du når tankhalsen. Var noga med att inte låta olja spillas ut från öppningen. Torka bort all överflödiga olja och stäng igen oljelocket.

UPPMÄRKSAMMA: Oljans flödesförhållande kan justeras genom att vrida på inställningsskruven moturs för att öka oljeutmatningen, medurs för att minska oljeutmatningen (bild B).

B-1	Justeringskruv
-----	----------------

UPPMÄRKSAMMA: Använd inte smutsig, använd eller på annat sätt förorenad olja. Det kan skada svärdet eller kedjan.

FÖRBEREDELSE FÖR KAPNING (bild C)

Se "Viktiga säkerhetsinstruktioner" som angetts tidigare i denna bruksanvisning för lämplig säkerhetsutrustning.

- Lyft upp svärdsspetsen för att kontrollera om kedjan slackar. Kedjan är korrekt spänd när det inte finns något nedhäng på undersidan av svärdet och kedjan sitter tätt men kan vridas för hand utan att den kärvar. Om spänningen behöver justeras, se avsnittet "BYTA SVÄRDET OCH KEDJAN" i avsnittet "UNDERHÅLL" i denna bruksanvisning för justeringsinstruktioner.
- Kontrollera att skyddsskruven är åtdragen före användning. Om den är lös, dra åt skruven ordentligt genom att vrida den medurs.
- Kontrollera att sågkedjans tänder är vassa och att kedjan är välsmord.

SE

- Använd halkfria handskar för maximalt grepp och skydd. Stå aldrig direkt under en gren som kapas. Se till att du har ett säkert och välbalanserat fotfäste. Se upp för hinder som t.ex. trästubbar, rötter och diken, som kan få dig att snubbla eller falla.
- Håll ett ordentligt grepp om enheten när motorn är igång. Håll enhet ordentligt med båda händerna. Följ instruktionerna i avdelningen "HÅLLA TELESKOPMOTORENHETEN" i PPX1000 bruksanvisningen
- För en säkrare och bättre användning, använd axelremmen över din axel. Justera axelremmen till ett bekvämt arbetsläge. Följ instruktionerna i avsnittet "MONTERA AXELREMMEN" i bruksanvisningen för motorenhet PPX1000 för hur man monterar axelremmen till motorenheten.

⚠ VARNING: Axelremmen är även en snabb frigöringsmekanik vid farliga situationer. När ett nödläge inträffar, ta omedelbart av den från axeln oavsett vilket läge som remmen är i.

STARTA/STOPPA VERKTYGET

Se avsnittet "STARTA/STOPPA MOTORENHETEN" i bruksanvisningen för motorenhet PPX1000.

GRUNDLÄGGANDE KAPNINGSPROCEDUR (bild D och E)

Följ stegen nedan för att förhindra skada på träbark eller buskar. Använd inte en bakåt och framåt sågrörelse.

1. Utför ett grunt första snitt (1/4 av grenens diameter) nära stammen eller huvudgrenen på grenens undersida.
2. Utför ett andra snitt på ovsidan av grenen, riktat utåt från det första snittet. Fortsätt att kapa grenen tills den lossnar från trädet. Var uppmärksam på verktygets vikt när trädgrenen faller ner.
3. Gör ett sista snitt nära stammen.

UPPMÄRKSAMMA: För det andra och slutliga snittet (på grenens övre sida), håll spikarna för aptering mot grenen som kapas (bild E). Det hjälper till att göra grenen stadig och därmed enklare att kapa med lätt nedåtryck. Om du forcerar kapningen kan det resultera i skada på svärdet, kedjan eller motorn.

4. Släpp upp gasreglaget på motorenheten när kapningen är slutförd.

UPPMÄRKSAMMA: Underlåtenhet att följa korrekta kapningsprocedurer kan resultera i att svärdet och kedjan kärvar, nyps fast eller fastnar i grenen. Om detta inträffar:

1. Stoppa motorn och ta bort batteripaketet.
2. Om grenen kan nås från marken, lyft upp grenen medan du håller i sågen. Detta bör frigöra sågen om den sitter fast.
3. Om sågen fortfarande sitter fast, ring efter professionell hjälp.

GRENKAPNING OCH BESKÄRNING (bild F)

Detta tillbehör för stångsågen är utformat för att trimma små grenar och grenverk som är upp till 20 cm i diameter. Observera följande försiktighetsåtgärder för bästa resultat.

1. Planera din kapning noga. Var medveten om i vilken riktning som grenen kommer falla.
- ⚠ VARNING:** Grenar kan falla i en oväntad riktning. Stå inte direkt under grenen som kapas.
2. Den vanligaste tillämpning för kapning är att positionera enheten i en vinkel på 60 ° eller mindre. När vinkeln för sågstängens axel till marken ökar blir svårigheten högre för att utföra det första snittet (från grenens undersida).
3. Ta bort långa grenar i flera etapper.
4. Kapa de lägre grenarna först för att ge de övre grenarna mer utrymme att falla.
5. Arbeta långsamt, håll båda händerna på sågen med ett fast grepp. Säkerställ ett gott fotfäste och balans.
6. Kapa inte från en steg eftersom det är extremt farligt. Överlåt sådan kapning till professionella yrkesmän.
7. Utför inte ett snitt i vid huvudgrenen eller stammen tills du har kapat bort en stor del av grenen för att minska vikten. Följ de korrekta kapningsprocedurerna för att förhindra att barken slits bort från huvudgrenen.
8. Använd inte stångsågen för fällning och aptering.
9. För att förhindra dödliga elektriska stötar, använd inte produkten inom 15 från elektriska luftledningar och håll åskådare minst 15 bort.

UNDERHÅLL

⚠ VARNING: Före inspektion, rengöring eller service av enheten, stoppa motorn, vänta tills alla rörliga delar har stoppats och ta sedan ut batteripaketet. Underlåtenhet att följa dessa instruktioner kan resultera i allvarliga personskador eller skada på egendom.

⚠ VARNING: Vid service ska enbart identiska utbyteskomponenter användas. Om andra delar används kan det skapa en fara eller orsaka produktskador. För att säkerställa produktens säkerhet och pålitlighet måste alla reparationer, förutom de som anges i dessa underhållsinstruktioner, utföras av en behörig servicetekniker.

ALLMÄNT UNDERHÅLL

Använd inte lösningsmedel när du rengör plastdelarna. De flesta plaster är känsliga för skador från olika typer av kommersiella lösningsmedel och kan skadas av dess användning. Använd rena trasor för att ta bort smuts, damm, olja, fett osv.

RENGÖRA ENHETEN

- Efter varje användning, ta bort batteriet och rengör skräp från kedjan och svärdet med en mjuk borste. Torka av stängsågens yta med en ren trasa fuktad med en mild tvålösning.
- Ta bort kedjedrevets skydd och använd sedan en mjuk borste för att ta bort skräp från svärdet, sågkedjan, kedjehjulet och kedjedrevets skydd.
- Rensa alltid bort träspån, sågspån och smuts från svärdets spår när sågkedjan byts.
- Undersök motorhöljets insida vid kylventilerna och rensa bort skräpet varannan vecka (bild G).

UPPMÄRKSAMMA: Använd inte starka rengöringsmedel på plasthöljet eller handtaget. Det kan orsaka skador av vissa aromatiska oljor som t.ex. tall och citron.

BYTE AV SVÄRDET OCH KEDJAN

⚠ VARNING: Vidrör aldrig eller justera kedjan medan motorn körs. Sågkedjan är mycket vass; använd alltid skyddshandskar vid underhåll av kedjan.

UPPMÄRKSAMMA: Vid byte av svärdet och kedjan, använd alltid den specificerade svärd- och kedjekombination i avsnittet "Rekommenderat svärd och kedja för denna stängsåg".

Demontering av slitet svärd och kedja (bild H)

1. Ta ut batteriet, låt stängsågen svalna och dra sedan åt oljelocket.
2. Lägg stängsågens tillbehör på sidan med kedjedrevets skydd riktat uppåt.
3. Använd handskar. Använd kombinyckeln som medföljer stängsågen, lossa svärdsmuttern moturs för att ta bort den från kedjedrevets skydd. Rengör

kedjedrevets skydd med en torr trasa och spara den för återmontering.

4. Ta bort svärdet och kedjan från monteringsytan. Ta bort den slitna kedjan från svärdet.

UPPMÄRKSAMMA: Om det är svårt att ta bort svärdet och kedjan från monteringsytan, placera stängsågen riktad uppåt, med en hand som stöder svärdet, för att lossa på kedjespänningskruven genom att vrida den moturs med den andra handen (bild I) och ta sedan bort svärdet med kedjan.

UPPMÄRKSAMMA: Detta är ett bra tillfälle att inspektera drivkedjehjulet om det är mycket slitet.

Montera nya svärdet och kedjan

1. Lägg den nya kedjan i en loop på en plan yta och rätta ut alla knutar (Fig. J).
2. Placera kedjedrivlänkarna i svärdsområdet.

K-1	Kedjedrivlänkar
K-2	Svärds-skåra

3. Håll kedjan i positionen på svärdet och placera loopen runt kuggen på stängsågen (bild K).

UPPMÄRKSAMMA: Små riktningsspil är ingraverade i sågkedjan. En till riktningsspil är gjuten i verktyget (bild L). När kedjan loopas på kedjehjulet se till att riktningsspilarna på sågkedjan MOTSVARAR pilens riktning på verktyget. Om de riktas i motsatt riktning, vänd på sågkedjan och svärdsmonteringsdelarna (bild M).

L-1	Utbuktningar för inriktning
L-2	Kedjekrans
L-3	Spänningskruva
L-4	Spänningsstift
L-5	Svärdsöppning

4. Placera svärdet på monteringsytan genom att skjuta svärdsöppningen över utbuktningarna för inriktning. Se till att spänningsstiftet är infört i det nedre hålet på svärdsöppningen (bild L).

UPPMÄRKSAMMA: Om det är svårt att föra in justeringsstiftet för kedjesträckning i hålet, justera spänningskruven tills spänningsstiftet hamnar exakt i hålet.

5. Montera tillbaka skyddet för till kedjedrevet, sätt i svärdsmuttern genom dess monteringshål och dra åt med kombinyckeln för att garantera att svärdet installerats på plats.
6. Spänn kedjan genom att följa sektionen "INSTÄLLNING AV KEDJESPÄNNINGEN".

SE

7. Håll upp svärdsspetsen och dra åt kedjeskyddets svärdsmutter ordentligt.

UPPMÄRKSAMMA: För att förlänga svärdets livslängd, vänd på svärdet emellanåt.

INSTÄLLNING AV KEDJESPÄNNINGEN

⚠ FÖRSIKTIGHET: Sägkedjan måste vara korrekt spänd innan sågen används.

1. Stanna motorn och ta bort batteripaketet innan kedjespänningen justeras.
2. Lossa på svärdets mutter tills den kan vridas för hand.
3. Håll svärdsspetsen uppåt och justera spänningsskruven till följande punkter gäller (bild N):
 - Kedjans svikt i mitten av svärdet är cirka: 1,3 mm (bild O)
 - Använd handskar, se till att kedjan kan dras smidigt längs med svärdet med två fingrar.
4. När inställningen av kedjespänningen är klar, håll svärdsspetsen uppåt och dra åt skyddets mutter.

UPPMÄRKSAMMA: Om kedjans svikt i mitten av svärdet inte är runt 1,3 mm, justera kedjespänningen.

SMÖRJNING AV DRIVENHETEN I SVÄRDET

Svärdet har en drivenhet i spetsen. Den måste smörjas varje vecka med kedjeolja som appliceras i i smörjningshålet med en fettspruta (medföljer ej) för att förlänga svärdets livslängd (bild P). Vrid svärdet och kontrollera att smörjhålen och kedjespåret är fria från föroreningar.

P-1	Smörjhål
P-2	Drivenhet i svärdsspetsen

TRANSPORT OCH FÖRVARING

1. Förvara inte eller transportera stängsågen när den är igång. Ta alltid bort batteripaketet innan förvaring och transport.
2. Placera alltid svärdsskyddet på svärdet och kedjan innan förvaring eller transport av stängsågens tillbehör. Var försiktig för att undvika de vassa tänderna på kedjan.
3. Rengör stängsågen noga innan förvaring. Förvara stängsågen inomhus, på en torr plats som är låst och/eller inte kan komma åt av barn och håll borta från frätande medel som t.ex. trädgårdskemikalier och vägsalt.

4. Om stängsågens tillbehör tas bort från motorenheten och förvaras separat, montera ändlocket på tillbehörsaxeln för att undvika att smuts tränger in i kopplingen.

Skydda miljön



Kasta inte elektrisk utrustning, batteriladdare och batterier/laddningsbara batterier i hushållssoporna!

FELSÖKNING

PROBLEM	ORSAK	LÖSNING
Motorn kör inte.	<ul style="list-style-type: none"> ■ Batteripaketet är inte monterat på stängsågen. ■ Ingen elektrisk kontakt mellan sågen och batteriet. ■ Batteripaketet är helt tomt. ■ Startspärren är inte intryckt innan avtryckaren trycks in. ■ Batteripaketet eller motorenheten är överhettad. ■ Sågkedjan är klämd i trä. ■ Skräp i svärdsspåret. ■ Skräp i kedjedrevets skydd. 	<ul style="list-style-type: none"> ■ Montera batteripaketet i stängsågen. ■ Ta ut batteriet, kontrollera kontakterna och sätt sedan tillbaka batteripaketet. ■ Ladda batteripaketet. ■ Tryck in startspärren och håll den nertryckt, tryck sedan in gasreglaget för att slå på stängsågen. ■ Låt batteripaketet eller motorenheten svalna tills temperaturen sjunker under 67 °C. ■ Släpp upp gasreglaget, ta bort sågkedjan och svärdet från trä, starta sedan om stängsågen. ■ Tryck sågkedjan mot trä, flytta stängsågen fram och tillbaka för att lossa skräpet. ■ Ta bort batteripaketet, ta sedan bort kedjedrevets kåpa och rensa bort skräpet.
Motorn körs men kedjan roterar inte.	<ul style="list-style-type: none"> ■ Kedjan kuggar inte in i drivkedhjulet. 	<ul style="list-style-type: none"> ■ Ta bort batteripaketet och installera om kedjan, se till att drivlänkarna på kedjan är helt isatt i kedhjulet.
Stängsågen sågar inte korrekt	<ul style="list-style-type: none"> ■ Otillräcklig kedjespänning. ■ Slö kedja. ■ Kedjan installerad baklänges. ■ Sliten kedja. ■ Torr eller kraftigt sträckt kedja. ■ Kedjan är inte i svärdsspåren. 	<ul style="list-style-type: none"> ■ Ta bort batteripaketet och justera kedjespänningen igen, följ avsnittet "INSTÄLLNING AV KEDJESPÄNNINGEN". ■ Överlåt kedjefräsnings till en behörig servicetekniker. ■ Ta bort batteripaketet och montera tillbaka sågkedjan, följ avsnittet "BYTA SVÄRD OCH KEDJA". ■ Ta bort batteripaketet och byt ut kedjan, följ avsnittet "BYTA SVÄRD OCH KEDJA". ■ Kontrollera oljenivån. Fyll på oljebehållaren om så behövs. ■ Ta bort batteripaketet och montera tillbaka sågkedjan, följ avsnittet "BYTA SVÄRD OCH KEDJA".
Svärdet och kedjan körs het och ryker.	<ul style="list-style-type: none"> ■ Kontrollera kedjespänningens åtdragningsförhållande. ■ Kedjeoljetanken är tom. ■ Skräp i svärdsspåret. 	<ul style="list-style-type: none"> ■ Ta bort batteripaketet och justera sågkedjans spänning igen, följ avsnittet "INSTÄLLNING AV KEDJESPÄNNINGEN". ■ Fylla på svärd och kedja med smörjmedel. ■ Rensa bort skräp från spåret.

SE

GARANTI

EGO GARANTIPOLICY

Besök webbsidan egopowerplus.com för fullständiga villkor för EGO garantipolicy.

LUE KAIKKI OHJEET!



LUE KÄYTTÖOPAS

⚠ Jäännösriski! Henkilöiden, joilla on sydämentahdistin tai muu vastaava elektroninen laite, tulisi keskustella lääkärin kanssa ennen tämän tuotteen käyttöä. Sähkölaitteiden käyttö sydämentahdistimen lähettyvillä saattaa häiritä tahdistimen toimintaa tai aiheuttaa vakavan toimintahäiriön.

⚠ VAROITUS: Anna asiantuntevan huoltoteknikon tehdä kaikki korjaukset ja osien vaihdot, jotta laite on varmasti turvallinen ja luotettava.

FI

TURVALLISUUSSYMBOLIT

Turvallisuussymbolien tarkoituksena on kiinnittää huomiota mahdollisiin vaaroihin. Turvallisuussymbolit ja niiden selitykset on syytä lukea tarkkaan ja ymmärtää perusteellisesti. Varoitusymbolit eivät yksin poista vaaran mahdollisuutta. Niiden antamat ohjeet ja varoitukset eivät korvaa kunnollisia onnettomuuksien ehkäisytoimenpiteitä.

⚠ VAROITUS: Lue ja ymmärrä tämän käyttöoppaan kaikki turvallisuusohjeet, mukaan lukien kaikki turvallisuusvaroitussymbolit, kuten **"VAARA"**, **"VAROITUS"** ja **"HUOMIO"** ennen laitteen käyttämistä. Alla olevien ohjeiden noudattamatta jättäminen saattaa aiheuttaa sähköiskun, tulipalon ja/tai vakavan henkilökohtaisen vamman.

SYMBOLIEN MERKITYKSET

TURVALLISUUSHÄLYTYKSEN SYMBOLI: Ilmaisee VAARAA, VAROITUSTA tai HUOMIOTA, voidaan käyttää muiden symboleiden tai kuvamerkkien yhteydessä.



⚠ VAROITUS: Minkä tahansa sähkötyökalun käyttö saattaa aiheuttaa vierasesineiden sinkoutumisen silmiin, mikä voi aiheuttaa vakavia silmävammoja. Käytä aina suojalaseja, joissa on sivusuojat, ja tarvittaessa koko kasvot peittävää suojaa, kun käytät sähkötyökaluja. Silmälasien päällä suosittelemme käytettäväksi suojamaskia, jossa on laaja näkökenttä, tai tavallisia suojalaseja, joissa on sivusuojat.

TURVALLISUUSOHJEET

Tällä sivulla kuvataan ja esitellään turvallisuussymbolit, jotka saattavat esiintyä tässä tuotteessa. Lue, ymmärrä ja noudata kaikkia laitteen ohjeita ennen kuin yrität koota sen tai käyttää sitä.

	Turvalli- suushälytys	Osoittaa mahdollista henkilövahinkojen vaaraa.
	Lue ja ymmärrä käyttöopas	Käyttäjän tulee ennen käytön aloittamista lukea käyttöopas ja ymmärtää se loukkaantumisriskin pienentämiseksi.
	Käytä suojalaseja ja suojaky- pää	Käytä hyvin istuvia vaatteita, turvalaseja, korvatulppia tai kuulokkeita ja kypärää, jossa on leukahihna.
	Käytä suo- jakinineitä	Suojaa kätesi hansikkain, kun käsittelet sahaa ja teräketjuja. Kestävät, liukumattomat hansikkaat parantavat otetta ja suojaavat käsiäsi.
	Käytä turva- jalkineita	Käytä luistamattomia turvajalkineita varusteen käytön aikana.
	Pidä riittävä etäisyys sähkölinjo- hin.	Vältä sähköiskut, älä käytä alle 15 metrin etäisyydellä ilmasähkölinjoista. Kosketus sähkölinjaan tai käyttö sähkölinjan lähellä voi aiheuttaa vakavan henkilövahingon tai kuolemaan johtavan sähköiskun.
	CE	Tämä tuote vastaa sovellettavia EU-direktiivejä.
	WEEE	Vanhoja sähkölaitteita ei saa hävittää kotitalousjätteen mukana. Vie laite valtuutettuun kierrätyslaitokseen.

	Melu	Taattu äänitehotaso. Melupäästöt ympäristöön Euroopan yhteisön direktiivin mukaiset.
V	Voltti	Jännite
mm	Millimetri	Pituus tai koko
cm	Senttimetri	Pituus tai koko
kg	Kilogramma	Paino
n ₀	Tyhjäkäyntinopeus	Pyörimisnopeus ilman kuormaa
... /min	per minuutti	Kierrosta minuutissa
	Tasavirta	Virran tyyppi tai ominaisuus

TÄRKEITÄ TURVALLISUUSOHJEITA

VAROITUS! Tulipalojen, sähköiskujen ja loukkaantumisten ehkäisemiseksi on sähköisten puutarhatyökalujen käytössä noudatettava aina seuraavia perustavia varotoimia:

LUE KÄYTTÖOHJEET ENNEN KÄYTTÖÄ

SÄILYÄ MYÖHEMPÄÄ TARVETTA VARTEN

VAARA! Älä käytä konetta sähkölinjojen lähellä. Laite ei ole suunniteltu antamaan suojaa sähköiskua vastaan, jos se joutuu kosketuksiin ilmajohtojen kanssa. Tutustu paikallisiin ilmalinjojen turvaetäisyyksimääräyksiin ja varmista, että työskentelyasentosi on turvallinen ja vakaa ennen kuin aloitat työkalun käyttämisen.

VARSAHAN TURVAVAROITUKSET

- **Pidä kaikki kehonosat kaukana teräketjusta, kun saha on käytössä.** Ennen sahan käynnistämistä varmista, että teräketju ei kosketa mitään. Hetken tarkkaamattomuus varsisahaan käytettäessä saattaa johtaa vaatteiden tai kehonosien tarttumiseen teräketjuun.
- **Vältä tahatonta kosketusta teräketjuun tai terälaihan kiinteisiin uriin.** Ne voivat olla erittäin teräviä. Käytä aina käsineitä ja pitkälahkeisia housuja tai viiltosuojahousuja, kun käsittelet varsisahaan, teräketjua tai terälaippaa.

- **Pidä varsisahasta kiinni aina niin, että toinen kätesi on takakahvalla ja toinen kätesi etukahvalla.** Yhdellä kädellä käyttäminen saattaa aiheuttaa käyttäjän, avustajien ja/tai sivullisten vakavan loukkaantumisen.
- **Tartu sähkötyökaluun vain eristetyistä pinnoista, koska teräketju voi osua piilossa olevaan sähköjohtoon.** Teräketjun kosketus ”jännitteeseen” johtoon saattaa tehdä sähkötyökalun metalliosat ”jännitteisiksi” ja aiheuttaa sähköiskun käyttäjälle.
- **Käytä suojalaseja ja kuulosuojaimia. Pään, käsien ja jalkojen lisäsuojavarusteet ovat suositeltavia.** Asianmukainen suojavaatetus vähentää lentävien roskien aiheuttamia henkilövahinkoja tai vahingossa tapahtuvia kosketuksia teräketjun kanssa.
- **Älä käytä varsisahaan puuhun kiivenneenä.** Varsisahan käyttö puuhun kiivenneenä saattaa aiheuttaa henkilövahingon.
- **Seiso aina tukevasti ja käytä varsisahaan vain, jos seisot kiinteällä, turvallisella ja tasaisella alustalla.** Liukkaat tai epävakaat alustat kuten portaat, saattavat aiheuttaa tasapainon ja varsisahan hallinnan menetyksen.
- **Älä koskaan käytä varsisahaan, joka on vaurioitunut tai virheellisesti säädetty tai jota ei ole kokonaan ja kunnolla koottu.** Varmista, että sahaterä pysähtyy, kun liipaisinkytkin vapautetaan.
- **Tarkasta sahattava kappale nauhojen, johtojen tai muiden vieraiden esineiden varalta ennen sahaamista.**
- **Varo takapotkua jännityksessä olevia oksia sahatessasi.** Kun puukuidut vapautuvat, jännityksessä oleva oksa voi iskeä käyttäjään ja/tai käyttäjä voi menettää sahan hallinnan.
- **Ole erityisen varovainen pensaita ja taimikkoja sahatessasi.** Ohuet oksat voivat tarttua teräketjuun, sinkoutua sinua päin ja nykäistä sinut pois tasapainosta.
- **Aggressiivinen tai väkivaltainen varsisahalla sahaus tai varsisahan väärinkäyttö voi aiheuttaa ennen aikaista laipan, ketjun ja/tai vetopyörän kulumista sekä ketjun tai laipan rikkoutumisen, mikä johtaa takapotkuun, ketjun epäkeskisyyteen tai materiaalin lentelemiseen.**
- **Älä koskaan käytä terälevyä vääntövärtana.** Taipunut terälevy voi aiheuttaa ennen aikaista terälevyn, ketjun ja/tai vetopyörän kulumista sekä ketjun tai terälevyn rikkoutumisen, mikä voi aiheuttaa takapotkun, ketjun lentämisen tai materiaalin sinkoutumisen.

- **Kanna varsisaha kaksin käsin kahvoista varsisahan ollessa kytkettynä pois päältä. Käytä teränsuojasta aina, kun kuljetat varsisaha tai laitat sen varastoon.** Varsisahan oikea käsittely pienentää todennäköisyyttä tapaturmaiseen kosketukseen liikkuvan teräketjun kanssa.
- **Älä poista leikattua materiaalia tai pidä kiinni leikattavasta materiaalista, kun terä liikkuu.** Varmista, että kytkin on pois päältä, kun puhdistat tukkeutumia. Teräketju jatkaa pyörimistä sen jälkeen, kun kone on kytketty pois päältä. Hetken tarkkaamattomuus varsisaha käytettäessä voi johtaa vakavaan loukkaantumiseen.
- **Noudata voitelusta, ketjun kiristämisestä ja lisäosien vaihdosta annettuja ohjeita.** Väärin kiristetty tai voideltu ketju saattaa katketa tai lisätä takapotkun todennäköisyyttä. Pidä leikkuureuna terävänä ja puhtaana, niin se toimii mahdollisimman hyvin ja vähentää loukkaantumisvaaraa.
- **Pidä kahvat kuivina, puhtaina, öljyttöminä ja rasvattomina.** Rasvaiset ja öljyiset kahvat ovat liukkaita ja voivat aiheuttaa hallinnan menettämisen.
- **Sahaa vain puuta. Älä käytä varsisaha tarkoituksiin, joihin sitä ei ole suunniteltu.** Esimerkiksi: älä käytä varsisaha muovin, kivituotteiden tai muiden rakennusmateriaalien kuin puun sahaamiseen. Varsisahan käyttö muuhun kuin suunniteltuun käyttötarkoitukseen voi aiheuttaa vaarallisen tilanteen.
- **Vältä varsisahan käyttämistä huonoissa sääolosuhteissa, etenkin jos on salamointivaara.** Tämä vähentää salamäniskun vaaraa.
- **Sammuta moottori ja poista akku aina, kun poistut työkalun luota.**
- **Säilytä laitteet sisätiloissa, kun niitä ei käytetä.** Kun laitteita ei käytetä, ne tulee säilyttää sisätiloissa kuivassa paikassa ja korkealla tai lukitussa paikassa akku irrotettuna poissa lasten ulottuvilta.
- **Tarkista vaurioituneet osat.** Ennen tuotteen käytön jatkamista suojus tai muu vaurioitunut osa pitää tarkistaa tarkasti, jotta tiedetään, toimiiko se kunnolla ja suojaako se suunnitellulla tavalla. Tarkista liikkuvien osien kohdistus ja niiden kiinnileikkaaminen, osien ehjyys, asennus sekä kaikki muut tekijät, jotka voivat vaikuttaa toimintaan. Suojus tai muu vahingoittunut osa tulee korjata kunnolla tai vaihdattaa valtuutetussa huoltoliikkeessä, ellei tässä käyttöoppaassa toisin sanota.

▲ LISÄTURVALLISUUSOHJEET

TELESKOOPPIVARRELLA VARUSTETULLE SAHALLE

94

VARSAHALISÄOSA — PSX2500

- **Älä lataa akkua sateessa tai märissä olosuhteissa.**
- **Akku tulee poistaa laitteesta ennen laitteen hävittämistä.**
- **Akku tulee hävittää turvallisesti.**
- **Älä hävitä akkua polttamalla.** Kennot saattavat räjähtää. Tarkasta paikallisten määräysten hävittämistä koskevat erikoisohjeet.
- **Älä avaa tai yritä vääntää akkua.** Vuotanut akkuneste on syövyttävää ja voi vahingoittaa silmiä tai ihoa. Voi olla myrkyllistä nieltynä.
- ▲ **HUOMIO!** Akkuneste on laimennettua rikkihappoa, joka on haitallista iholle ja silmille. Se on sähköä johtavaa ja syövyttävää.
- **Ole varovainen akkujen käsittelyssä, jotta akku ei mene oikosulkuun sähköä johtavien materiaalien, kuten sormusten, rannekorujen ja avaimien, takia.** Akku tai liitin voi ylikuumentua ja aiheuttaa palovammoja.
- **Akkutyökaluja ei tarvitse liittää sähköverkkoon. Tästä syystä ne ovat aina käyttökunnossa.** Huomio mahdolliset vaarat myös silloin, kun työkalu ei ole käynnissä. Ole varovainen tehdessäsi kunnossapito- tai huoltotoimenpiteitä.
- **Poista akku työkalusta, kun teet huolto- tai puhdistustoimenpiteitä tai irrotat materiaalia työkalusta.**
- **Varaosat** – Käytä huollon yhteydessä vain identtisiä EGO-varaosia. Muiden lisävarusteiden tai lisäosien käyttö saattaa aiheuttaa tapaturmavaaran.
- **Älä puhdista letkulla; vältä veden pääsemistä moottoriin ja sähköliitäntöihin.**
- **Jos kohtaat tilanteen, jota ei tässä käyttöoppaassa käsitellä, toimi varoen ja käytä omaa harkintakykyäsi. Pyydä lisäohjeita EGO-huoltokeskuksesta.**
- **Säilytä nämä ohjeet.** Lue ohjeet säännöllisesti ja käytä niitä muiden työkalun käyttäjien ohjeistamisessa.
- Jos lainaat tämän työkalun jollekulle muulle, lainaa samalla myös nämä ohjeet laitteen väärinkäytön ja mahdollisten tapaturmien välttämiseksi.
- Käytä vain kuvassa A2 lueteltujen akkujen ja latureiden kanssa.

SÄILYÄ NÄMÄ OHJEET

HUOMAA: KATSO AKKUVARREN KÄYTTÖOPPAASTA LISÄÄ ERITYISIÄ TURVALLISUUSOHJEITA.

TEKNISET TIEDOT

Terälevyn pituus	250 mm	
Ketjujako	3/8"(9,5 mm)	
Ketjumittari	1,1 mm	
Teräketjun tyyppi	AC1000	
Terälevyn tyyppi	AG1000	
Ketjuöljysäiliön tilavuus	150 ml	
Suositteltu käyttölämpötila	-10°C-40°C	
Suositteltu säilytyslämpötila	-20°C-70°C	
Paino (teräsuojan kanssa)	2,0 kg	
Mitattu äänitehotaso L_{WA}	98.54 dB(A) K=2.3 dB(A)	
Äänenpaineen taso käyttäjän korvien tasolla L_{PA}	85 dB(A) K=2.5 dB(A)	
Taattu äänitehotaso L_{WA} (mitattu direktiivin 2000/14/EY mukaan)	101 dB(A)	
Tärinäarvo a_n :	Etukahva	1.2 m/s ² K=1.5 m/s ²
	Takakahva	1.2 m/s ² K=1.5 m/s ²

- Edellä esitetyt parametrit on testattu ja mitattu akkuvarren PPX1000 kanssa.
- Ilmoitettu tärinän kokonaispäästöarvo on mitattu standarditestausten mukaisesti, ja sen avulla voidaan vertailla työkaluja keskenään.
- Ilmoitettua tärinän kokonaispäästöarvoa voidaan käyttää myös altistumisen alustavaan arviointiin.

HUOMAA: Työkalun käytön aikana mitattu todellinen tärinäpäästöarvo voi poiketa ilmoitetusta kokonaispäästöarvosta työkalun käyttötavasta johtuen; käyttäjän suojaamiseksi tulee käyttää käsineitä ja kuulosuojaimia varsinaisissa käyttöolosuhteissa.

PAKKAUSLUETTELO (KUVA A1)

Tähän varsisahaan suositellut laipat ja ketjut

OSAN NIMI	MALLIN NUMERO
Laippa	AG1000, AG1400, AG1600
Teräketju	AC1000, AC1400, AC1600

KUVAUS

VARSISAHALISÄOSAN OSAT (kuva A1)

1. Teräketju
2. Laippa
3. Varsi
4. Öljysäiliön korkki
5. Öljysäiliö
6. Ketjupyörän suojus
7. Kiristysruuvi
8. Katkontapiikit
9. Lattamutteri
10. Teräsuoja

KOKOONPANO

VAROITUS: Jos jokin osa on vahingoittunut tai puuttuu, älä käytä tuotetta ennen kuin osat on vaihdettu. Tuotteen käyttö vioittuneilla tai puuttuvilla osilla voi aiheuttaa vakavan henkilövahingon.

VAROITUS: Älä yritä muuttaa tätä tuotetta tai käyttää siinä lisävarusteita, joita ei ole suunniteltu käytettäväksi tämän varsisahan kanssa. Kaikenlainen muuttaminen tai muuntelu on väärinkäyttöä, ja voi aiheuttaa vaaratilanteen, joka voi johtaa henkilövahinkoihin.

VARSISAHAOSAN KIINNITTÄMINEN AKULLISEN TELESKOOPPIVARTEEN

Tämä varsisahalisaosa on suunniteltu käytettäväksi EGO 56 V LITIUMIONI-akullisen teleskooppivarren PPX1000 kanssa.

Katso akullisen varren PPX1000 käyttöoppaasta kohta "AKULLISEN TELESKOOPPIVARREN KIINNITTÄMIN LISÄOSAAN".

VAROITUS: Jos lisäosaa ja akullista vartta ei kiinnitetä edellä olevien ohjeiden mukaisesti, voi seurauksena olla vakava henkilövahinko tai kuolema.

VAROITUS: Älä koskaan kiinnitä tai säädä mitään lisäosaa, kun akkupää on käynnissä, tai kun akku on asennettuna. Moottorin sammuttamatta jättäminen ja akun poistamatta jättäminen voivat aiheuttaa vakavan henkilövahingon.

KÄYTTÖ

⚠ VAARA: Älä koskaan työskentele lähellä sähkölinjoja, sähköjohtoja tai muita sähkövirran lähteitä. Jos laippa ja ketju jäävät kiinni sähköjohtoon tai sähkölinjaan, **ÄLÄ KOSKE LAIPPAAN, KETJUUN TAI ALUMIINIVARTEEN! NE VOIVAT OLLA JÄNNITTEELLISIÄ JA ERITTÄIN VAARALLISIA.** Voit jatkaa varsisahan pitämistä eristetyistä kahvasta tai voit laittaa sen maahan itsestään etäälle turvallisella tavalla. Irrota vahingoittunut johto tai kaapeli sähköverkosta ennen kuin yrität irrottaa terälaipan ja ketjun linjasta tai kaapelista. Terälaippaan, ketjuun tai varsisahan sähköä johtaviin osiin, jännitteellisiin sähköjohtoihin tai sähkölinjoihin koskeminen voi aiheuttaa kuoleman tai vakavan henkilövahingon.

⚠ VAROITUS: Älä anna tämän laitteen tuttuuden tehdä sen käsittelystä huolimattonta. Muista, että sekunnin sadasosanakin huolimattomuus riittää vakavan vamman aiheutumiseen.

⚠ VAROITUS: Käytä aina suojalaseja ja kuulosuojaimia. Tämän ohjeen laiminlyöminen saattaa aiheuttaa esineiden sinkoutumisen silmiin ja mahdollisen vakavan henkilövahingon.

Ennen jokaista käyttökertaa tarkista koko laite vahingoittuneiden, puuttuvien tai löystyneiden osien varalta, kuten ruuvit, mutterit, pultit, korkit jne. Kiinnitä kaikki kiinnittimet ja korkit tiukasti, äläkä käytä laitetta ennen kuin kaikki puuttuvat tai vahingoittuneet osat on vaihdettu.

⚠ VAROITUS: Vakavan henkilövamman välttämiseksi poista akku työkalusta ennen kuin huollat tai puhdistat sitä tai vaihdat siihen varusteita tai poistat materiaalia laitteesta.

KÄYTTÄMINEN

Voit käyttää laitetta alla lueteltuihin tarkoituksiin:

- Karsiminen
- Raivaus

HUOMAUTUS: Työkalua tulee käyttää vain sille määritettyyn tarkoitukseen. Kaikki muu käyttö katsotaan väärinkäytöksi.

ÖLJYSÄILIÖN TÄYTTÄMINEN TERÄLAIPAN JA -KETJUN VOITELUAINEELLA (kuva B)

⚠ VAROITUS: Älä tupakoi tai tuo tulta tai liekkiä öljyn tai varsisahan lähelle. Öljy voi läikkyä ja seurauksena voi olla tulipalo.

HUOMAUTUS: Varsisahassa ei ole ostohetkellä öljyä. On tärkeää täyttää säiliö ketjuöljyllä ennen käyttöä. Ketjun käyttöikä ja sahausteho riippuvat optimaalisesta voitelusta. Ketjua voidellaan ketjuöljyllä automaattisesti käytön aikana. Tarkkaile aina voiteluöljyntasoa työskentelyn aikana ja täytä säiliö ajoissa tarpeen mukaan.

1. Poista akku akullisesta varresta.
2. Puhdista öljysäiliön korkki ja sitä ympäröivä alue, jotta likaa ei pääse öljysäiliöön.
3. Aseta varsisahalaisosa pystyyn ja poista öljysäiliön korkki kääntämällä sitä vastapäivään.
4. Kaada varovasti laippa- ja ketjuöljyä säiliöön, kunnes öljyä on kaulan alaosan asti. Varo, ettei öljyä roisku aukosta. Pyyhi ylimääräiset öljyt pois ja laita korkki paikoilleen.

HUOMAUTUS: Öljyn virtausnopeutta voidaan säätää kiertämällä säätöruuvia vastapäivään öljynvirtauksen lisäämiseksi, myötäpäivään öljynvirtauksen vähentämiseksi (kuva B).

B-1	Säätöruuvi
-----	------------

HUOMAUTUS: Älä käytä likaista, käytettyä tai muuten saastunutta öljyä. Se voi vaurioittaa terälaippaa tai ketjua.

SAHAUKSEN VALMISTELU (kuva C)

Katso asianmukaiset suojavarusteet tämän käyttöoppaan kohdasta "Tärkeitä turvaohjeita".

- Tarkasta, ettei ketju ole löysällä nostamalla terälaipan kärkeä ylös. Ketju on oikein kiristetty, kun ketju ei ole löysällä terälaipan alapuolella ja ketju on tiukka, mutta sitä voidaan kääntää käsin ongelmitta. Jos kireys vaatii säätämistä, katso säätöohjeet tämän käyttöoppaan kohdasta "LAIPAN JA KETJUN VAIHTAMINEN" luvusta "HUOLTO".
- Tarkasta suojuksen ruuvi ennen käyttöä. Jos se on löystynyt, kiristä suojuksen ruuvia kääntämällä sitä myötäpäivään.
- Tarkasta sahan hampaiden terävyys ja varmista ketjun hyvä voitelu.
- Käytä liukumisen estäviä käsineitä, jotta saat parhaan mahdollisen otepitävyuden ja suojan. Älä koskaan seiso suoraan sen oksan alla, jota sahaat. Varmista tukeva ja tasapainoinen asento. Varo esteitä, kuten kannot, juuret ja ojat, jotka voivat aiheuttaa kaatumisen tai kompastumisen.

- Pidä kunnollinen ote laitteesta aina, kun moottori on käynnissä. Pidä laitetta tukevasti molemmin käsin. Noudata PPX1000:n käyttöoppaan ohjeita kohdasta ”**AKULLISEN TELESKOOPPIVARREN PITÄMINEN**”
- Käytön turvallisuuden ja sujuvuuden takia laita olkahihna olan yli. Säädä olkahihnaa, kunnes käyttöasento on mukava. Katso olkahihnan kiinnittäminen akulliseen varreen PPX1000:n käyttöoppaan kohdasta ”**OLKAHIHMAN ASENTAMINEN**”.

VAROITUS: Olkahihna on myös nopea vapautusmekanismi vaaratilanteissa. Kun on hätätilanne, ota laite olaltasi välittömästi riippumatta hihnan asennosta.

TYÖKALUN KÄYNNISTÄMINEN/SAMMUTTAMINEN

Katso akullisen varren PPX1000 käyttöoppaasta kohta ”**AKULLISEN VARREN KÄYNNISTÄMINEN/SAMMUTTAMINEN**”.

PERUSSAHAUS (kuvat D ja E)

Noudata alla olevia vaiheita, jotta estät puun tai puun kuoren vaurioitumisen. Älä käytä edestakaista sahausliikettä.

1. Tee ensin kaatolovi (1/4 oksan halkaisijasta) oksan alapuolelle lähelle pääöksää tai runkoa.
2. Tee toinen sahaus oksan yläpuolelle ulospäin ensimmäisestä sahauskohdasta. Jatka sahaamista oksan läpi, kunnes oksa irtoaa puusta. Valmistaudu tasapainottamaan työkalun paino, kun oksa putoaa.
3. Tee lopullinen sahaus läheltä runkoa.

HUOMAUTUS: Toisessa ja lopullisessa sahauskessa (oksan päältä) pidä katkontapiikkejä katkaistavaa oksaa vasten (kuva E). Tämä auttaa pitämään oksaa paikallaan ja helpottaa katkaisemista kevyellä painamisella alaspäin. Jos pakotat sahata, vaurioitat laipan, ketjun tai moottorin.

4. Vapauta akullisen varren liipaisin heti, kun sahaus on tehty.

HUOMAUTUS: Oikean katkaisutekniikan käyttämisen laiminlyöminen aiheuttaa laipan ja ketjun puristumisen tai oksaan tarttumisen. Jos näin tapahtuu:

1. Pysäytä moottori ja poista akku.
2. Jos oksaan yletty maasta, nosta oksaa samalla kun pidät sahata. Tämän pitäisi vapauttaa ”puristuksen” ja sahan.
3. Jos saha on vieläkin tarttuneena, pyydä ammattiapua.

KARSIMINEN JA RAIVAAMINEN (kuva F)

Varsisahalisaosa on tarkoitettu pienten halkaisijaltaan korkeintaan 20 cm olevien latvusten ja oksien katkaisemiseen. Saat parhaan tuloksen noudattamalla seuraavia varotoimia.

1. Suunnittele sahaus huolellisesti. Huomioi suunta, mihin oksa putoaa.

VAROITUS: Oksat saattavat pudota odottamattomiin suuntiin. Älä seiso suoraan katkaistavan oksan alla.

2. Tyypillisin katkaisu on sellainen, jossa laite asetetaan enintään 60 asteen kulmaan. Mikäli varsisahan varren kulma maahan kasvaa, ensimmäisen katkaisuloven tekeminen (oksan alapuolelle) vaikeutuu.
3. Saha pitkä oksat useammassa vaiheessa.
4. Katkaise alaoksat ensin, jotta yläöksillä on enemmän tilaa pudota.
5. Työskentele hitaasti, pidä molemmilla käsillä tukeva ote sahasta. Pidä vakaa seisoma-asento ja tasapaino.
6. Älä sahata tikapuilla seisten, se on erittäin vaarallista. Jätä tällaiset toimenpiteet ammattilaisille.
7. Älä tee lopullista katkaisua pääoksan tai rungon vierestä ennen kuin olet katkaissut mahdollisimman paljon oksasta painon vähentämiseksi. Oikeiden sahausmenetelmien noudattaminen estää kuoren irtoamisen päärungosta.
8. Älä käytä varsisahaa puiden kaatamiseen.
9. Vältä sähköiskut, älä käytä alle 15 metrin etäisyydellä ilmalinjoihin. Pidä sivulliset vähintään 15 metrin etäisyydellä.

FI

KUNNOSSAPITO

VAROITUS: Pysäytä moottori, odota kaikkien liikkuvien osien pysähtymistä ja poista akku ennen laitteen tarkastamista, puhdistamista tai huoltamista. Näiden ohjeiden noudattamatta jättäminen saattaa johtaa vakavaan henkilövahinkoon tai omaisuusvahinkoon.

VAROITUS: Käytä huollon yhteydessä vain identtisiä varaosia. Muiden osien käyttö voi aiheuttaa vaaran tai tuotteen vaurioitumisen. Turvallisuuden ja luotettavuuden takia kaikki korjaukset, muut kuin näissä huolto-ohjeissa luetellut, tulee antaa ammattiasentajien suorittaviksi.

YLEINEN KUNNOSSAPITO

Vältä liuotainaineiden käyttöä, kun puhdistat muoviosia. Useimmat muovit ovat herkkiä vaurioitumaan erilaisista kaupallisista liuottimista ja voivat vaurioitua niiden käytöstä. Poista lika, pöly, öljy, rasva ym. puhtaalla liinalla.

LAITTEEN PUHDISTAMINEN

- Poista akku ja puhdista jokaisen käytön jälkeen sahausjäte ketjusta ja terälaipasta pehmeällä harjalla. Pyyhi varsisahan pinta puhtaalla, miettoon saippuoliuokseen kostutetulla liinalla.
- Poista ketjupyörän suojus. Poista sen jälkeen pehmeällä harjalla sahausjätteet terälaipasta, teräketjusta, ketjupyörästä ja ketjupyörän suojuksesta.
- Puhdista aina puulastut, sahanpuru ja lika terälevyn urasta, kun vaihdat teräketjun.
- Tarkista moottorin kotelo sisäpuolelta tuuletusaukoista ja poista roskat kahden viikon välein (kuva G).

HUOMAUTUS: Älä käytä voimakkaita puhdistusaineita muoviseen kuoreen tai kahvaan. Ne saattavat vahingoittaa tiettyistä aromaattisista öljyistä, kuten mänty ja sitruuna.

TERÄLEVYN JA KETJUN VAIHTAMINEN

VAROITUS: Älä koskaan koske tai säädä ketjua, kun moottori on käynnissä. Teräketju on erittäin terävä; käytä aina käsineitä, kun käsittelet teräketjua.

HUOMAUTUS: Kun vaihdat terälaippaa ja ketjua, käytä aina kohdassa **Tähän varsisahaan suositellut laipat ja ketjut** kerrottua terälevyn ja ketjun yhdistelmää.

Kuluneen terälevyn ja ketjun purkamisen (kuva H)

1. Irrota akku, anna varsisahan jäähtyä ja kiristä öljysäiliön korkki.
2. Aseta varsisaha kyljelleen niin, että ketjupyörän suojus osoittaa ylöspäin.
3. Käytä käsineitä. Käytä akullisen varren mukana toimitettua yhdistelmäavainta, löysää laipan mutteria vastapäivään ketjupyörän suojuksen irrottamiseksi. Puhdista ketjupyörän suojus kuivalla liinalla ja säästä se uudelleen kokoamista varten.
4. Poista laippa ja ketju kiinnityspinnasta. Irrota kulunut ketju laipasta.

HUOMAUTUS: Jos laipan ja ketjun poistamisessa kiinnityspinnasta on vaikeuksia, aseta varsisaha pystyyn, tue toisella kädellä laippaa ja löysää toisella kädellä ketjun kiristysruuvia myötäpäivään (kuva I) ja poista sitten laippa ja ketju.

HUOMAUTUS: Tässä yhteydessä on hyvä tarkistaa liikeratas merkittävän kulumisen tai vahingoittumisen varalta.

Uuden terälevyn ja ketjun kokoaminen

1. Aseta uusi teräketju tasaiselle alustalle ja oikaise kaikki kiertymät (kuva J).
2. Aseta ketjun vetolenkit terälaipan uraan.

K-1	Ketjun vetolenkit
K-2	Terälevyn ura

3. Pidä ketjua paikallaan terälaipassa ja aseta silmukka varsisahan ketjupyörän ympärille (kuva K).

HUOMAUTUS: Teräketjuun on kaiverrettu pienet suuntanuolet. Toinen suuntanuoli löytyy työkalun rungosta (kuva L). Kun asetat teräketjun silmukkaa vetopyörään, varmista, että teräketjun nuolten suunta VASTAA työkalun rungon nuolen suuntaa. Jos ne osoittavat vastakkaisiin suuntiin, käännä teräketju ja terälaippayksikkö ympäri (kuva M).

L-1	Kohdistuskohoumat
L-2	Kärkipyörä
L-3	Kiristysruuvi
L-4	Kiristystappi
L-5	Ohjausterälevyn aukko

4. Aseta terälaippa kiinnityspinnalla liu'uttamalla terälaipan ura kohdistuskohoumien päälle. Varmista, että kiristystappi menee laipan alempaan reikään (kuva L).

HUOMAUTUS: Jos kiristysten säätötappia on vaikea saada reikään, säädä ketjun kiristysruuvia, kunnes kiristystappi sijaitsee täsmälleen reiässä.

5. Kokoa ketjupyörän suojus uudelleen, työnnä mutteri kiinnitysreiän läpi ja kiristä yhdistelmäavaimella varmistaaksesi, että terälaippa on asennettu paikalleen.
6. Säädä ketjun kireyttä osion **KETJUN JÄNNITYKSEN SÄÄTÄMINEN** mukaisesti.
7. Pidä terälaipan kärkeä ylhäällä ja kiristä ketjupyörän laippamutteri kunnolla.

HUOMAUTUS: Pidennä terälaipan käyttöikää kääntämällä se välillä ympäri.

KETJUN KIREYDEN SÄÄTÖ

HUOMIO: Teräketjun tulee olla kunnolla kiristetty ennen sahan käyttämistä.

1. Sammuta moottori ja irrota akkuyksikkö ennen kuin säädät ketjun kireyttä.
2. Löysää laippamutteri sormikireyteen.
3. Pidä terälevy ylöspäin ja säädä kiristysruuvia, kunnes seuraavat säädöt ovat oikein (kuva N):
 - Ketjun riippuma laipan keskikohdassa on noin: 1,3 mm (kuva O).
 - Käytä käsiineitä, varmista, että ketjua voidaan vetää terälevyä pitkin kahdella sormella.
4. Ketjun kireyden säätämisen jälkeen pidä laipan kärkeä ylhäällä ja kiristä kannen mutteri.

HUOMAUTUS: Jos terän riippuma laipan keskikohdassa ei ole noin 1,3 mm, säädä ketjun kireys uudestaan.

TERÄLAIPAN KÄRKIPYÖRÄN VOITELU

Terälevyn kärjessä on lisäksi kärkipyörä Se täytyy voidella viikoittain ketjuöljyllä, joka ruiskutetaan voiteluaukkoon rasvaruiskulla (ei mukana) terälaipan käyttöön lisäämiseksi (kuva P). Käännä terälevy ja tarkista, että voitelurei'issä ja ketjun urassa ei ole epäpuhtauksia.

P-1	Voiteluaukko
P-2	Terälaipan kärjen kärkipyörä

KULJETUS JA VARASTOINTI

1. Älä varastoi tai kuljeta varsisahaa, kun se on käynnissä. Irrota aina akkuyksikkö ennen varastointia tai kuljetusta.
2. Aseta terälaipan suojus aina terälaippaan ja -ketjuun ennen varsisahan varastointia tai kuljetusta. Varo ketjun teräviä hampaita.
3. Puhdista varsisaha perusteellisesti ennen varastointia. Säilytä varsisahaa sisätiloissa kuivassa paikassa, joka on lukittu ja/tai johon lapset eivät pääse. Pidä se syövyttävien aineiden, kuten puutarhakemikaalien ja tiesuolan, ulottumattomissa.
4. Jos varsisahalaisäosa poistetaan akkupäästä ja säilytetään erikseen, kiinnitä päätytulppa lisäosan varteen, jotta lika ei pääse liitoskappaleeseen.

Ympäristönsuojelu



Älä hävitä sähkölaitteita, akkulaturia tai akkua / ladattavia paristoja kotitalousjätteen seassa!

VIANMÄÄRITYS

FI

ONGELMA	SYY	RATKAISU
Moottori ei käy.	<ul style="list-style-type: none"> Akkuyksikköä ei ole liitetty varsisahaan. Sahan ja akun välillä ei ole sähköyhteyttä. Akku on tyhjä. Lukituksenpoistopainiketta ei ole painettu pohjaan ennen kuin liipaisinta painetaan. Akku tai akkupäätä on ylikuumentunut. Teräketju on jäänyt puristuksiin puuhun. Terälevyn urassa on irtoainesta. Ketjupyörän suojuksessa on likaa. 	<ul style="list-style-type: none"> Liitä akku varsisahaan. Poista akku, tarkista kosketuskohdat ja asenna akku uudelleen paikalleen. Lataa akku. Paina lukituksenpoistokytin alas ja pidä sitä painettuna, käynnistä sen jälkeen varsisaha painamalla liipaisinta. Anna akun tai akkupäätä jäähtyä, kunnes lämpötila laskee alle 67 °C. Vapauta liipaisin; irrota teräketju ja terälaippa puusta ja käynnistä varsisaha sen jälkeen uudelleen. Paina teräketju puuta vasten ja liikuta varsisahaa edestakaisin sahausjätteiden poistamiseksi. Poista akkuyksikkö, poista sitten ketjupyörän suojuksen ja puhdista sahausjätteet.
Moottori käy, mutta ketju ei pyöri.	<ul style="list-style-type: none"> Ketju ei kiinnity vetopyörään. 	<ul style="list-style-type: none"> Poista akkuyksikkö, asenna ketju uudelleen varmistaen, että ketjun vetolenkit ovat kokonaan paikoillaan ketjupyörässä.
Varsisaha ei sahaa oikein.	<ul style="list-style-type: none"> Riittämätön ketjun kiristys. Tylsä ketju. Ketju asennettu väärin päin. Kulunut ketju. Kuiva tai liian kireä ketju. Ketju ei ole terälevyn urassa. 	<ul style="list-style-type: none"> Poista akkuyksikkö ja säädä ketjun kireys uudelleen kohdan "KETJUN KIREYDEN SÄÄTÖ" mukaan. Jätä ketjun sahausterien eroittaminen pätevän ammattihenkilön tehtäväksi. Poista akkuyksikkö ja asenna teräketju takaisin kohdan "LAIPAN JA KETJUN VAIHTAMINEN" mukaan. Poista akkuyksikkö ja vaihda teräketju kohdan "LAIPAN JA KETJUN VAIHTAMINEN" mukaan. Tarkista öljytilanne. Lisää öljysäiliöön tarvittaessa öljyä. Poista akkuyksikkö ja asenna teräketju takaisin kohdan "LAIPAN JA KETJUN VAIHTAMINEN" mukaan.
Terälevy ja ketju ovat kuumia ja savuavia	<ul style="list-style-type: none"> Tarkista ketjun kireys, se saattaa olla liian kireällä. Ketjun öljysäiliö on tyhjä. Irtoainesta terälevyn urassa. 	<ul style="list-style-type: none"> Poista akkuyksikkö ja kiristä teräketju uudelleen kohdan "KETJUN KIREYDEN SÄÄTÖ" mukaan. Täytä terälevyn ja ketjun voiteluaine. Puhdista irtoaines urasta.

TAKUU

EGON TAKUUEHDOT

Verkkosivustolta egopowerplus.com löydät EGO:n takuuehtojen täydelliset ehdot kokonaisuudessaan.

100

VARSISAHALISÄOSA — PSX2500

LES ALLE INSTRUKSJONER!



LES BRUKERHÅNDBOKEN

⚠ Restrisiko! Personer med elektroniske enheter, for eksempel pacemakere, må rådføre seg med lege før de bruker dette produktet. Drift av elektrisk utstyr i umiddelbar nærhet av en pacemaker kan føre til at pacemakeren forstyrres eller svikter.

⚠ ADVARSEL: For å ivareta sikkerheten og påliteligheten må alle reparasjoner og utskiftinger utføres av en kvalifisert servicetekniker.

SIKKERHETSSYMBOL

Formålet med sikkerhetssymbolene er å rette oppmerksomheten din mot mulige faresituasjoner. Sikkerhetssymbolene og forklaringene krever din fulle oppmerksomhet og forståelse. Symbolvarslene eliminerer ikke farer i seg selv. Instruksjonene og advarslene i dem kan ikke erstatte passende ulykkesforebyggende tiltak.

⚠ ADVARSEL: Sørg for at du har lest og forstått alle sikkerhetsanvisningene i denne bruksanvisningen, inkludert alle varselssymboler som «FARE», «ADVARSEL» og «FORSIKTIG» før du bruker dette verktøyet. Hvis du ikke følger alle instruksjonene nedenfor kan det føre til elektrisk støt, brann og/eller alvorlig personskade.

SYMBOLFORKLARINGER

SIKKERHETSSYMBOL: Indikerer FARE, ADVARSEL ELLER FORSIKTIGHET, kan brukes sammen med andre symboler eller piktogrammer.





⚠ ADVARSEL: Bruk av hvilke som helst elektroverktøy kan føre til at fremmedlegemer blir kastet mot øynene, noe som kan gi alvorlige øyeskader. Før du begynner å bruke elektroverktøyet, skal du alltid ta på vernebriller eller vernebriller med sidebeskyttelse, og en full ansiktsskjerm der det trengs. Vi anbefaler en sikkerhetsmaske med bred visjon til bruk over briller, eller standard vernebriller med sidebeskyttelse.

SIKKERHETSINSTRUKSER

Denne siden viser og beskriver sikkerhetssymboler som kan være på produktet. Les, forstå og følg alle instruksjoner på enheten før du begynner montering og tar den i bruk.

	Sikkerhetsadvarsel	Angir potensiell fare for personskade.
	Les og forstå brukerhåndboken	For å redusere risikoen for skader må brukeren lese og forstå håndboken og sikkerhetsinformasjonen før verktøyet tas i bruk.
	Bruk vernebriller og hodevern	Bruk tette sittende vernebriller, ørepropper eller øreklokker og en sikkerhetslue med hakestropp
	Bruk vernehansker	Beskytt hendene med hansker når du håndterer sagen og sagkjedet. Kraftige, sklisikre hansker gir bedre grep og beskytter hendene dine.
	Bruk verne-skotøy	Bruk sklisikre vernesko når du bruker utstyret.
	Hold tilstrekkelig avstand til elektriske kraftledninger	Ikke bruk innen 15 meter fra elektriske luftledninger for å forhindre elektrisk støt. Kontakt med eller bruk i nærheten av kraftlinjer kan forårsake alvorlige skader eller dødelig elektrisk sjokk.
	CE	Dette produktet er i samsvar med gjeldende EF-direktiver.
	WEEE Elektrisk og elektronisk avfall	Elektrisk avfall skal ikke kastes sammen med husholdningsavfall. Innlever ved en godkjent gjenvinningsstasjon.

NO

	Støy	Garantert lydeffektnivå. Støy i omgivelsene er i henhold til EUs direktiv.
V	Volt	Spenning
mm	Millimeter	Lengde eller størrelse
cm	Centimeter	Lengde eller størrelse
kg	Kilogram	Vekt
n ₀	Hastighet uten last	Rotasjonshastighet, uten last
... /min	Per minutt	Omdreininger pr. minutt
	Likestrøm	Type eller en karakteristikk av strømtype

NO

VIKTIGE SIKKERHETSINSTRUKSJONER

⚠ ADVARSEL! Når du bruker elektriske apparater, er det alltid viktig å følge grunnleggende sikkerhetsregler for å redusere risiko for brann, elektrisk støt og personskade, blant annet:

LES NØYE FØR BRUK

OPPBEVARES FOR SENERE REFERANSE VED BEHOV

⚠ FARE! Må ikke brukes i nærheten av elektriske kraftlinjer. Enheten er ikke designet for å gi beskyttelse mot elektrisk støt i tilfelle kontakt med luftledninger, se lokale forskrifter for sikre avstander fra elektriske ledninger og sikre at driftsposisjonen er trygg og sikker før du bruker verktøyet.

SIKKERHETSADVARSLER FOR STANGSAG

- **Hold alle deler av kroppen på avstand fra sagkjedet når saken er i gang. Før du starter stangsagen, må du forsikre deg om at den ikke er i kontakt med noen gjenstander.** Et øyeblikks uoppmerksomhet mens du bruker stangsager kan føre til at klærne eller kroppen din vikles sammen med kjedet.
- **Unngå uforvarende kontakt med det stasjonære sagkjedet eller førings Skinner.** Disse kan være svært skarpe. Bruk alltid hansker og lange bukser/skogsvernebukse når du håndterer sagkjede eller sverd.
- **Hold alltid stangsagen med én hånd på bakre håndtak og den andre på fremre håndtak.** Alvorlige skader på operatør, hjelpere og/eller tilskuere kan skje hvis apparatet håndteres bare med én hånd.

- **Hold elektroverktøyet bare på de isolerte gripeflatene, da sagkjedet kan komme i kontakt med skjulte ledninger.** Hvis sagkjedet kommer i kontakt med en "levende" kabel, kan det gjøre eksponerte metalldele på verktøyet "levende" og føre til elektrisk sjokk for brukeren.
- **Bruk sikkerhetsbriller og hørselsvern. Det anbefales også ytterligere sikkerhetsutstyr for hode, hender, bein og føtter.** Tilstrekkelig med beskyttelsesklær vil redusere skader på person etter avkuttete biter som farer gjennom luften, eller uforvarende kontakt med sagkjedet.
- **Stangsagen må ikke brukes oppe i et tre.** Dersom du bruker stangsagen mens du er oppe i et tre, kan dette medføre personskade.
- **Hold alltid føttene godt plantet i bakken og bruk saken bare når du står på et fast, sikkert og flatt underlag.** Glatt eller ustabil underlag, for eksempel stiger, kan gjøre at du mister balansen eller kontrollen på stangsagen.
- **Du må ikke bruke en sag som er ødelagt, feiljustert eller ikke montert riktig.** Pass på at sagkjedet slutter å gå når du har sluppet utløserbrøyten.
- **Inspiser arbeidsstykket for spiker, ledninger eller andre fremmedelementer før du starter kutting.**
- **Vær forberedt på at grenen kan slå tilbake hvis du kutter en gren som er under press.** Når presset på trefibrene utløses, kan grenen slå borti operatøren og/eller skyve på stangsagen så den kommer ut av kontroll.
- **Vær svært forsiktig når du kutter busker og unge trær.** De tynne kvistene kan treffe sagkjedet og bli slengt mot deg så du mister balansen.
- **Aggressiv eller feil kapping eller uriktig bruk av stangsagen kan forårsake for tidlig slitasje på sverd, kjede og/eller skjæretenner i tillegg til brukket kjede eller sverd, og føre til at arbeidsstykket kastes tilbake, kjedet hopper av eller avkuttet materiale farer gjennom luften.**
- **Bruk aldri styrestangen som en spak.** Et bøyd sagsverd kan forårsake for tidlig slitasje på sverd, kjede og/eller skjæretenner i tillegg til brukket kjede eller sverd, og føre til at arbeidsstykket kastes tilbake, kjedet hopper av eller avkuttet materiale farer gjennom luften.
- **Bær stangsagen med to hender på håndtakene, og pass på at den er slått av.** Når du frakter eller oppbevarer stangsagen, skal du alltid sette trekket på styrestangdeksel. Riktig håndtering av stangsagen reduserer sannsynligheten for at du uforvarende kommer i kontakt med sagkjedet når det er i gang.

- **Ikke fjern avkuttet vegetasjon eller hold i det som skal klippes mens skjærebladene er i bevegelse. Pass på at bryteren er av når du fjerner materiale som har satt seg fast.** Sagkjedet fortsetter å gå etter at bryteren er slått av. Et øyeblikks uoppmerksomhet ved bruk av stangsag kan føre til alvorlige personskader.
- **Følg instruksjonene for smøring, stramming av kjede og bytte av tilbehør.** Et kjede som er strammet eller smurt feil, kan enten brenne eller øke faren for tilbakeslag. Hold skjæretennene skjerpet og rene for at sagen skal fungere best mulig, og for å redusere skaderisikoen.
- **Hold håndtakene tørre, rene og fri for olje og fett.** Fete/oljede håndtak er glatte og kan få deg til å miste taket.
- **Kan bare brukes til å kappe tremateriale.** Unngå å bruke sagstangen til formål den ikke er beregnet for. For eksempel: Ikke bruk sagstangen til å kutte i plast, mur eller byggematerialer som ikke er av tre. Bruk av stangsagen til andre formål enn angitt kan føre til farlige situasjoner.
- **Stangsagen må ikke benyttes i dårlig vær, særlig hvis det er fare for tordenvær.** Da reduserer du risikoen for å bli rammet av lyn.
- **Stopp motoren og ta ut batteripakken når du forlater verktøyet.**
- **Oppbevar ledige apparater innendørs.** Når verktøyet ikke er i bruk, skal det oppbevares innendørs på et tørt, høyt og avlåst sted med batteripakken fjernet, utilgjengelig for barn.
- **Kontroller ødelagte deler.** Før fortsatt bruk bør du sjekke bladvern eller andre deler som er ødelagt, for å finne ut om produktet vil fungere ordentlig og som beregnet. Se etter feiljusteringer eller bevegelige deler som har hengt seg opp, brutte deler, feilmontering og eventuelle andre ting som kan påvirke sagens funksjon. Bladvern eller andre deler som er skadet, må repareres skikkelig eller byttes av et autorisert servicesenter med mindre annet er angitt andre steder i denne håndboken.

⚠ YTTERLIGERE SIKKERHETSINSTRUKSJONER FOR UTVIDET SAG

- **Batteripakken må aldri lades i regn eller under fuktige omgivelser.**
- **Batteripakken må fjernes fra apparatet før det kasseres.**
- **Batteriet skal avhendes på en sikker måte.**
- **Batteriet må ikke kastes i ilden.** Cellene kan eksplodere. Sjekk lokale lover og forskrifter om håndtering av farlig avfall.

- **Batteriet må ikke åpnes eller plukkes fra hverandre.** Elektrolytt som renner ut, er etsende og kan forårsake skader på øyne og hud. Den kan være giftig å svelge.

⚠ OBS! Elektrolytten er en svovelsyreoppløsning som er skadelig for hud og øyne. Den er strømførende og etsende.

- **Vær forsiktig når du håndterer batterier så de ikke kortsletter på grunn av strømførende materiale som ringer, armbånd og nøkler.** Batteriet eller lederen kan bli overopphetet og forårsake brannskår.
- **Batteridrevne verktøy trenger ikke å være tilkoblet et strømuttak for å fungere og er derfor alltid klare for bruk.** Vær obs på mulige farer også når verktøyet ikke er i gang. Vær forsiktig når du utfører vedlikehold eller service.
- **Ta ut batteripakken før service, rengjøring eller når du fjerner fremmedlegemer fra verktøyet.**
- **Reservedeler** - Bruk bare identiske EGO-reservedeler ved service. Bruk av andre typer tilbehør kan øke risikoen for skade.
- **Må ikke vaskes med slange; unngå å få vann i motoren og i elektriske koblinger.**
- **Hvis situasjoner oppstår som ikke er dekket i denne håndboken, må du utvise forsiktighet og sunn fornuft. Kontakt EGOs servicesenter for hjelp.**
- **Ta vare på disse instruksjonene.** Slå gjerne opp i dem, og bruk dem som veiledning for andre som vil bruke verktøyet.
- Hvis du låner ut verktøyet til andre, må også de få tilgang til denne brukerveiledningen slik at feilbruk av produktet og eventuelle påfølgende skader kan unngås.
- Bruk bare med batteripakker og ladere som er oppført i fig. A2.

TA VARE PÅ DISSE INSTRUKSJONENE

MERK: SE DIN BRUKERVEILEDNING FOR YTTERPOLEN FOR YTTERLIGERE SPESIFIKKE SIKKERHETSREGLER.

SPESIFIKASJONER

Styrestanglengde	250 mm
Kjedevinkel	3/8"(9.5 mm)
Kjedestørrelse	1.1 mm
Sagkjedettype	AC1000

NO

Styrestangtype	AG1000	
Kapasiteten til kjedeoljetanken	150 ml	
Anbefalt driftstemperatur	-10°C-40°C	
Anbefalt lagringstemperatur	-20°C-70°C	
Vekt (med kjedehylse)	2,0 kg	
Målt lydeffektnivå L_{WA}	98.54 dB(A) K=2.3 dB(A)	
Lydtryknivå ved brukerens øre L_{PA}	85 dB(A) K=2.5 dB(A)	
Garantert lydeffektnivå L_{WA} (målt iht. 2000/14/EC)	101 dB(A)	
Vibrasjonsnivå $a_{h,v}$	Fronthåndtak	1.2 m/s ² K=1.5 m/s ²
	Bakre håndtak	1.2 m/s ² K=1.5 m/s ²

NO

- Ovennevnte parametere er testet og målt utstyrt med kraftstang PPX1000.
- Erklært total vibrasjonsverdi er målt i overensstemmelse med en standard testmetode og kan brukes til å sammenligne ett verktøy med et annet. Erklært total vibrasjonsverdi kan også brukes i en foreløpig vurdering av eksponering.

MERK: Vibrasjoner under faktisk bruk av elektroverktøyet kan variere fra den opplyste verdien der verktøyet brukes; For å beskytte brukeren skal det alltid benyttes hansker og hørselsvern under faktiske bruksforhold.

PAKKELISTE (FIG. A1)

Anbefalt sagsverd og kjede for denne stangsagen

NAVN PÅ DELER	MODELLNUMMER
Styrestang	AG1000, AG1400, AG1600
Sagkjede	AC1000, AC1400, AC1600

BESKRIVELSE

KJENN DITT STANGSAGTILBEHØR (Fig. A1)

1. Sagkjede
2. Styrestang
3. Skaft

4. Oljetanklokk
5. Oljetank
6. Kjede-tannhjul deksel
7. Spenningskrue
8. Støttepigge
9. Stangmutter
10. Kjedeslire

MONTERING

⚠ ADVARSEL: Hvis noen av delene er skadet eller mangler, må du ikke bruke dette produktet før delene er byttet. Bruk av dette produktet dersom deler er skadet eller mangler, kan føre til alvorlige personskader.

⚠ ADVARSEL: Ikke forsøk å gjøre endringer på produktet eller lage tilbehør som ikke er anbefalt for bruk med denne stangsagen. Enhver slik endring eller modifisering er misbruk og kan føre til en farlig tilstand som kan føre til personskade.

TILKOBLING AV STANGSAGTILBEHØRET TIL TELESKOPPERINGSPOLEN

Dette stangsagtilbehøret er designet for bruk med EGO 56V LITHIUM-ION teleskopisk kraftstang PPX1000.

Se "FESTE ET TILBEHØR TIL TELESKOPISK STANGSAG" i kraftstangen PPX1000 brukerhåndbok.

⚠ ADVARSEL: Unnlatelse av å feste tilbehøret og kraftstangen som beskrevet ovenfor, kan føre til alvorlig personskade eller død.

⚠ ADVARSEL: Tilbehør må aldri festes eller justeres mens verktøyet er i gang eller det er batteri i verktøyet. Hvis du ikke stopper motoren og fjerner batteriet, kan det oppstå alvorlig personskade.

OPERASJON

⚠ FARE: Unngå å kappe nær kraftlinjer, elektriske ledninger eller andre el-kilder. Hvis stangen og kjedet setter seg fast på en hvilken som helst elektrisk ledning eller ledning, må du **IKKE RØRE BAREN, KJEDEN ELLER ALUMINIUMPOLEN! DET KAN BLI ELEKTRISKT LIV OG KAN VÆRE VELDIG FARLIG.** Fortsett å holde sagen på det isolerte, bakre håndtaket, eller legg den trygt ned i god avstand fra deg. Koble strømmen fra den ødelagte ledningen før du prøver å frigjøre sagsverdet og kjedet. Kontakt med stangen, kjedet, andre ledende deler av stangsagen

eller strømførende elektriske ledninger eller ledninger kan føre til dødsfall av elektrisk strøm eller alvorlig personskade.

⚠ ADVARSEL: Ikke føl deg så trygg med dette verktøyet at du blir skjodesløs. Husk at et uforsiktig tiendedel av et sekund er nok til å forårsake alvorlige skader.

⚠ ADVARSEL: Bruk alltid vernebriller i tillegg til hørselsvern. Dersom dette ikke blir gjort, kan du få fremmedlegemer inn i øynene eller pådra deg andre alvorlige skader.

Hver gang du skal bruke produktet, må du sjekke at det ikke er skadet eller mangler deler som skruer, muttre, bolter, hetter osv. Trekk godt til alle festeanordninger og hetter, og unngå å bruke produktet før du har fått byttet alle deler som mangler eller er skadet.

⚠ ADVARSEL: For å unngå alvorlig personskade må batteripakken tas ut før service, rengjøring, bytte av tilbehør eller når du fjerner fremmedlegemer fra verktøyet.

BRUKSOMRÅDER

Du kan bruke dette produktet til de formålene som er oppført nedenfor:

- Avkapping av grener
- Beskjæring

MERK: Verktøyet skal bare brukes til sitt foreskrevne formål. All annen bruk er feil.

FYLING AV OLJETANK MED BAR OG KJEDESMØREMIDDEL (fig. B)

⚠ ADVARSEL: Unngå å røyke eller bruke åpen flamme i nærheten av oljetanken eller stangsagen. Olje kan spilles og forårsake brann.

MERK: Det er ikke olje på stangsagen når den er ny. Du er derfor nødt til å fylle tanken med kjedeolje før bruk. Levetiden på kjedet og kappeevnen avhenger av optimal smøring. Kjedet smøres automatisk med kjedeolje når sagen er i gang. Vær alltid oppmerksom på smøreoljenivået i arbeidet og fyll tanken i tide etter behov.

1. Fjern batteripakken fra strømstangen.
2. Rengjør oljetanketten og området rundt for å sikre at det ikke kommer smuss inn i oljetanken.
3. Plasser stangsagefestet oppreist og roter oljetanklokket mot klokken for å fjerne det.

4. Hell forsiktig stangen og kjedeoljen i tanken til den fylles til tankhalsen. Vær forsiktig så du ikke søler olje fra åpningen. Tørk av overflødig olje og lukk igjen kapselen på tanken.

MERK: Oljestrømningsforholdet kan justeres ved å vri justeringsskruen mot klokken for å øke oljeproduksjonen, med klokken for å redusere oljeproduksjonen (fig. B).

B-1	Justeringskrue
-----	----------------

MERK: Olje som er skitten, brukt eller forurenset på annen måte, må ikke benyttes. Da kan det oppstå skader på sagsverdet eller kjedet.

FORBEREDELSE FOR KUTTING (fig. C)

Slå opp på "Viktige sikkerhetsinstrukser" tidligere i denne håndboken for opplysninger om riktig sikkerhetsutstyr.

- Løft opp enden av sagsverdet for å se om kjedet er slakt. Kjedet er passe stramt når det ikke henger ned på undersiden av sagsverdet og kjedet kan snus med hånden uten at det henger seg opp. Hvis spenningen krever justering, kan du se avsnittet "**BYTTE BAR OG KJEDE**" i **VEDLIKEHOLD**-delen i denne håndboken for justeringsinstruksjoner.
- Kontroller hvor stramt dekselskruen sitter før bruk. Hvis den er løs, strammer du den til ved å dreie den i retning med klokken.
- Sjekk at skjæretennene på sagkjedet er skjerpet, og at kjedet er godt smurt.
- Bruk sklisisikre hansker så du får best mulig grep og beskyttelse. Stå aldri rett under lemmen du skjærer. Pass på at du står trygt med god balanse. Vær på utkikk etter hindringer som trerøtter og grøfter som kan få deg til å snuble eller sette fast foten.
- Ha et fast grep om apparatet hele tiden mens det er i gang. Hold det med begge hender. Følg instruksjonene i avsnittet "**HOLDE DEN TELESKOPISKE STRØMPOLEN**" i brukerhåndboken for PPX1000
- For sikker og bedre drift bør remmen legges over skulderen. Juster skulderremmen så du får en behagelig arbeidsstilling. Følg instruksjonene i avsnittet "**MONTERING AV SKULDERREMEN**" i brukerhåndboken for PPX1000 for å feste skulderstroppen på kraftstangen.

⚠ ADVARSEL: Skulderremmen er også en rask utføsermekanisme i farlige situasjoner. Når en nødssituasjon oppstår, ta apparatet av skulderen umiddelbart, uansett hvordan remmen er påsatt.

NO

SLIK STARTER/STOPPER DU VERKTØYET

Se "START / STOPP AV STRØMPOLEN" i brukerhåndboken for kraftstangen PPX1000.

GRUNNLEGGENDE KUTTEPROSEDYRE (Fig. D & E)

Følg trinnene under for å unngå skade på trær eller bark. Ikke bruk sagbevegelser frem og tilbake.

1. Lag et grunt første kutt (1/4 av lemens diameter) på undersiden av lemmen nær hovedbenet eller kofferten.
2. Gjør et nytt kutt fra oversiden av lemens påhengsmotor fra det første kuttet. Fortsett å kappe gjennom grenen til den løsner fra treet. Vær forberedt på å bære vekten av verktøyet når grenen faller.
3. Lag et siste kutt nær stammen.

MERK: For andre og siste kutt (fra toppen av lem eller gren), hold kappepiggen mot lemmen som blir kuttet (fig. E). Dette gjør at grenen stabiliseres, så det blir enklere å kappe med et lett, nedadgående trykk. Hvis du bruker krefter på å presse, kan det forårsake skader på sagsverd, kjede eller motor.

4. Slipp avtrekkeren på kraftstangen så snart kuttet er fullført.

MERK: Unnlatelse av å følge de riktige skjærepresedyrene vil føre til at stangen og kjedet binder seg og blir klemt eller fanget i lemmen. Skulle dette skje:

1. Stopp motoren og ta ut batteripakken.
2. Hvis lemmen kan nås fra bakken, løfter du lemmen mens du holder i sagen. Dette skal utløse "klemmen" og frigjøre sagen.
3. Hvis sagen fortsatt er fanget, ring en profesjonell for å få hjelp..

KVISTING OG BESKJÆRING (fig. F)

Denne stangsagen er beregnet på beskæring av små grener og kvister på opptil 20 cm i diameter. Ta disse forholdsreglene for å få best mulig resultat.

1. Planlegg kuttet nøye. Vær obs på hvilken retning grenen kommer til å falle.

⚠ ADVARSEL: Grener kan falle i en uventet retning. Unngå å stå rett under en gren som blir kappet.

2. Den mest typiske skjæringssituasjonen er å plassere enheten i en vinkel på 60 ° eller mindre. Når vinkelen på stangsagen øker i forhold til bakken, blir det vanskeligere å lage det første kuttet (fra undersiden av grenen).

3. Fjern lange grener i flere omganger.
4. Klipp ned de nederste grenene først slik at de øverste grenene får mer plass til å falle.
5. Arbeid sakte, hold begge hendene på sagen med et fast grep. Plasser føttene stødig med god balanse.
6. Ikke kutt fra en stige; dette er ekstremt farlig. Slike operasjoner må gjøres av fagfolk.
7. Ikke gjør flush kutt ved siden av hovedbenet eller stammen før du har kuttet av mye av lemmen for å redusere vekten. Hvis du følger riktig fremgangsmåte for kapping, unngår du å strippe barken fra hovedstammen.
8. Ikke bruk stangsagen for felling eller kapping.
9. For å forhindre elektrisk strøm, må du ikke operere innen 15 meter fra elektriske ledninger og holde tilskuere minst 15 meter unna.

VEDLIKEHOLD

⚠ ADVARSEL: Før du etterser, rengjør eller vedlikeholder verktøyet, må du stoppe motoren, vente på at alle deler har stanset, og så ta ut batteripakken. Hvis du ikke følger disse instruksjonene, kan det resultere i alvorlig personskade eller skade på eiendeler.

⚠ ADVARSEL: Når verktøyet trenger service, må bare identiske reservedeler benyttes. Bruk av uoriginale deler kan forårsake fare eller skade produktet. For å sikre trygg og pålitelig bruk må alle reparasjoner bortsett fra de som omhandles i vedlikeholdsinstruksjonene, utføres av en kvalifisert fagperson.

GENERELT VEDLIKEHOLD

Unngå bruk av løsemidler når plastdeler skal rengjøres. De fleste plasttyper kan ta skade av ulike typer løsemidler som er i salg, og kan dermed bli ødelagt. Bruk rene kluter til å fjerne smuss, støv, olje, fett osv.

RENGJØRING AV VERKTØYET

- Etter hver gangs bruk skal batteriet tas ut og rusk fjernes fra kjedet og sagsverdet med en myk børste. Tørk av overflaten på sagen med en ren klut fuktet med mildt såpevann.
- Fjern dekslet til tannlenken og bruk deretter en myk børste for å fjerne rusk fra sagsverdet, kjedet, tannlenken og dekslet til tannlenken.
- Fjern alltid trefliser, spon og rusk fra fradypningen til sagsverdet når du bytter kjede.

- Undersøk motorhuset inne fra kjøleåpningene og fjern rusk hver annen uke. (fig. G).

MERK: Ikke bruk sterke vaskemidler på plastdeksel eller håndtak. De kan bli skadet av enkelte aromatiske oljer som furu og sitron.

BYTTE AV SVERD OG KJEDE

⚠ ADVARSEL: Kjedet skal aldri berøres eller justeres mens motoren er i gang. Sagkjeden er veldig skarp; Bruk alltid vernehansker når du utfører vedlikehold på kjedet.

MERK: Når du bytter ut svingstangen og kjettingen, må du alltid bruke den spesifiserte stang- og kjedekombinasjonen som er oppført i delen **"Anbefalt stang og kjetting for denne stangsagen"**.

Demontering av slitt stang og kjede (fig. H)

1. Fjern batteriet, la stangsagen avkjøles, og stram til oljetankens hette.
2. Plasser stangsagefestet på siden med kjededrevet dekslet vendt oppover.
3. Bruk hansker. Bruk kombinøkkelen som fulgte med kraftstangen, og løsne stangmutteren mot klokken for å fjerne den fra kjedehjulets deksel. Rengjør dekket til kjedehjulet med en tørr klut og lagre den for montering.
4. Fjern stangen og kjedet fra monteringsflaten. Ta den utslitte lenken ut av sverdet.

MERK: Hvis det er vanskeligheter med å fjerne stangen og kjedet fra monteringsflaten, plasser stangsagen oppreist, med den ene hånden på stangen, for å løsne strammeskruen med klokken med den andre hånden (fig. I) og fjern deretter stangen med kjede.

MERK: Dette er et godt tidspunkt å inspisere drivhjulet for overdreven slitasje eller skade.

Montering av den nye stangen og kjeden

1. Legg den nye sagkjeden i en sløyfe på en flat overflate og rett eventuelle knekk (fig. J).
2. Plasser kjededriftledene i svingsporet.

K-1	Kjededriftslenker
K-2	Styrestangspor

3. Hold kjedet på plass på styrestangen og plasser løkken rundt tannhjulet til stangsagen (fig. K).

MERK: Små piler som angir retningen, er inngravert i sagkjedet. En annen retningsspil er støpt inn i verktøyhuset (Fig. L). Når du legger kjedeløkken over kjedehjulet, må du forsikre deg om at retningen på pilene på sagkjedet TILSVARER retningen på pilen på verktøyhuset. Hvis de går i motsatt retning, snu sagkjedet og sverdet (Fig. M).

L-1	Justeringsbuler
L-2	Tannhjul
L-3	Spenningsskrue
L-4	Spenningsstift
L-5	Guide-bar-spor

4. Plasser føringsstangen på monteringsflaten ved å skyve svingen over svingbøylen, og pass på at strekkstift er satt inn i det nedre hullet i stangens hale (fig. L).

MERK: Hvis det er problemer med å sette inn strekkjusteringsstiften i hullet, må du justere strammeskruen riktig til strekkstiften er plassert nøyaktig i hullet.

5. Sett på plass kjedehjulets deksel, stikk stangmutteren gjennom monteringshullet, og stram det med kombinøkkelen for å sikre at sverdet er montert på plass.
6. Spenn kjedet ved å følge avsnittet **"JUSTERE KJEDESPENNINGEN"**.
7. Hold spissen av styrestangen opp og stram kjededrevet mutteren ordentlig.

MERK: For å utvide sverdets levetid bør du **innimellom snu det**.

JUSTERE STRAMHETEN PÅ KJEDET

⚠ FORSIKTIG: Sagkjedet må være strammet riktig før bruk.

1. Stopp motoren og ta ut batteripakken før du justerer kjedestrammingen.
2. Løsne stangmutteren for å stramme fingrene.
3. Hold nesene på stangen, og juster strammeskruen til følgende punkter gjelder (fig. N):
 - Kjedesak midt på stangen er rundt: 1,3 mm (fig. O)
 - Bruk hansker, sørg for at kjettingen kan trekkes glatt langs stangen med to fingre.
4. Etter endt justering av kjedespenningen, hold nesene på stangen og stram dekkmutteren.

MERK: Hvis kjedesakket i midten av stangen ikke er rundt 1,3 mm, må du justere kjedespenningen.

NO

SMØRING AV TANNLENKE PÅ SVERD

Sverdet har et kjedehjul på enden. Den må smøres ukentlig med kjedeolje injisert i smørehull med en fettspøyte (ikke inkludert) for å forlenge svingets levetid (fig. P). Snu stangen og kontroller at smørehullene og kjedespolet er frie for urenheter.

P-1	Smørehull
P-2	Tannhjul i tipset

TRANSPORT OG LAGRING

1. Ikke oppbevar eller transporter stangsagefestet når det er i gang. Ta alltid ut batteriet før du lagrer eller transporterer den.
2. Plasser alltid føringshylsen på sverdet og kjedet før du setter opp eller transporterer stangsagefeste. Vær nøye med å unngå de skarpe tennene på kjedet.
3. Rengjør stangsagen grundig før du lagrer den. Oppbevar stavesagen innendørs, på et tørt sted som er låst og / eller utilgjengelig for barn, og hold det borte fra etsende stoffer som hagekjemikalier og avisningsalter.
4. Hvis stangsagefestet fjernes fra motorhodet og lagres separat, må du sette på endedekselet på festeakselen for å unngå at smuss kommer inn i koblingen.

NO

Beskytt miljøet



Ikke kast elektrisk utstyr, batterilader og batterier / oppladbare batterier i husholdningsavfallet!



FEILSØKING

PROBLEM	ÅRSAK	LØSNING
Motoren kjører ikke.	<ul style="list-style-type: none"> ■ Batteripakken er ikke installert. ■ Ingen elektrisk kontakt mellom sagen og batteriet. ■ Batteripakken er utladet. ■ Låseknappen trykkes ikke ned før du trykker på avtrekkeren. ■ Batteripakken eller motorenheten er for opphetet. ■ Sagkjedet sitter fast i treet. ■ Rusk i sverdsporet. ■ Rusk i tannlenkedekslet. 	<ul style="list-style-type: none"> ■ Installer batteripakken. ■ Fjern batteriet, sjekk kontakter og installer batteripakken. ■ Lad opp batteripakken. ■ Trykk ned låsespaken og hold den inne, og trykk deretter på utløseren for å slå på stangsagen. ■ La batteripakken eller strømhodet avkjøles til temperaturen faller under 67 ° C. ■ Slipp utløseren; ta bort sagkjede og sverd fra treet, og start deretter sagen på nytt. ■ Trykk sagkjedet mot treet og beveg sagen frem og tilbake for å bli kvitt rusket. ■ Ta ut batteripakken, fjern deretter tannlenkedekslet og rens ut rusket.
Motoren går, men kjedet går ikke rundt.	<ul style="list-style-type: none"> ■ Kjedet tar ikke tak i drivhjulet. 	<ul style="list-style-type: none"> ■ Ta ut batteripakken og installer kjedet på nytt. Vær påpasselig med at kjedets drivlenker sitter godt på kjedehjulet.
Stangsagen kapper ikke ordentlig.	<ul style="list-style-type: none"> ■ Utilstrekkelig kjedestramming. ■ Sløvt kjede. ■ Kjedet er installert baklengs. ■ Slitt kjede. ■ Tørt eller overstrukket kjede. ■ Kjedet er ikke i sverdsporet. 	<ul style="list-style-type: none"> ■ Fjern batteripakken, og juster kjedespenningen på nytt, etter avsnittet "JUSTERE KJEDESPENNINGEN". ■ Få skjerpet skjæretennene av en kvalifisert reparatør. ■ Ta ut batteripakken og sett inn sagkjeden på nytt, i henhold til avsnittet "BYTTE AV STANGEN OG KJEDET". ■ Ta ut batteripakken og bytt ut kjettingen ved å følge avsnittet "BYTTE AV STANGEN OG KJEDET". ■ Sjekk oljenivået. Etterfyll oljetanken om nødvendig. ■ Ta ut batteripakken og sett inn sagkjeden på nytt, i henhold til avsnittet "BYTTE AV STANGEN OG KJEDET".
Stang og kjede blir varmt og ryker.	<ul style="list-style-type: none"> ■ Sjekk at kjedet ikke er overstrammet. ■ Kjedeeoljetanken er tom. ■ Rusk i føringsstangsporet. 	<ul style="list-style-type: none"> ■ Fjern batteripakken og stram sagkjedet igjen. se avsnittet "JUSTERE STRAMHETEN PÅ KJEDET". ■ Påfylling av sverd- og kjedeolje. ■ Fjern rusken fra sporet.

NO

GARANTI

EGOs GARANTIREGLER

Besøk nettsiden egopowerplus.com for å se fullstendige vilkår og betingelser for EGO-garantireglene.

ПРОЧИТАЙТЕ ВСЕ ИНСТРУКЦИИ!



ПРОЧИТАЙТЕ РУКОВОДСТВО ПОЛЬЗОВАТЕЛЯ

⚠ Остаточный риск! Если вы используете такие электронные устройства, как кардиостимулятор, перед эксплуатацией данного устройства проконсультируйтесь с врачом. Использование электрооборудования в непосредственной близости от кардиостимулятора может привести к образованию помех и повреждению кардиостимулятора.

⚠ ПРЕДУПРЕЖДЕНИЕ. Для обеспечения безопасной и надежной работы устройства его ремонт и замену частей должен выполнять квалифицированный специалист.

СИМВОЛЫ БЕЗОПАСНОСТИ

RU

Символы безопасности предназначены для привлечения внимания к возможным рискам. Символы безопасности, а также пояснения к ним, требуют особого внимания и понимания. Предупреждения по технике безопасности сами по себе не устраняют опасность. Инструкции и предупреждения не заменяют соответствующие меры по предотвращению несчастных случаев.

⚠ ПРЕДУПРЕЖДЕНИЕ. Перед использованием устройства внимательно прочитайте все инструкции в данном руководстве пользователя и ознакомьтесь с предупреждающими символами безопасности, такими как «ОПАСНОСТЬ», «ПРЕДУПРЕЖДЕНИЕ» и «ВНИМАНИЕ». Несоблюдение всех приведенных ниже инструкций может привести к поражению электрическим током, возникновению пожара и (или) получению серьезных травм.

УСЛОВНЫЕ ОБОЗНАЧЕНИЯ

ПРЕДУПРЕЖДАЮЩИЙ СИМВОЛ. Означает **ОПАСНОСТЬ**, **ПРЕДУПРЕЖДЕНИЕ**, или **ВНИМАНИЕ** и может использоваться с другими символами или изображениями.



⚠ ПРЕДУПРЕЖДЕНИЕ. В результате работы электроинструмента в глаза могут попасть посторонние предметы, что приведет к серьезному повреждению глаз. Перед началом использования электроинструмента всегда надевайте защитную маску или защитные очки с боковыми щитками и полнопрофильную

защитную маску (при необходимости). Поверх очков или стандартных защитных очков рекомендуется надевать безопасную маску с широким обзором.

ИНСТРУКЦИЯ ПО ТЕХНИКЕ БЕЗОПАСНОСТИ

Далее приведено изображение и описание символов безопасности, которые могут присутствовать на данном устройстве. Перед сборкой или использованием внимательно прочитайте все инструкции, приведенные на устройстве, и соблюдайте их.

	Предупреждение об опасности	Указывает на потенциальную опасность получения травмы.
	Внимательно прочитайте руководство пользователя.	Чтобы уменьшить риск получения травм, перед использованием устройства необходимо прочитать и понять руководство по эксплуатации.
	Используйте защиту для глаз и головы.	Носите плотно прилегающие защитные очки, беруши или наушники и защитную каску с ремешком на подбородке.
	Используйте защитные перчатки.	При работе с пилой и пильной цепью надевайте защитные перчатки. Прочные перчатки из нескользящих материалов улучшают захват инструмента и защищают руки.
	Используйте надежную обувь.	При использовании устройства надевайте надежную нескользящую обувь.

	<p>Сохраняйте безопасную дистанцию от линий электропередач.</p>	<p>Во избежание риска поражения электрическим током работайте на расстоянии не менее 15 м от линий электропередач. Контакт с линиями электропередач или использование устройства рядом с ними может привести к серьезной травме или смертельному поражению электрическим током.</p>
	<p>CE</p>	<p>Соответствует основным требованиям стандартов безопасности Европейских директив.</p>
	<p>WEEE (утилизация электрического и электронного оборудования)</p>	<p>Неисправные электрические устройства нельзя выбрасывать вместе с бытовым мусором. Сдавайте их в авторизованные пункты сбора и утилизации.</p>
	<p>Шум</p>	<p>Гарантированный уровень звуковой мощности Уровень шума в окружающей среде в соответствии с директивой ЕС.</p>
<p>V</p>	<p>Вольт</p>	<p>Напряжение</p>
<p>mm</p>	<p>Миллиметр</p>	<p>Длина или размер</p>
<p>cm</p>	<p>Сантиметр</p>	<p>Длина или размер</p>

<p>kg</p>	<p>Килограмм</p>	<p>Масса</p>
<p>n_0</p>	<p>Скорость работы без нагрузки</p>	<p>Скорость вращения без нагрузки</p>
<p>... /min</p>	<p>В минуту</p>	<p>Оборотов в минуту</p>
	<p>Постоянный ток</p>	<p>Тип или характеристика тока</p>

ВАЖНЫЕ ИНСТРУКЦИИ ПО ТЕХНИКЕ БЕЗОПАСНОСТИ

⚠ ПРЕДУПРЕЖДЕНИЕ! При использовании электрических садовых инструментов необходимо соблюдать следующие основные меры предосторожности для уменьшения вероятности возникновения пожара, поражения электрическим током и получения травм.

RU

ВНИМАТЕЛЬНО ПРОЧИТАЙТЕ ПЕРЕД ИСПОЛЬЗОВАНИЕМ.

СОХРАНИТЕ ДЛЯ ИСПОЛЬЗОВАНИЯ В БУДУЩЕМ.

⚠ ОПАСНО! Не используйте рядом с линиями электропередач. Это устройство не обеспечивает защиту от удара электрическим током в случае контакта с воздушными линиями электропередач. Примите во внимание местные нормы, которые определяют безопасное расстояние от линий электропередач, и перед использованием устройства убедитесь, что находитесь в безопасном и устойчивом положении.

⚠ ПРЕДОСТЕРЕЖЕНИЯ ОБ ОПАСНОСТИ ПРИ РАБОТЕ С ВЫСОТОРЕЗОМ

- Во время работы держите цепь пилы на безопасном расстоянии от всех частей тела. Перед запуском убедитесь, что цепь пилы не касается других предметов. Малейшая невнимательность при работе с устройством может привести к попаданию одежды или части тела в пильную цепь.
- Избегайте случайного контакта с неподвижной пильной цепью или шиной. Они могут быть очень острыми. При работе с высоторезом, пильной цепью или направляющей всегда надевайте перчатки и длинные брюки или гамаш.

- **Всегда держите высоторез одной рукой за заднюю рукоятку, а другой за переднюю.** Использование устройства одной рукой может привести к серьезным травмам оператора, помощников и (или) посторонних лиц.
- **Держите электроинструмент только за поверхности с защитным покрытием, так как цепь пилы может коснуться скрытой электропроводки.** Касание пилой проводки под напряжением может передать напряжение на металлические части электроинструмента и привести к поражению оператора электрическим током.
- **Надевайте защитные средства для глаз и ушей. Также рекомендуется использовать дополнительные защитные средства для головы, рук, ног и стоп.** Использование подходящей защитной одежды уменьшает риск получения травм от отлетающих щепок и случайного контакта с цепью пилы.
- **Не используйте высоторез, находясь на дереве.** Использование высотореза на дереве может привести к получению травмы.
- **Всегда сохраняйте устойчивое положение и используйте устройство, только стоя на устойчивой, надежной и ровной поверхности.** Работа на скользкой или неустойчивой поверхности (например, на лестнице) может привести к потере равновесия или контролю над устройством.
- **Никогда не используйте высоторез, который поврежден, неправильно отрегулирован или не полностью либо ненадежно собран.** Убедитесь, что цепь останавливается при отпускании куркового переключателя.
- **Перед работой проверьте заготовку на наличие гвоздей, проводов и других посторонних предметов.**
- **При обрезании натянутых ветвей берегитесь отдачи.** Натянутые ветви могут ударить оператора, что, в свою очередь, может привести к потере управления над высоторезом.
- **Будьте предельно осторожны при обрезке кустарников и молодой поросли.** Тонкие ветви могут попасть в цепь и отлететь в сторону оператора либо привести к потере равновесия.
- **Слишком интенсивная или неправильная резка либо ненадлежащее использование высотореза могут привести к преждевременному износу шины, цепи и (или) зубчатого колеса, а также поломке цепи или шины, что может вызвать отдачу и отбрасывание цепи или разрезаемого материала.**
- **Никогда не используйте направляющую шину в качестве рычага.** Деформация направляющей шины может привести к преждевременному износу шины, цепи и (или) зубчатого колеса, а также поломке цепи или шины, что может вызвать отдачу и отбрасывание цепи или разрезаемого материала.
- **Переносите высоторез только в выключенном состоянии, удерживая его обеими руками за рукоятки.** При транспортировке и хранении необходимо всегда надевать на шину цепи защитный чехол. Правильное обращение с устройством уменьшает вероятность случайного касания движущейся пыльной цепи.
- **Не убирайте срезанные части и не держите обрезаемые части во время вращения режущего элемента.** Перед очисткой от застрявших материалов убедитесь, что устройство выключено. После выключения устройства цепь продолжает вращаться еще некоторое время. Даже кратковременная невнимательность при работе с устройством может привести к тяжелым травмам.
- **При смазке, натяжении цепи и замене частей инструмента следуйте инструкциям.** Неправильно натянутая или смазанная цепь может порваться либо увеличить риск отдачи. Для оптимальной производительности и снижения риска получения травмы следите за тем, чтобы режущее приспособление было острым и чистым.
- **Следите за тем, чтобы рукоятки были сухими и чистыми и на них не было масла или смазочного материала.** Скользкие масляные рукоятки могут привести к потере управления.
- **Инструмент предназначен только для распиливания дерева.** Используйте устройство только по назначению. Например, не используйте устройство для резки пластмассы, кирпичной кладки и других материалов, кроме древесины. Использование устройства для выполнения непредусмотренных операций может привести к опасным ситуациям.
- **Не используйте устройство при плохих погодных условиях, особенно в грозу.** Это позволит снизить риск удара молнией.
- **Остановите двигатель и извлеките аккумулятор, если оставяете устройство без присмотра.**
- **Храните неработающее устройство в помещении.** Если устройство не используется, его необходимо хранить в сухом, высоком или закрытом месте, недоступном для детей, с извлеченным аккумулятором.

- **Проверяйте устройство на наличие поврежденных частей.** Перед дальнейшим использованием инструмента необходимо тщательно проверить защитное ограждение или другие поврежденные части и убедиться в их исправной работе и выполнении предназначенной функции. Проверьте движущиеся части на правильность выравнивания и сцепления, а также все остальные части устройства на наличие повреждений, надежность крепления и другие условия, которые могут повлиять на работу устройства. В случае повреждения щиток или другие части необходимо отремонтировать надлежащим образом или заменить в авторизованном сервисном центре, если иное не указано в данном руководстве пользователя.

⚠ ДОПОЛНИТЕЛЬНЫЕ ИНСТРУКЦИИ ПО ТЕХНИКЕ БЕЗОПАСНОСТИ ПРИ ИСПОЛЬЗОВАНИИ КУСТОРЕЗА С УВЕЛИЧЕННОЙ ДОСЯГАЕМОСТЬЮ

- **Не заряжайте аккумулятор под дождем или во влажных условиях.**
- **Прежде чем выбрасывать устройство, необходимо извлечь аккумулятор.**
- **Аккумулятор необходимо утилизировать безопасным способом.**
- **Не бросайте аккумуляторы в огонь.** Аккумуляторы могут взорваться. Ознакомьтесь с местными нормами и правилами, которые могут содержать специальные инструкции по утилизации.
- **Не вскрывайте и не деформируйте аккумулятор.** Вытекший электролит может стать причиной коррозии и привести к повреждению глаз или кожи. Он токсичен при проглатывании.

⚠ ВНИМАНИЕ! Электролит представляет собой разбавленную серную кислоту, которая опасна для кожи и глаз. Она электропроводна и агрессивна.

- **Будьте осторожны при обращении с аккумуляторами, чтобы не замкнуть контакты предметами из проводящих материалов, такими как кольца, браслеты и ключи.** Аккумулятор или контакт могут перегреться и вызвать ожоги.
- **Работающие от аккумуляторов инструменты не требуются подключать к розетке электросети, поэтому они всегда готовы к использованию.** Помните о возможности возникновения опасных ситуаций даже когда устройство не используется. Соблюдайте осторожность при выполнении технического обслуживания или ремонта.

- **Извлеките аккумулятор перед выполнением обслуживания, очистки или удаления материала из высотореза.**
- **Запасные части.** При ремонте используйте только идентичные запасные части EGO. Использование других принадлежностей или приспособлений может привести к получению травмы.
- **Не мойте устройство из шланга. Избегайте попадания воды в двигатель и электрические соединения.**
- **При возникновении ситуаций, не описанных в данном руководстве, соблюдайте осторожность и руководствуйтесь здравым смыслом. Обратитесь в сервисный центр EGO за помощью.**
- **Сохраните данные инструкции.** Регулярно просматривайте их и предоставляйте для ознакомления другим пользователям.
- **Одалживая кому-либо устройство, передайте также данные инструкции для предотвращения неправильного использования и возможных травм.**
- **Используйте только аккумуляторы и зарядные устройства, указанные на Рис. A2.**

СОХРАНИТЕ НАСТОЯЩУЮ ИНСТРУКЦИЮ

ПРИМЕЧАНИЕ. ДОПОЛНИТЕЛЬНЫЕ СПЕЦИАЛЬНЫЕ ПРАВИЛА ТЕХНИКИ БЕЗОПАСНОСТИ СМ. В РУКОВОДСТВЕ ПОЛЬЗОВАТЕЛЯ ПРИВОДНОГО БЛОКА.

СПЕЦИФИКАЦИИ

СПЕЦИФИКАЦИИ	250 мм
Длина шины	3/8"(9,5 мм)
Шаг цепи	1,1 мм
Калибр цепи	AC1000
Тип пильной цепи	AG1000
Тип шины	150 ml
Объем масляного резервуара цепи	-10...40 °C
Рекомендуемая рабочая температура	-20...70 °C
Рекомендуемая температура хранения	2 кг
Масса (с чехлом цепи)	98.54 dB(A) K=2.3 dB(A)

RU

Измеренный уровень звуковой мощности, L_{PA}	85 dB(A) K=2.5 dB(A)
Гарантированный уровень звуковой мощности, L_{WA} (измеренный в соответствии со стандартом 2000/14/EC)	101 dB(A)
Значение вибрации a_v :	Передняя рукоятка 1.2 m/s ² K=1.5 m/s ²
	Задняя рукоятка 1.2 m/s ² K=1.5 m/s ²

- Вышеуказанные параметры протестированы и измерены при использовании с приводным блоком PPX1000.
- Указанное общее значение вибрации было определено с помощью стандартного теста и может быть использовано для сравнения разных инструментов.
- Указанное общее значение вибрации также может использоваться для предварительной оценки уровня воздействия.

ПРИМЕЧАНИЕ. Реальное вибрационное воздействие электроинструмента может отличаться от указанного в зависимости от способа использования. В целях безопасности оператор должен надевать перчатки и средства защиты органов слуха во время использования устройства.

КОМПЛЕКТ ПОСТАВКИ (РИС. А1)

Рекомендуемые шина и цепь для данного высотореза

НАЗВАНИЕ ДЕТАЛИ	НОМЕР МОДЕЛИ
Шина цепи	AG1000, AG1400, AG1600
Пильная цепь	AC1000, AC1400, AC1600

ОПИСАНИЕ

ЧАСТИ НАСАДКИ ВЫСОТОРЕЗА (Рис. А1)

1. Пильная цепь
2. Шина цепи
3. Вал
4. Крышка резервуара для масла
5. Резервуар для масла
6. Крышка зубчатого колеса цепи

7. Винт натяжителя
8. Упорные зубья
9. Гайка шины
10. Чехол цепи

СБОРКА

⚠ ПРЕДУПРЕЖДЕНИЕ. Если какие-либо части повреждены или отсутствуют, не используйте устройство, пока они не будут установлены. Использование устройства в случае повреждения или отсутствия частей может привести к получению серьезной травмы.

⚠ ПРЕДУПРЕЖДЕНИЕ. Не пытайтесь изменить конструкцию высотореза или использовать не рекомендованные для него дополнительные приспособления. Подобное изменение считается ненадлежащим использованием и способствует возникновению опасной ситуации, которая приведет к получению травмы.

УСТАНОВКА НАСАДКИ ВЫСОТОРЕЗА НА ТЕЛЕСКОПИЧЕСКИЙ ПРИВОДНОЙ БЛОК

Эта насадка высотореза предназначена для использования с телескопическим приводным блоком EGO PPX1000 с ЛИТИЙ-ИОННЫМ аккумулятором 56 В.

См. раздел **КРЕПЛЕНИЕ НАСАДКИ К ТЕЛЕСКОПИЧЕСКОМУ ПРИВОДНОМУ БЛОКУ** в руководстве пользователя приводного блока PPX1000.

⚠ ПРЕДУПРЕЖДЕНИЕ. Несоблюдение приведенных выше инструкций по установке насадки на приводной блок может привести к серьезным травмам или смерти.

⚠ ПРЕДУПРЕЖДЕНИЕ. Никогда не выполняйте установку или регулировку принадлежностей, если приводной блок работает или в него установлен аккумулятор. Двигатель должен быть остановлен, а аккумулятор извлечен, в противном случае существует риск получения серьезных травм.

ЭКСПЛУАТАЦИЯ

⚠ ОПАСНО! Никогда не работайте с инструментом вблизи линий электропередач, электрических кабелей или других источников электричества. Если в шину и цепь попал электропровод, **НЕ ПРИКАСАЙТЕСЬ К ШИНЕ, ЦЕПИ ИЛИ АЛЮМИНОВОЙ ШТАНГЕ! ОНИ МОГУТ БЫТЬ ПОД НАПРЯЖЕНИЕМ И ОЧЕНЬ ОПАСНЫ!** Продолжайте удерживать высоторез за

изолированную заднюю рукоятку или отложите в сторону безопасным способом. Прежде чем удалить застрявший в шины и цепи провод, отключите поврежденный провод от электросети. Контакт шины, цепи или других токопроводящих частей высотореза с электрическими кабелями и проводами может привести к смерти от электрошока или серьезным травмам.

⚠ ПРЕДУПРЕЖДЕНИЕ. Не допускайте небрежности и беспечности при работе с устройством. Помните, что потери бдительности на долю секунды достаточно для получения серьезной травмы.

⚠ ПРЕДУПРЕЖДЕНИЕ. Всегда надевайте защитные очки, а также используйте защиту органов слуха. В противном случае выбрасываемые предметы могут попасть в глаза, что приведет к получению серьезной травмы.

Перед каждым использованием полностью проверяйте устройство на наличие поврежденных, отсутствующих или плохо закрепленных частей, таких как винты, гайки, болты, заглушки и т. д. Надежно закрепите все фиксаторы и заглушки и не пользуйтесь устройством до тех пор, пока не будут заменены поврежденные или отсутствующие части.

⚠ ПРЕДУПРЕЖДЕНИЕ. Чтобы предотвратить получение серьезных травм, извлекайте аккумулятор перед выполнением сервисного обслуживания, очистки, замены принадлежностей или удаления материала из устройства.

ПРИМЕНЕНИЕ

Данное устройство можно использовать в следующих целях.

- Обрезка ветвей
- Обрезка кроны

ПРИМЕЧАНИЕ. Инструмент должен использоваться только по назначению. Любое другое использование, кроме упомянутого, считается ненадлежащим.

ЗАПОЛНЕНИЕ РЕЗЕРВУАРА ДЛЯ МАСЛА СМАЗКОЙ ДЛЯ ШИНЫ И ЦЕПИ (Рис. В)

⚠ ПРЕДУПРЕЖДЕНИЕ. Не курите рядом с маслом или высоторезом и не подносите к ним огонь или источники открытого пламени. Масло может пролиться, что приведет к пожару.

ПРИМЕЧАНИЕ. На момент покупки высоторез не заполнен маслом. Перед использованием устройства в резервуар необходимо залить масло для цепи. Срок службы цепи и производительность резания зависит от правильной смазки. Цепь автоматически смазывается маслом во время использования. Всегда обращайтесь внимание на уровень смазочного масла и при необходимости своевременно заполняйте резервуар.

1. Извлеките аккумулятор из приводного блока.
2. Очистите крышку резервуара для масла и область вокруг нее, чтобы никакая грязь не попала внутрь резервуара.
3. Положите насадку высотореза так, чтобы крышка резервуара для масла оказалась в вертикальном положении, и поверните крышку против часовой стрелки, чтобы снять ее (Рис. D).
4. Аккуратно залейте масло для шины и цепи в резервуар до горловины. Старайтесь не пролить масло. Вытрите все пролитое масло и закройте крышку резервуара для масла.

ПРИМЕЧАНИЕ. Расход масла можно регулировать, поворачивая регулировочный винт против часовой стрелки для увеличения расхода масла и по часовой стрелке — для уменьшения (Рис. В).

В-1	Регулировочный винт
-----	---------------------

ПРИМЕЧАНИЕ. Не используйте старое или загрязненное масло. Это может привести к повреждению шины или цепи.

ПОДГОТОВКА К РЕЗКЕ (Рис. С)

Информация о подходящих средствах индивидуальной защиты указана в разделе «Важные инструкции по технике безопасности» ранее в данном руководстве.

- Приподнимите конец шины цепи, чтобы проверить цепь на провисание. Цепь натянута правильно, если она не провисает под шиной и прилегает к ней, но при этом цепь можно беспрепятственно повернуть вручную. Если натяжение необходимо настроить, см. инструкции по регулировке в разделе **ЗАМЕНА ШИНЫ И ЦЕПИ** главы **ОБСЛУЖИВАНИЕ** данного руководства.
- Перед использованием проверьте затяжение винта крышки. Если он ослаблен, надежно затяните его по часовой стрелке.
- Проверьте остроту режущего зубца пильной цепи и убедитесь, что цепь хорошо смазана.

RU

- Для обеспечения крепкого захвата и максимальной защиты наденьте нескользящие перчатки. Никогда не стойте под веткой, которую срезаете. Убедитесь, что находитесь в надежном и устойчивом положении. Остерегайтесь препятствий, таких как пни, корни и канавы, чтобы не споткнуться и не оступиться.
- Во время работы двигателя всегда правильно держите устройство. Крепко держите устройство обеими руками. Следуйте инструкциям в разделе **ОБРАЩЕНИЕ С ТЕЛЕСКОПИЧЕСКИМ ПРИВОДНЫМ БЛОКОМ** руководства оператора приводного блока PPX1000.
- Для более безопасной и удобной работы используйте наплечный ремень. Отрегулируйте наплечный ремень до удобного положения. Чтобы прикрепить наплечный ремень к приводному блоку, следуйте инструкциям в разделе «**УСТАНОВКА НАПЛЕЧНОГО РЕМНЯ**» руководства оператора приводного блока PPX1000.

RU

⚠ ПРЕДУПРЕЖДЕНИЕ. Наплечный ремень также является быстроразъемным механизмом, используемым в опасных ситуациях. В случае возникновения чрезвычайной ситуации немедленно снимите его с плеча любым способом.

ВКЛЮЧЕНИЕ И ВЫКЛЮЧЕНИЕ ИНСТРУМЕНТА

См. раздел **ВКЛЮЧЕНИЕ И ВЫКЛЮЧЕНИЕ ПРИВОДНОГО БЛОКА** в руководстве пользователя приводного блока PPX1000.

ОСНОВНАЯ ПРОЦЕДУРА РЕЗКИ (Рис. D и E)

Чтобы не допустить повреждения коры дерева или кустарника, следуйте инструкциям ниже. При распиле не делайте движений вперед-назад.

1. С нижней стороны ветки сделайте первый неглубокий пропил (1/4 диаметра) рядом со стволом или основной веткой.
2. С верхней стороны ветки сделайте второй пропил чуть дальше первого. Продолжайте пропиливать, пока ветка не отделится от дерева. Когда ветка упадет, будьте готовы сохранить равновесие инструмента.
3. Сделайте последний пропил рядом со стволом.

ПРИМЕЧАНИЕ. При выполнении второго и последнего пропила (сверху ветки) удерживайте упорные зубья вплотную к ветке, которую срезаете (Рис. E). Это поможет сохранить устойчивое положение ветки и упростить резку благодаря легкому давлению, направленному вниз. Применение чрезмерных усилий при резке может привести к повреждению шины, цепи или двигателя.

4. После завершения резки сразу отпустите курковый переключатель на приводном блоке.

ПРИМЕЧАНИЕ. Неправильное выполнение резки может привести к зажиманию или застреванию шины и цепи в ветке. Если это случилось, выполните следующее.

1. Остановите двигатель и извлеките аккумулятор.
2. Если до ветки можно дотянуться с земли, приподнимите ее, удерживая пилу. Это должно открыть зажим и освободить пилу.
3. Если не удалось достать пилу, обратитесь за помощью к специалисту.

ОБРЕЗКА ВЕТВЕЙ И КРОНЫ (Рис. F)

Данное устройство предназначено для обрезки небольших ветвей и сучьев диаметром до 20 см. Для достижения наилучших результатов соблюдайте следующие меры предосторожности.

1. Тщательно планируйте обрезку. Учитывайте траекторию падения ветки.

⚠ ПРЕДУПРЕЖДЕНИЕ. Ветки могут падать в неожиданном направлении. Не стойте под веткой, которую срезаете.

2. Наиболее типичный способ резки: расположить устройство под углом 60° или меньше. Так как угол наклона высотореза относительно земли увеличивается, увеличивается и сложность первого надпила (с нижней стороны ветки).
3. Длинные ветви срезайте в несколько подходов.
4. Сначала срезайте нижние ветки, чтобы верхним веткам было больше места для падения.
5. Не спешите, крепко держите инструмент двумя руками. Сохраняйте устойчивое положение и равновесие.
6. Не работайте, стоя на лестнице; это чрезвычайно опасно. Предоставьте это специалистам.
7. При резке деревьев не обрезайте ветви заподлицо рядом со стволом или основной веткой, пока не срежете значительную часть ветки, чтобы уменьшить массу. Правильное выполнение резки позволяет избежать повреждения коры ствола.
8. Не используйте высоторез для валки или раскряжевки.
9. Во избежание риска поражения электрическим током работайте на расстоянии не менее 15 м от линий электропередач и держите посторонних лиц на расстоянии не менее 15 м от места работы.

ОБСЛУЖИВАНИЕ

⚠ ПРЕДУПРЕЖДЕНИЕ. Прежде чем выполнять проверку, очистку или обслуживание устройства, выключите двигатель, дождитесь, пока все движущиеся детали полностью остановятся, а затем извлеките аккумулятор. Несоблюдение данных инструкций может привести к серьезным травмам или материальному ущербу.

⚠ ПРЕДУПРЕЖДЕНИЕ. При ремонте используйте только идентичные запасные части. Использование других запасных частей может привести к возникновению опасной ситуации или повреждению устройства. Чтобы обеспечить безопасность и надежность устройства, любой ремонт, кроме указанного в данных инструкциях по обслуживанию, должен выполнять квалифицированный специалист.

ОБЩЕЕ ОБСЛУЖИВАНИЕ

Не используйте растворители для очистки пластиковых частей. Большинство пластиковых частей чувствительны к различным бытовым растворителям и могут быть повреждены. Для очистки от грязи, пыли, масла, смазки и т. п. используйте чистую ткань.

ОЧИСТКА УСТРОЙСТВА

- После каждого использования извлекайте аккумулятор из устройства и очищайте цепь и шину от загрязнений при помощи мягкой щетки. Очищайте поверхность высотореза чистой тканью, смоченной в слабом мыльном растворе.
- Снимите крышку зубчатого колеса цепи и используйте мягкую щетку, чтобы удалить загрязнения с шины, цепи, зубчатого колеса и крышки зубчатого колеса цепи.
- При замене пильной цепи всегда очищайте паз шины цепи от щепок, опилок и загрязнений.
- Каждые две недели осматривайте корпус двигателя изнутри и удаляйте мусор из вентиляционных отверстий (Рис. G).

ПРИМЕЧАНИЕ. Не используйте активные моющие средства для очистки пластикового корпуса или рукоятки. Они могут быть повреждены определенными ароматическими маслами, такими как хвойное и лимонное масла.

ЗАМЕНА ШИНЫ И ЦЕПИ

⚠ ПРЕДУПРЕЖДЕНИЕ. Никогда не прикасайтесь к цепи и не регулируйте ее, когда двигатель работает. Цепь пилы очень острая. При выполнении обслуживания цепи всегда надевайте защитные перчатки.

ПРИМЕЧАНИЕ. При замене шины и цепи всегда используйте специальные шины и цепи, указанные в разделе Рекомендуемые шина и цепь для данного высотореза.

Снятие изношенной шины и цепи (Рис. H)

1. Извлеките аккумулятор, дайте высоторезу остыть и затяните крышку резервуара для масла.
2. Положите насадку высотореза на бок таким образом, чтобы крышка зубчатого колеса цепи была направлена вверх.
3. Наденьте перчатки. С помощью комбинированного ключа, входящего в комплект поставки приводного блока, ослабьте гайку шины против часовой стрелки, чтобы снять ее с крышки зубчатого колеса цепи. Очистите крышку зубчатого колеса цепи сухой тканью и отложите для последующей сборки.
4. Снимите шину и цепь с крепежной поверхности. Снимите изношенную цепь с шины.

ПРИМЕЧАНИЕ. Если возникли какие-либо трудности при снятии шины и цепи с монтажной поверхности, установите высоторез вертикально, затем удерживайте шину одной рукой, а другой рукой открутите винт натяжения цепи по часовой стрелке (Рис. I) и снимите шину с цепью.

ПРИМЕЧАНИЕ. Не забудьте осмотреть зубчатое колесо на наличие повреждений или износа.

Установка новой шины и цепи

1. Разложите новую пильную цепь петлей на плоской поверхности и распрямите все перегибы (Рис. J).
2. Поместите звенья цепи в паз шины.

K-1	Приводные звенья цепи
K-2	Паз шины цепи

3. Удерживая цепь в одном положении на шине, поместите петлю на зубчатое колесо (Рис. K).

ПРИМЕЧАНИЕ. На пильной цепи имеются небольшие направляющие стрелки. Другая направляющая стрелка нанесена на корпус устройства (Рис. L). При накидывании цепи на зубчатое колесо убедитесь, что направление стрелок на пильной цепи **СОВПАДАЕТ** с направлением стрелки на корпусе устройства. Если стрелки указывают в разных направлениях, переверните шину с пильной цепью (Рис. M).

RU

L-1	Выступы для выравнивания
L-2	Зубчатое колесо
L-3	Винт натяжителя
L-4	Штифт натяжения
L-5	Отверстие направляющей шины

- Установите шину на крепежную поверхность, вставив ее отверстие поверх выступов для выравнивания. Убедитесь, что штифт регулировки натяжения установлен в нижнее отверстие хвостовой части шины (Рис. L).

ПРИМЕЧАНИЕ. Если возникли какие-либо сложности при установке штифта регулировки натяжения в отверстие, отрегулируйте винт натяжения надлежащим образом, пока штифт не встанет в отверстие.

- Установите на место крышку зубчатого колеса цепи, вставьте гайку шины в ее монтажное отверстие и затяните с помощью комбинированного ключа, чтобы убедиться, что шина установлена на место.
- Отрегулируйте натяжение цепи, следуя инструкциям в разделе **РЕГУЛИРОВКА НАТЯЖЕНИЯ ЦЕПИ**.
- Приподнимите конец шины вверх и надежно затяните гайку фиксации крышки зубчатого колеса цепи.

ПРИМЕЧАНИЕ. Чтобы продлить срок службы шины, периодически переворачивайте ее.

РЕГУЛИРОВКА НАТЯЖЕНИЯ ЦЕПИ

⚠ ВНИМАНИЕ! Перед использованием необходимо надлежащим образом натянуть пильную цепь.

- Перед регулировкой натяжения цепи остановите двигатель и извлеките аккумулятор.
- Слегка ослабьте гайку шины таким образом, чтобы ее можно было вращать вручную.
- Удерживая шину концом вверх, отрегулируйте винт натяжения таким образом, чтобы выполнялись следующие условия (Рис. N).
 - Провисание цепи в центре шины должно составлять около 1,3 мм (Рис. O).
 - Наденьте перчатки и убедитесь, что цепь можно легко протянуть по шине двумя пальцами.
- После завершения регулировки натяжения цепи поднимите шину концом вверх и затяните гайку крышки.

ПРИМЕЧАНИЕ. Если провисание цепи в центре шины не составляет примерно 1,3 мм, снова отрегулируйте натяжение цепи.

СМАЗКА ЗУБЧАТОГО КОЛЕСА ШИНЫ ЦЕПИ

На конце шины есть зубчатое колесо. Для продления срока службы шины колесо необходимо еженедельно смазывать маслом для цепи, которое заливается в смазочное отверстие при помощи смазочного шприца (не входит в комплект) (Рис. P). Проверните шину цепи и убедитесь, что смазочные отверстия и паз цепи не загрязнены.

P-1	Смазочное отверстие
P-2	Зубчатое колесо на конце шины

ТРАНСПОРТИРОВКА И ХРАНЕНИЕ

- Не храните и не перемещайте насадку высотореза в рабочем состоянии. Перед хранением и транспортировкой всегда извлекайте аккумулятор из устройства.
- Всегда надевайте чехол на шину цепи и цепь, прежде чем убрать насадку высотореза на хранение или транспортировать ее. Будьте осторожны с острыми зубьями цепи.
- Прежде чем убрать высоторез на хранение, тщательно очистите его. Храните высоторез в помещении, в сухом, закрытом, недоступном для детей месте, подальше от агрессивных веществ, таких как химикаты для сада и противообледенительные соли.
- Если высоторез снят с приводного блока и хранится отдельно, наденьте колпачок на вал инструмента, чтобы избежать загрязнения втулки.

Защита окружающей среды



Не выбрасывайте электрооборудование, зарядные устройства, батарейки и аккумуляторы вместе с бытовыми отходами!

УСТРАНЕНИЕ НЕПОЛАДOK

ПРОБЛЕМА	ПРИЧИНА	РЕШЕНИЕ
Двигатель не запускается.	<ul style="list-style-type: none"> ■ Аккумулятор не установлен в высоторез. ■ Нет электрического контакта между пилой и аккумулятором. ■ Аккумулятор разряжен. ■ При нажатии на курок не была нажата кнопка блокировки. ■ Аккумулятор или приводной блок перегрелся. ■ Цепь зажата в заготовке. ■ В пазу шины скопился мусор. ■ Крышка зубчатого колеса цепи загрязнена. 	<ul style="list-style-type: none"> ■ Установите аккумулятор в высоторез. ■ Извлеките аккумулятор, проверьте контакты и установите его снова. ■ Зарядите аккумулятор. ■ Нажмите на рычаг блокировки и удерживайте его, затем зажмите курковый переключатель, чтобы включить высоторез. ■ Дайте аккумулятору или приводному блоку остыть, пока температура не упадет ниже 67 °С. ■ Отпустите курок, извлеките цепь и шину из древесины, затем запустите высоторез снова. ■ Прижмите пильную цепь к дереву, переместите высоторез назад и вперед, чтобы удалить загрязнения. ■ Извлеките аккумулятор, затем снимите крышку зубчатого колеса цепи и очистите ее от загрязнений.
Двигатель работает, но цепь не вращается.	<ul style="list-style-type: none"> ■ Цепь не зацепляется за зубчатое колесо. 	<ul style="list-style-type: none"> ■ Извлеките аккумулятор и переустановите цепь, убедившись, что звенья цепного привода надежно прилегают к зубчатому колесу.
Высоторез не режет надлежащим образом.	<ul style="list-style-type: none"> ■ Цепь плохо натянута. ■ Цепь затупилась. ■ Цепь установлена задом наперед. ■ Цепь изношена. ■ Цепь не смазывается или сильно растянулась. ■ Цепь вышла из паза в шине. 	<ul style="list-style-type: none"> ■ Извлеките аккумулятор и отрегулируйте натяжение цепи, следуя инструкциям в разделе РЕГУЛИРОВКА НАТЯЖЕНИЯ ЦЕПИ. ■ Заточку режущих элементов цепи должен выполнять квалифицированный специалист. ■ Извлеките аккумулятор и переустановите цепь, следуя инструкциям в разделе ЗАМЕНА ШИНЫ И ЦЕПИ. ■ Извлеките аккумулятор и замените цепь, следуя инструкциям в разделе ЗАМЕНА ШИНЫ И ЦЕПИ. ■ Проверьте уровень масла. При необходимости залейте масло в резервуар. ■ Извлеките аккумулятор и переустановите цепь, следуя инструкциям в разделе ЗАМЕНА ШИНЫ И ЦЕПИ.
Шина и цепь нагреваются и дымятся.	<ul style="list-style-type: none"> ■ Проверьте натяжение цепи. Возможно, цепь натянута слишком сильно. ■ Резервуар для масла пуст. ■ В пазу шины скопился мусор. 	<ul style="list-style-type: none"> ■ Извлеките аккумулятор и отрегулируйте натяжение цепи, следуя инструкциям в разделе РЕГУЛИРОВКА НАТЯЖЕНИЯ ЦЕПИ. ■ Заправьте инструмент маслом. ■ Удалите мусор из паза.

RU

ГАРАНТИЯ

ГАРАНТИЙНАЯ ПОЛИТИКА EGO

Посетите веб-сайт egopowerplus.com, чтобы ознакомиться со всеми условиями и сроками гарантийной политики EGO.

PRZECZYTAJ WSZYSTKIE INSTRUKCJE!



PRZECZYTAJ INSTRUKCJĘ OBSŁUGI

⚠ Ryzyko resztkowe! Osoby z urządzeniami elektronicznymi, takimi jak rozruszniki serca, powinny przed użyciem produktu skonsultować się ze swoim(i) lekarzem/-ami. Używanie urządzeń elektrycznych blisko rozrusznika serca może spowodować zakłócenia lub uszkodzić rozrusznik.

⚠ OSTRZEŻENIE: Aby zagwarantować bezpieczeństwo i niezawodność, wszystkie naprawy i wymiany części powinny być wykonywane przez wykwalifikowanych techników serwisu.

SYMBOL BEZPIECZEŃSTWA

Celem symboli bezpieczeństwa jest zwrócenie uwagi użytkownika na możliwe zagrożenia. Symbole bezpieczeństwa i objaśnienia do nich zasługują na to, aby je uważnie przestudiować i zrozumieć. Symbole bezpieczeństwa nie eliminują same z siebie jakichkolwiek zagrożeń. Podawane w nich instrukcje i ostrzeżenia nie zastępują odpowiednich środków zapobiegania wypadkom.

⚠ OSTRZEŻENIE: Przed użyciem narzędzia należy koniecznie przeczytać ze zrozumieniem wszystkie instrukcje dotyczące bezpieczeństwa podane w podręczniku użytkownika, łącznie z wszystkimi symbolami ostrzegawczymi takimi jak „NIEBEZPIECZEŃSTWO”, „OSTRZEŻENIE” i „UWAGA”. Niestosowanie się do wszystkich podanych niżej instrukcji może doprowadzić do porażenia prądem, pożaru i/lub poważnych obrażeń.

ZNACZENIE SYMBOLI

SYMBOL OSTRZEGAWCZY: Oznacza **NIEBEZPIECZEŃSTWO**, **OSTRZEŻENIE** lub **UWAGĘ**, może być używany razem z innymi symbolami lub piktogramami.



⚠ OSTRZEŻENIE: Praca elektronarzędziami może spowodować wyrzucenie ciał obcych w oczy użytkownika, co może doprowadzić do poważnych urazów oczu. Przed rozpoczęciem pracy elektronarzędziem należy zawsze założyć gogle ochronne lub okulary z osłonami bocznymi, a w stosownych przypadkach także pełną osłonę na twarz. Zalecamy nakładanie na zwykłe okulary maski zabezpieczającej o szerokim polu widzenia lub stosowanie standardowych okularów zabezpieczających z osłonami bocznymi.

INSTRUKCJE DOTYCZĄCE BEZPIECZEŃSTWA

Na tej stronie pokazano i opisano symbole bezpieczeństwa, które mogą występować na produkcie. Przed podjęciem próby złożenia i użycia urządzenia należy przeczytać i zrozumieć wszystkie instrukcje dotyczące narzędzia oraz zastosować się do nich.

	Ostrzeżenie dotyczące bezpieczeństwa	Wskazuje na potencjalne ryzyko urazów ciała.
	Przeczytaj ze zrozumieniem instrukcję użytkownika	Aby zmniejszyć ryzyko urazów, użytkownik musi przeczytać i zrozumieć instrukcję przed rozpoczęciem korzystania z produktu.
	Noś okulary ochronne i kask ochronny	Noś ściśle przylegające okulary ochronne, ochronniki słuchu lub naszki ochronne oraz kask ochronny z paskiem na podbródek
	Noś rękawice ochronne	Na czas prac przy pile i łańcuchu tnącym należy zabezpieczyć ręce rękawicami. Wytrzymałe rękawice antypoślizgowe poprawiają trzymanie i chronią dłonie.
	Noś obuwie ochronne	Podczas używania urządzenia należy nosić obuwie ochronne z podeszwami antypoślizgowymi.
	Zachowuj bezpieczną odległość od przewodów elektroenergetycznych	Aby nie dopuścić do porażenia prądem, nie należy używać narzędzia w odległości mniejszej niż 15 m od napowietrznych linii wysokiego napięcia. Dotknięcie lub używanie w pobliżu przewodów elektroenergetycznych może doprowadzić do poważnych urazów lub porażenia prądem ze skutkiem śmiertelnym.

	CE	Ten produkt jest zgodny z obowiązującymi dyrektywami WE.
	WEEE	Zużytych wyrobów elektrycznych nie należy wyrzucać razem ze zwykłymi odpadami domowymi. Należy je oddać do autoryzowanego punktu recyklingu.
	Hałas	Gwarantowany poziom mocy akustycznej. Emisja hałasu do środowiska zgodnie z dyrektywą Wspólnoty Europejskiej.
V	Wolt	Napięcie
mm	Milimetr	Długość lub rozmiar
cm	Centymetr	Długość lub rozmiar
kg	Kilogram	Ciężar
n_0	Prędkość bez obciążenia	Prędkość obrotowa bez obciążenia
... /min	Na minutę	Obroty na minutę
	Prąd stały	Rodzaj lub charakterystyka prądu

WAŻNE INSTRUKCJE DOTYCZĄCE BEZPIECZEŃSTWA

⚠ OSTRZEŻENIE! Podczas używania elektronarzędzi ogrodowych, aby zmniejszyć ryzyko pożaru, porażenia prądem i obrażeń, należy zawsze przestrzegać podstawowych zasad bezpieczeństwa, w tym m.in. zaleceń podanych poniżej.

PRZECZYTAJ UWAGNIE PRZED UŻYCIEM

ZACHOWAJ NA PRZYSZŁOŚĆ

⚠ NIEBEZPIECZEŃSTWO! Nie używać w pobliżu przewodów elektroenergetycznych. Urządzenie nie zostało zaprojektowane do zapewniania ochrony przed porażeniem prądem w przypadku dotknięcia napowietrznych linii wysokiego napięcia. W sprawie bezpiecznych odległości od napowietrznych linii

wysokiego napięcia należy zapoznać się z przepisami lokalnymi. Przed rozpoczęciem używania narzędzia należy dopilnować, aby miejsce użytkowania było bezpieczne i nie stwarzało zagrożeń.

⚠ OSTRZEŻENIA DOTYCZĄCE OKRZESYWAREK

- **Podczas pracy okrzesywarką wszystkie części ciała należy trzymać w bezpiecznej odległości od łańcucha. Przed włączeniem okrzesywarki należy upewnić się, że łańcuch niczego nie dotyka.** W czasie posługiwania się okrzesywarką wystarczy chwila nieuwagi, aby zaczepić o odzież lub dotknąć narzędziem ciała.
- **Należy unikać nieumyślnego dotykania nieruchomego łańcucha tnącego lub szyn przewodniczących.** Elementy te mogą być bardzo ostre. Na czas prac przy okrzesywarce jej łańcuchowi lub przewodniczący należy zawsze zakładać rękawice i długie spodnie lub skórzane ochraniacze na spodnie.
- **Okrzesywarkę należy zawsze trzymać jedną ręką na uchwycie tylnym, a drugą na uchwycie przednim.** Posługiwanie się narzędziem jedną ręką może spowodować poważne obrażenia operatora, jego pomocników i/lub osób postronnych.
- **Elektronarzędzie należy trzymać za izolowane uchwyty, ponieważ łańcuch tnący może natrafić na ukryte przewody.** Dotknięcie łańcuchem tnącym przewodu pod napięciem może spowodować, że przez niez izolowane elementy metalowe narzędzia popłynie prąd, co grozi operatorowi porażeniem.
- **Prosimy zakładać okulary ochronne i ochronniki słuchu. Zaleca się także stosowanie dodatkowego wyposażenia ochronnego na głowę, ręce, nogi i stopy.** Odpowiednia odzież ochronna ograniczy urazy spowodowane lecącymi odłamkami lub przypadkowym dotknięciem łańcucha piły.
- **Okrzesywarki nie należy używać na drzewie.** Używanie okrzesywarki w czasie, gdy użytkownik siedzi na drzewie, może spowodować obrażenia.
- **Należy zawsze dbać o pewne podparcie stóp i włączać okrzesywarkę dopiero wtedy, gdy użytkownik stanie na nieruchomej, bezpiecznej i równej powierzchni.** Śliskie i niestabilne powierzchnie takie jak np. drabina mogą doprowadzić do utraty równowagi i kontroli nad okrzesywarką.
- **Nigdy nie należy używać okrzesywarki uszkodzonej, niewłaściwie wyregulowanej, albo złożonej nie w pełni i nie w sposób gwarantujący całkowite bezpieczeństwo.** Należy upewnić się, że po puszczeniu przycisku spustowego łańcuch tnący się zatrzymuje.

- **Przed rozpoczęciem piłowania należy skontrolować przycinany element pod kątem gwoździ, drutów i innych przedmiotów.**
- **Podczas przecinania naprężonej gałęzi należy liczyć się z tym, że gałąź odegnie się i odskoczy.** Gdy zniknie siła dociskająca, odgięta gałąź może uderzyć użytkownika i/lub w niekontrolowany sposób wytrącić mu okrzesywarkę z rąk.
- **Szczególność ostrożność należy zachować podczas przycinania krzaków i młodych drzewek.** Wiotki materiał może wkręcić się w łańcuch piły, nagiąć się i uderzyć pilarza, co może spowodować utratę równowagi.
- **Agresywne lub zbyt gwałtowne cięcie lub używanie okrzesywarki w sposób niewłaściwy może prowadzić do przedwczesnego zużycia prowadnicy, łańcucha i/lub zębalki, a także do zerwania łańcucha lub złamania prowadnicy, w konsekwencji czego może dojść do odbicia, wyrzucenia łańcucha lub wybicia w powietrze materiału.**
- **Nigdy nie wolno używać prowadnicy jako dźwigni.** Skrzywienie prowadnicy może doprowadzić do jej przedwczesnego zużycia oraz do szybszego zużycia łańcucha i/lub zębalki, a także do zerwania łańcucha lub złamania prowadnicy, w konsekwencji czego może dojść do odbicia, wyrzucenia łańcucha lub wybicia w powietrze materiału.
- **Okrzesywarkę należy nosić z obiema rękami na uchwytach, okrzesywarka musi być wyłączona. Na czas transportowania lub przechowywania okrzesywarki, na prowadnicę należy zawsze zakładać osłonę.** Właściwe obchodzenie się z okrzesywarką zmniejsza prawdopodobieństwo przypadkowego dotknięcia poruszającego się łańcucha tnącego.
- **Gdy noże ostrza poruszają się, nie należy usuwać ani przytrzymywać przycinanych gałęzi.** Zanim zacnie się usuwać zakleszczone gałęzie należy upewnić się, że narzędzie jest wyłączone. Po wyłączeniu narzędzia przełącznikiem łańcuch tnący przez jakiś czas jeszcze się porusza. Chwila nieuwagi w czasie posługiwania się okrzesywarką może spowodować poważne obrażenia.
- **Prosimy przestrzegać instrukcji dotyczących smarowania, napięcia łańcucha i wymiany akcesoriów.** Niewłaściwe napięcie oraz nieodpowiednie nasmarowanie łańcucha mogą doprowadzić do jego pęknięcia oraz zwiększają ryzyko odbicia. Aby uzyskać maksymalną wydajność i zmniejszyć ryzyko urazów, krawędź tnąca musi być ostra i czysta.
- **Należy dbać o to, aby uchwyty były suche, czyste i niezaplamione olejem lub smarem.** Zatluszczone i zaplamione olejem uchwyty są śliskie, co prowadzi do utraty kontroli nad urządzeniem.
- **Należy piłować wyłącznie elementy drewniane. Nie należy używać okrzesywarki w sposób niezgodny z przeznaczeniem.** Na przykład: okrzesywarki nie należy używać do piłowania elementów plastikowych, wyrobów kamieniarskich lub niedrewnianych materiałów budowlanych. Korzystanie z okrzesywarki niezgodnie z przeznaczeniem może prowadzić do niebezpiecznych sytuacji.
- **Okrzesywarki nie należy używać podczas niepogody, zwłaszcza zaś wtedy, gdy istnieje ryzyko uderzenia pioruna.** Zasada to ograniczyć ryzyko porażenia piorunem.
- **Gdy narzędzie zostaje pozostawione bez nadzoru, należy wyłączyć silnik i wyjąć akumulator.**
- **Nieużywane urządzenia należy przechowywać w pomieszczeniach.** Na czas, gdy urządzenia nie są używane, należy je przechowywać w suchym pomieszczeniu, pod zamknięciem lub na wysokości półce, z wyjętym akumulatorem, w miejscu niedostępnym dla dzieci.
- **Prosimy sprawdzać, czy nie są uszkodzone jakieś części.** Przed ponownym użyciu uszkodzonego produktu, osłony lub części, należy dokładnie sprawdzić, czy narzędzie lub element będą działały właściwie i zgodnie z przeznaczeniem. Należy kontrolować, czy części ruchome są dobrze do siebie dopasowane, czy swobodnie się poruszają, czy nie są pęknięte lub uszkodzone i czy są właściwie zamontowane. Należy też kontrolować wszystkie inne czynniki, które mogłyby wpływać na ich działanie. O ile w instrukcji nie zastrzeżono inaczej, uszkodzona osłona lub inna część musi zostać odpowiednio naprawiona lub wymieniona przez autoryzowane centrum serwisowe.

⚠️ DODATKOWE INSTRUKCJE DOTYCZĄCE BEZPIECZEŃSTWA UŻYWANIA PIŁ O DUŻYM ZASIĘGU DZIAŁANIA

- **Akumulatora nie należy ładować na deszczu i miejscach wilgotnych.**
- **Przed użyciem akumulator należy wyjąć z urządzenia.**
- **Akumulator należy zutylizować w sposób bezpieczny.**
- **Akumulatorów nie należy wrzucać do ognia.** Ognia mogą wybuchnąć. Należy zapoznać się z przepisami lokalnymi pod kątem ewentualnych instrukcji w sprawie ich utylizacji.
- **Akumulatora nie należy otwierać ani uszkadzać.** Uwolniony elektrolit jest żrący i może uszkodzić oczy i skórę. W przypadku połknięcia może być toksyczny.

⚠ OSTROŻNIE! Elektrolit jest rozcieńczonym kwasem siarkowym i jako taki jest szkodliwy dla skóry i oczu. Jest substancją przewodzącą prąd i powoduje korozję.

- **Z akumulatorami należy obchodzić się ostrożnie.**
Należy uważać, aby nie zewrzeć wyprowadzeń materiałami przewodzącymi takimi jak pierścienki, bransoletki i klucze. Akumulator lub przewodnik mogą się przegrzać i spowodować oparzenia.
- **Narzędzia akumulatorowe nie wymagają podłączenia do kontaktu elektrycznego i dłatego są zawsze gotowe do pracy.** Należy więc mieć świadomość możliwych zagrożeń, występujących nawet wtedy, gdy narzędzie nie jest używane. Podczas wykonywania czynności konserwacyjnych lub serwisowych należy zachować ostrożność.
- **Przed serwisowaniem, czyszczeniem lub usuwaniem materiału z narzędzia należy wyjąć akumulator.**
- **Części zamienne** - Podczas serwisowania należy używać wyłącznie części zamiennych EGO identycznych z oryginalnymi. Użycie jakichkolwiek innych akcesoriów lub elementów dodatkowych zwiększa ryzyko urazów.
- **Nie należy czyścić urządzenia węzłem; należy unikać zachlapania wodą silnika i połączeń elektrycznych.**
- **W sytuacjach, które nie zostały przewidziane w niniejszej instrukcji należy zachować ostrożność i kierować się własnym zdrowym rozsądkiem. W celu uzyskania pomocy prosimy skontaktować się z centrum serwisowym EGO.**
- **Niniejszą instrukcję należy zachować.** Zachęcamy do częstego korzystania z niej. Instrukcja może też posłużyć do przeszkolenia innych osób, które będą używały narzędzia.
- Jeśli narzędzie zostanie komuś pożyczone, osobie tej należy również udostępnić niniejszą instrukcję, aby zapobiec niewłaściwemu użytkowaniu i możliwym urazom.
- Należy używać wyłącznie akumulatorów i ładowarek podanych na rys. A2.

NINIEJSZĄ INSTRUKCJĘ NALEŻY ZACHOWAĆ.

UWAGA: DODATKOWE, SZCZEGÓŁOWE ZASADY BEZPIECZEŃSTWA PODANO W INSTRUKCJI OPERATORA DRAŻKA ZASILAJĄCEGO.

SPECYFIKACJA

Długość prowadnicy		250 mm
Podziałka łańcucha		3/8"(9,5 mm)
Grubość łańcucha		1,1 mm
Rodzaj łańcucha tnącego		AC1000
Rodzaj prowadnicy		AG1000
Pojemność zbiornika na olej		150 ml
Zalecana temperatura użytkowania		-10°C-40°C
Zalecana temperatura przechowywania		-20°C-70°C
Ciężar (łącznie z osłoną łańcucha)		2,0 kg
Zmierzony poziom mocy akustycznej L_{WA}		98.54 dB(A) K=2.3 dB(A)
Poziom ciśnienia akustycznego na wysokości ucha operatora L_{PA}		85 dB(A) K=2.5 dB(A)
Gwarantowany poziom mocy akustycznej L_{WA} (pomiar zgodnie z dyrektywą 2000/14/WE)		101 dB(A)
Szacunkowe drgania a_n :	Uchwyt przedni	1.2 m/s ² K=1.5 m/s ²
	Uchwyt tylny	1.2 m/s ² K=1.5 m/s ²

PL

- Powyższe parametry zostały przetestowane i zmierzone z drążkiem zasilającym PPX1000.
- Deklarowana całkowita wartość drgań została zmierzona zgodnie ze standardowymi metodami testowania i może służyć do porównywania różnych narzędzi.
- Deklarowana całkowita wartość drgań może również służyć do wstępnej oceny narażenia na drgania.

UWAGA: Emisja dźwięku podczas rzeczywistego stosowania elektronarzędzia może różnić się od deklarowanej wartości, w której narzędzie jest używane; aby się zabezpieczyć, użytkownik powinien nosić rękawice i ochronniki na uszy w rzeczywistych warunkach użytkowania.

LISTA ELEMENTÓW W OPAKOWANIU (RYS. A1)

Prowadnica i łańcuch zalecane do okrzesywarki

NAZWA CZĘŚCI	NUMER MODELU
Prowadnica	AG1000, AG1400, AG1600
Łańcuch tnący	AC1000, AC1400, AC1600

OPIS

ZAPOZNAНИЕ SIĘ Z OKRZESYWARKĄ (Rys. A1)

1. Łańcuch tnący
2. Prowadnica
3. Trzonek
4. Zakrętka zbiornika oleju
5. Zbiornik oleju
6. Pokrywa zębatki łańcucha
7. Śruba napinająca
8. Ostrogi
9. Nakrętka prowadnicy
10. Osłona łańcucha

MONTAŻ

⚠ OSTRZEŻENIE: W przypadku braku lub uszkodzenia którejs z części nie należy uruchamiać urządzenia aż do momentu wymiany lub naprawy części. Używanie urządzenia z uszkodzonymi częściami lub gdy którejs z części brakuje może doprowadzić do poważnych urazów ciała.

⚠ OSTRZEŻENIE: Nie należy próbować przerabiać produktu lub tworzyć akcesoriów, które nie są zalecane do używania w okrzesywarce. Wszelkie tego typu zmiany lub modyfikacje są niedozwolone i mogą prowadzić do niebezpiecznych sytuacji i urazów.

PODŁĄCZANIE KOŃCÓWKI OKRZESYWARKA NA WYSIĘGNIKU DO TELESKOPOWEGO DRAŻKA ZASILAJĄCEGO

Ta końcówka okrzesywarka na wysięgniku została zaprojektowana do używania z teleskopowym drążkiem zasilającym EGO model PPX1000 z akumulatorem LITOWO JONOWYM 56 V.

Patrz część „**PODŁĄCZANIE KOŃCÓWKI DO TELESKOPOWEGO DRAŻKA ZASILAJĄCEGO**” w instrukcji operatora drążka zasilającego PPX1000.

⚠ OSTRZEŻENIE: Niezamocowanie końcówki i drążka zasilającego zgodnie z instrukcjami podanymi powyżej może doprowadzić do poważnych urazów lub śmierci.

⚠ OSTRZEŻENIE: Nigdy nie należy zakładać ani regulować jakichkolwiek końcówek, gdy głowica uniwersalna pracuje lub z założonym akumulatorem. Niewyłączenie silnika i niewyjęcie akumulatora może doprowadzić do poważnych urazów ciała.

UŻYTKOWANIE

⚠ NIEBEZPIECZEŃSTWO: Nigdy nie należy niczego przecinać w pobliżu przewodów elektroenergetycznych, kabli elektrycznych lub innych źródeł prądu. Jeżeli prowadnica i łańcuch zakleszczą się na jakimkolwiek kablu lub przewodzie elektrycznym, **NIE WOLNO DOTYKAĆ PROWADNICZY, ŁAŃCUCHA ANI DRAŻKA ALUMINIOWEGO! ELEMENTY TE MOGĄ BYĆ POD NAPIĘCIEM I MOGĄ BYĆ BARDZO NIEBEZPIECZNE.** Okrzesywarkę należy nadal trzymać za izolowany uchwyt tylny, ewentualnie można ją odłożyć z dala od siebie i w bezpieczny sposób. Następnie trzeba wyłączyć zasilanie przewodu/kabla. Dopiero potem można spróbować wypłatać przewodnicę z przewodu lub kabla. Dotknięcie prowadnicy, łańcucha, innych części przewodzących okrzesywarki lub kabli lub przewodów elektrycznych pod napięciem może doprowadzić do śmierci wskutek porażenia prądem lub do poważnych urazów.

⚠ OSTRZEŻENIE: Nie wolno dopuść do tego, aby znajomość narzędzia doprowadziła do nieuwagi. Należy pamiętać, że do spowodowania poważnych obrażeń wystarczy zaledwie chwila nieuwagi.

⚠ OSTRZEŻENIE: Należy zawsze nosić środki ochrony oczu i uszu. Nieprzestrzeganie tego zalecenia może doprowadzić do poważnych obrażeń oczu odłamkiem lub skrawkiem materiału wyrzuconym przez pracujące narzędzie, a także grozi innymi możliwymi urazami.

Przed każdym użyciem należy skontrolować cały produkt pod kątem uszkodzonych, brakujących lub obluźwanych części takich jak śruby, wkręty, nakrętki, nasadki itp. Wszystkie elementy połączeniowe i nasadki należy mocno dokręcić. Nie używać produktu zanim wszystkie brakujące lub uszkodzone części nie zostaną wymienione.

⚠ OSTRZEŻENIE: Aby uniknąć poważnych obrażeń ciała, przed serwisowaniem, czyszczeniem, wymianą osprzętu dodatkowego oraz usuwaniem materiału należy zawsze wyjmować z narzędzia akumulator.

ZASTOSOWANIA

Urządzenia można używać wyłącznie do celów podanych poniżej:

- Okrzesywanie
- Przycinanie gałęzi

UWAGA: Narzędzia należy używać tylko do celów zgodnych z przeznaczeniem. Wszelkie inne zastosowania uznaje się za niezgodne z przeznaczeniem.

NAPEŁNIANIE ZBIORNIKA NA OLEJ SMAREM DO PROWADNICY I ŁAŃCUCHÓW (Rys. B)

⚠️ OSTRZEŻENIE: W pobliżu oleju lub okrzesywarki nie należy palić tytoniu ani zapalać ognia lub płomieni. Olej może się rozlać i spowodować pożar.

UWAGA: W momencie zakupu w okrzesywarce nie ma oleju. Przed użyciem bardzo ważne jest, aby nalać oleju do smarowania łańcucha do zbiornika na olej! Czas eksploatacji łańcucha i wydajność piłowania nim zależą od optymalnego smarowania. W czasie pracy łańcuch jest automatycznie smarowany olejem do łańcucha. W czasie pracy prosimy zawsze zwracać uwagę na poziom oleju do smarowania i na czas dolewać oleju do zbiornika odpowiednio do potrzeb.

1. Wyjąć akumulator z drążka zasilającego.
2. Wyczyścić korek zbiornika oleju i miejsce wokół, aby do zbiornika oleju nie dostały się żadne nieczystości.
3. Postawić końcówkę okrzesywarki pionowo i odkręcić korek zbiornika oleju w lewo (przeciwnie do kierunku ruchu wskazówek zegara), aby go zdjąć.
4. Ostrożnie nalać oleju do smarowania przewodnicy i łańcucha do zbiornika aż po szyjkę zbiornika. Uważać, aby przelać oleju przez wlew. Wytrzeć ewentualne plamy rozlanego oleju i zakręcić korek zbiornika oleju.

UWAGA: Prędkość przepływu oleju można regulować śrubą regulacyjną; przekręcenie jej w lewo zwiększa dozowanie oleju, przekręcenie w prawo – zmniejsza je (Rys. B).

B-1	Śruba regulacyjna
-----	-------------------

UWAGA: Nie należy używać brudnego, przepracowanego lub w inny sposób zanieczyszczonego oleju. Mogłoby to doprowadzić do uszkodzenia przewodnicy i łańcucha.

PRZYGOTOWANIE DO CIĘCIA (Rys. C)

Informacje o odpowiednim wyposażeniu ochronnym podano wcześniej w niniejszej instrukcji w części „Ważne instrukcje dotyczące bezpieczeństwa”.

- Podnieść czubek przewodnicy do góry, aby sprawdzić, czy łańcuch nie zwisa luźno. Łańcuch jest poprawnie napięty, gdy nie ma luzu w dolnej części przewodnicy, łańcuch przylega do przewodnicy, ale można nim kręcić ręką i łańcuch nie zaczyna się. Jeśli napięcie wymaga regulacji, należy zapoznać się z częścią „WYMIANA PROWADNICY I ŁAŃCUCHA” w rozdziale KONSERWACJA w niniejszej instrukcji – podano tam instrukcję regulacji.

- Przed użyciem należy sprawdzić napięcie śruby pokrywy. Jeśli jest luźna, śrubę pokrywy należy mocno dokręcić w prawo (zgodnie z kierunkiem ruchu wskazówek zegara).
- Sprawdzić ostrość zębów tnących łańcucha tnącego i upewnić się, że łańcuch jest dobrze nasmarowany.
- Aby zapewnić optymalne trzymanie i maksymalną ochronę, należy zakładać rękawice antypoślizgowe. Nigdy nie należy stać bezpośrednio pod obcinaną gałęzią. Podczas pracy należy dbać o równowagę i pewne podparcie nóg. Należy uważać na przeszkody takie jak pniaki, korzenie i rowy, o które można się potknąć lub w które można wpaść.
- Gdy silnik jest włączony, należy dbać, aby pewnie trzymać narzędzie. Narzędzie należy mocno trzymać obydwoma rękoma. Prosimy przestrzegać instrukcji podanych w części „TRZYMANIE TELESKOPOWEGO DRAŻKA ZASILAJĄCEGO” w instrukcji operatora PPX1000.
- Aby bezpieczniej i lepiej pracować narzędziem, należy przelożyć przez ramię pasek na ramię. Pasek wyregulować w taki sposób, aby zagwarantować wygodną pozycję pracy. Założyć pasek na ramię na drążek zasilający zgodnie z instrukcjami podanymi w części „MONTAŻ PASKA NA RAMIĘ” w instrukcji operatora drążka zasilającego PPX1000.

⚠️ OSTRZEŻENIE: Pasek na ramię jest także mechanizmem szybkiego odłączenia w niebezpiecznych sytuacjach. W sytuacji awaryjnej należy go natychmiast zdjąć z ramienia, niezależnie od sposobu założenia paska.

WŁĄCZANIE/WYŁĄCZANIE NARZĘDZIA

Patrz część „WŁĄCZANIE/WYŁĄCZANIE DRAŻKA ZASILAJĄCEGO” w instrukcji operatora drążka zasilającego PPX1000.

PODSTAWOWA PROCEDURA CIĘCIA (Rys. D i E)

Aby nie dopuścić do uszkodzenia kory drzewa lub krzewu, należy wykonać następujące kroki. Nie należy wykonywać ruchów piłowania w przód i w tył.

1. Najpierw wykonać pierwsze płytkie cięcie od dołu (na głębokość 1/4 średnicy konaru), w pobliżu pnia lub głównego konaru.
2. Wykonać drugie cięcie od góry konaru, na zewnątrz względem pierwszego cięcia. Kontynuować piłowanie konaru aż oddzieli się on od drzewa. Przygotować się, aby utrzymać ciężar narzędzia w momencie, gdy konar się oderwie.
3. Wykonać cięcie końcowe blisko pnia.

UWAGA: Podczas wykonywania drugiego i końcowego cięcia (od góry konaru lub gałęzi), ostrogi należy dociskać do przecinanego konaru (Rys. E). Pomoże to ustabilizować konar i ułatwi to cięcie dzięki lekkiemu dociskowi w dół. Piłowanie na siłę – silne dociskanie prowadnicy z łańcuchem do przecinanego konaru – może uszkodzić prowadnicę, łańcuch lub silnik.

4. Gdy tylko cięcie zostanie zakończone, puścić spust na drążku zasilającym.

UWAGA: Nieprzestrzeganie właściwej procedury piłowania spowoduje zacinanie się prowadnicy i łańcucha i może doprowadzić do ich zakleszczenia się lub zablokowania w konarze. Jeśli tak się stanie:

1. Wylączyć silnik i wyjąć akumulator.
2. Jeśli konar da się dosięgnąć z ziemi, podnieść go i jednocześnie przytrzymać okrzesywarkę. Powinno to doprowadzić do poluzowania się „zakleszczenia” i oswobodzenia okrzesywarki.
3. Jeżeli okrzesywarka będzie nadal uwięziona, wezwać na pomoc profesjonalistę.

PL

OKRZESYWANIE I PRZYCINANIE GAŁĘZI (Rys. F)

Końcówka okrzesywarka została zaprojektowana do przycinania małych gałęzi i konarów o średnicy do 20 cm. Aby uzyskać najlepsze efekty, należy stosować następujące środki ostrożności:

1. Uważnie planować cięcie. Mieć świadomość kierunku, w którym spadnie gałąź.

⚠ OSTRZEŻENIE: Gałęzie mogą spadać w nieprzewidzianych kierunkach. Nie należy stać bezpośrednio pod przecinaną gałęzią.

2. Najczęściej narzędzie ustawia się pod kątem 60° lub mniejszym. W miarę jak rośnie kąt ustawienia trzonka okrzesywarki względem podłoża, coraz trudniej jest też wykonać pierwsze cięcie (od dołu konaru).
3. Długie gałęzie należy odcinać etapami.
4. Najpierw należy odcinać dolne gałęzie, tak aby górnym dać więcej miejsca na upadnięcie.
5. Należy pracować powoli i mocno oburącz trzymać okrzesywarkę. Należy zawsze dbać o pewne podparcie nóg i zachowanie równowagi.
6. Nie należy piłować stojąc na drabinie, jest to niezwykle niebezpieczne. Tego typu prace należy zostawić profesjonalistom.
7. Nie należy wykonywać cięć równo z powierzchnią głównego konaru lub pnia zanim nie odetnie się konaru w pewnej odległości w celu zmniejszenia wagi obcinanego fragmentu. Przestrzeganie właściwych procedur piłowania zapobiegnie odarcia głównego konaru z kory.

8. Okrzesywarki nie należy używać do obalania drzew lub piłowania kłód na kawalki.
9. Aby nie dopuścić do porażenia prądem, nie należy używać narzędzia w odległości mniejszej niż 15 m od napowietrznych linii wysokiego napięcia. Osoby postronne powinny zawsze stać w odległości co najmniej 15 m.

KONSERWACJA

⚠ OSTRZEŻENIE: Przed kontrolą, czyszczeniem lub serwisowaniem urządzenia należy wyłączyć silnik, odczekać aż wszystkie poruszające części zatrzymają się i wyjąć akumulator. Niezastosowanie się do powyższych instrukcji może doprowadzić do poważnych obrażeń ciała lub do uszkodzenia mienia.

⚠ OSTRZEŻENIE: Podczas serwisowania należy używać wyłącznie części zamiennych identycznych z oryginalnymi. Używanie jakichkolwiek innych części stwarza ryzyko i może spowodować usterkę produktu. Aby zagwarantować bezpieczeństwo i niezawodność, wszystkie naprawy części innych niż wymienione w niniejszej instrukcji powinny być wykonywane przez wykwalifikowanych techników serwisu.

KONSERWACJA OGÓLNA

Podczas czyszczenia części plastikowych należy unikać używania rozpuszczalników. Pod wpływem kontaktu z różnego rodzaju rozpuszczalnikami dostępnymi w handlu większość tworzyw może ulec uszkodzeniu. Do usuwania zabrudzeń, kurzu, oleju, smaru itp. należy używać czystych ściereczek.

CZYSZCZENIE URZĄDZENIA

- Po każdym użyciu należy wyjąć akumulator i usunąć miękką szczoteczką zanieczyszczenia z łańcucha i prowadnicy. Powierzchnię końcówki-okrzesywarki należy przetrzeć czystą szmatką zwilżoną roztworem łagodnego mydła.
- Należy zdjąć osłonę zębątki łańcucha i miękką szczoteczką usunąć zanieczyszczenia z prowadnicy, łańcucha tnącego, zębątki i pokrywy zębątki łańcucha.
- Przy wymianie łańcucha tnącego należy zawsze usunąć z rowka prowadnicy drzazgi, wióry i zanieczyszczenia.
- Co dwa tygodnie prosimy przez otwory wentylacyjne sprawdzać od środka obudowę silnika i usuwać z niej zanieczyszczenia. (Rys. G).

UWAGA: Do czyszczenia części plastikowych lub uchwytu nie należy używać jakichkolwiek silnych detergentów. Elementy te mogą zostać uszkodzone przez niektóre olejki aromatyczne, takie jak olejek sosnowy i cytrynowy.

WYMIANA PROWADNICZY I ŁAŃCUCHA

⚠ OSTRZEŻENIE: Nigdy nie należy dotykać ani regulować łańcucha przy włączonym silniku. Łańcuch pily jest bardzo ostry, w czasie prac konserwacyjnych przy łańcuchu należy zawsze nosić rękawice ochronne.

UWAGA: Podczas wymiany prowadnicy i łańcucha należy zawsze używać prowadnicy i łańcucha podanych w części „Prowadnica i łańcuch zalecane do okrzesywarki”.

Zdejmowanie zużytej prowadnicy i zużytego łańcucha (Rys. H)

1. Wyjąć akumulator i pozwolić, aby okrzesywarka ostygła, dokręcić korek zbiornika oleju.
2. Położyć końcówkę okrzesywarka na boku, pokrywą zębataki łańcucha skierowaną do góry.
3. Założyć rękawice. Kluczem wielofunkcyjnym dostarczonym w komplecie z drążkiem zasilającym poluzować nakrętkę prowadnicy; kręcić w lewo (przeciwie do kierunku ruchu wskazówek zegara) i zdjąć nakrętkę z pokrywy zębataki łańcucha. Wyczyścić pokrywę zębataki łańcucha suchą ściereczką, zachować ją do ponownego montażu.
4. Zdjąć prowadnicę z łańcuchem z powierzchni mocującej. Zdjąć start łańcuch z prowadnicy.

UWAGA: Jeśli trudno jest zdjąć prowadnicę i łańcuch z powierzchni montażowej, postawić okrzesywarkę pionowo, z jedną ręką na prowadnicy i drugą ręką (Rys. I) poluzować śrubę napinającą w prawo (zgodnie z kierunkiem ruchu wskazówek zegara), a następnie zdjąć prowadnicę z łańcuchem.

UWAGA: Jest to dobry moment, aby skontrolować, czy zębataka napędowa nie jest nadmiernie zużyta lub uszkodzona.

Montaż nowej prowadnicy i nowego łańcucha

1. Położyć nowy łańcuch w postaci pętli na płaskiej powierzchni i wyprostować wszelkie splątane miejsca (Rys. J).
2. Umieścić ogniwa przesuwające łańcuch w rowku prowadnicy.

K-1	Ogniwa przesuwające łańcuch
K-2	Rowek prowadnicy

3. Przytrzymać łańcuch w odpowiedniej pozycji na prowadnicy i nałożyć pętlę na zębatakę okrzesywarki (Rys. K).

UWAGA: Na łańcuchu są wygrawerowane małe strzałki pokazujące kierunek. Inna strzałka wskazująca kierunek znajduje się na korpusie urządzenia (Rys. L). Podczas zakładania łańcucha na zębatakę należy upewnić się, że strzałka kierunkowa na łańcuchu tnącym WSKAZUJE TEN SAM KIERUNEK co strzałka na korpusie urządzenia. Jeśli strzałki wskazują przeciwne kierunki, należy obrócić zespół łańcucha i prowadnicy (Rys. M).

L-1	Występy pozycjonujące
L-2	Zębataka
L-3	Śruba napinająca
L-4	Trzpień napinający
L-5	Szczelina prowadnicy

4. Położyć prowadnicę na powierzchni montażowej – szczelinę prowadnicy wsunąć na występy pozycjonujące, upewnić się, że trzpień napinający jest włożony w dolny otwór w tylnej części prowadnicy (Rys. L).

UWAGA: Jeżeli włożenie trzpienia napinającego w otwór sprawia trudności, należy odpowiednio wyregulować śrubę napinającą aż trzpień napinający znajdzie się dokładnie w otworze.

5. Założyć z powrotem pokrywę zębataki łańcucha, włożyć nakrętkę prowadnicy przez jej otwór montażowy i dokręcić ją kluczem wielofunkcyjnym, aby prowadnica była pewnie zainstalowana na swoim miejscu.
6. Wyregulować napięcie łańcucha zgodnie z instrukcjami podanymi w części „REGULACJA NAPIĘCIA ŁAŃCUCHA”.
7. Przytrzymać czubek prowadnicy u góry i mocno dokręcić nakrętkę prowadnicy łańcucha i zębataki.

UWAGA: Aby wydłużyć czas używalności prowadnicy, należy ją od czasu do czasu obracać.

REGULACJA NAPIĘCIA ŁAŃCUCHA

⚠ OSTROŻNIE: Przed użyciem łańcuch tnący musi być poprawnie napięty.

1. Przed regulacją napięcia łańcucha należy wyłączyć silnik i wyjąć akumulator.
2. Poluzować nakrętkę prowadnicy tak, żeby można ją było kręcić ręką.
3. Przytrzymać prowadnicę czubkiem do góry i wyregulować śrubę napinającą, aż spełnione zostaną następujące warunki (Rys. N):
 - Luz łańcucha na środku prowadnicy musi wynosić około: 1,3 mm (Rys. O).

- Założyć rękawice i dopilnować, aby łańcuch można było gładko przesuwać po prowadnicy dwoma palcami.
4. Po zakończeniu regulacji naprężenia łańcucha przytrzymać prowadnicę czubkiem do góry i dokręcić nakrętkę pokrywy.

UWAGA: Jeśli luz łańcucha na środku prowadnicy nie wynosi w przybliżeniu 1,3 mm, należy wyregulować naprężenie łańcucha.

SMAROWANIE ZĘBATKI W PROWADNICY

Prowadnica ma na końcu zębatkę. Musi być co tydzień smarowana olejem do łańcuchów, który należy wstrzykiwać w otwór do smarowania za pomocą strzykawki olejowej (do dokupienia osobno) – przedłuży to czas użytkowania prowadnicy (Rys. P). Przekręć prowadnicę i sprawdź, czy otwory do smarowania i rowek na łańcuch nie są zanieczyszczone.

P-1	Otwór do smarowania
P-2	Zębatka na końcu prowadnicy

PL

TRANSPORT I PRZECHOWYWANIE

1. Końcówki okrzesywarka nie należy chować ani transportować w czasie, gdy urządzenie pracuje. Przed schowaniem lub transportowaniem należy zawsze wyjąć akumulator.
2. Przed schowaniem lub transportowaniem końcówki okrzesywarka należy zawsze założyć osłonę na prowadnicę. Prosimy zachować ostrożność, aby nie skaleczyć się zębami łańcucha.
3. Przed schowaniem końcówkę okrzesywarka należy dokładnie wyczyścić. Końcówkę okrzesywaczka należy przechowywać w pomieszczeniach, w suchym miejscu zamkniętym na klucz i/lub niedostępnym dla dzieci. Narzędzie należy chronić przed czynnikami powodującymi korozję, takimi jak np. chemia ogrodowa lub sól do rozpuszczania lodu.
4. Jeśli końcówka okrzesywarka ma być wyjęta z głowicy uniwersalnej i przechowywana osobno, należy założyć zaślepkę na wałek końcówki, aby nie dopuścić do zbierania się na łączówce brudu.

Ochrona środowiska



Urządzeń elektrycznych, ładowarki do akumulatorów oraz akumulatorów/baterii akumulatorowych nie należy wyrzucać do zwykłych zmieszanych śmieci domowych!



ROZWIĄZYWANIE PROBLEMÓW

PROBLEM	PRZYCZYNA	ROZWIĄZANIE
Silnik nie pracuje.	<ul style="list-style-type: none"> ■ Do okrzesywarki nie włożono akumulatora. ■ Piła i akumulator nie kontaktują. ■ Akumulator jest rozładowany. ■ Przed wciśnięciem spustu nie został wciśnięty przycisk odblokowujący. ■ Akumulator lub głowica uniwersalna są zbyt gorące. ■ Łańcuch tnący zaklinował się w drewnie. ■ Zanieczyszczenia w rowku prowadnicy. ■ Zanieczyszczenia w pokrywie zębątki łańcucha. 	<ul style="list-style-type: none"> ■ Włożyć akumulator do okrzesywarki. ■ Wyjąć akumulator, sprawdzić styki i założyć akumulator z powrotem. ■ Naładować akumulator. ■ Aby włączyć okrzesywarkę, wcisnąć i przytrzymać dźwignię odblokowującą, a następnie nacisnąć przełącznik spustowy. ■ Pozwolić, aby akumulator lub głowica ostygły do temperatury poniżej 67°C. ■ Puścić spust; wyjąć łańcuch tnący i prowadnicę z drewna, następnie ponownie włączyć okrzesywarkę. ■ Docisnąć łańcuch tnący do drewna, przesuwając okrzesywarkę do przodu i do tyłu, aby usunąć zanieczyszczenia. ■ Wyjąć akumulator, następnie zdjąć osłonę zębątki łańcucha i usunąć zanieczyszczenia.
Silnik pracuje, ale łańcuch nie kręci się.	<ul style="list-style-type: none"> ■ Łańcuch nie jest zaczepiony na zębątkę napędowej. 	<ul style="list-style-type: none"> ■ Wyjąć akumulator i ponownie założyć łańcuch, dopilnować, aby ogniwa przesuwające łańcucha były całkowicie nałożone na zębątkę.
Okrzesywarka nie tnie prawidłowo.	<ul style="list-style-type: none"> ■ Zbyt słabo naciągnięty łańcuch. ■ Tępy łańcuch. ■ Łańcuch założony do tyłu. ■ Zużyty łańcuch. ■ Suchy lub nadmiernie rozciągnięty łańcuch. ■ Łańcuch poza rowkiem prowadnicy. 	<ul style="list-style-type: none"> ■ Wyjąć akumulator i wyregulować napięcie łańcucha zgodnie z instrukcjami podanymi w części „REGULACJA NAPIĘCIA ŁAŃCUCHA”. ■ Oddać łańcuch do naostrzenia przez wykwalifikowanego technika serwisu. ■ Wyjąć akumulator i ponownie założyć łańcuch zgodnie z instrukcjami podanymi w części „WYMIANA PROWADNICY I ŁAŃCUCHA”. ■ Wyjąć akumulator i wymienić łańcuch zgodnie z instrukcjami podanymi w części „WYMIANA PROWADNICY I ŁAŃCUCHA”. ■ Sprawdzić poziom oleju. W razie potrzeby uzupełnić olej w zbiorniku oleju. ■ Wyjąć akumulator i ponownie założyć łańcuch zgodnie z instrukcjami podanymi w części „WYMIANA PROWADNICY I ŁAŃCUCHA”.
Prowadnica i łańcuch nagrzewają się i dymią.	<ul style="list-style-type: none"> ■ Sprawdzić, czy łańcuch nie jest za mocno napięty. ■ Zbiornik na olej jest pusty. ■ Zanieczyszczenia w rowku prowadnicy. 	<ul style="list-style-type: none"> ■ Wyjąć akumulator i ponownie wyregulować napięcie łańcucha, patrz część „REGULACJA NAPIĘCIA ŁAŃCUCHA”. ■ Nasmarować smarem prowadnicę i łańcuch. ■ Usunąć zanieczyszczenia z rowka.

PL

GWARANCJA

POLITYKA GWARANCYJNA EGO

W celu zapoznania się z wszystkimi warunkami polityki gwarancyjnej EGO prosimy odwiedzić stronę egopowerplus.com.

PŘEČTĚTE SI VŠECHNY POKYNY!



PŘEČTĚTE SI NÁVOD K OBSLUZE

⚠ Zbytkové riziko! Lidé s elektronickými přístroji, jako jsou např. kardiostimulátory, by se měli před použitím toho výrobku poradit se svým lékařem. Použití elektrického zařízení v těsné blízkosti kardiostimulátoru může způsobit narušení činnosti nebo poruchu kardiostimulátoru.

⚠ VAROVÁNÍ: Z důvodu bezpečnosti by měl všechny opravy a výměny provádět kvalifikovaný servisní technik.

SYMBOL IP

Účelem bezpečnostních symbolů je upoutat vaši pozornost k případným nebezpečím. Bezpečnostní symboly a jejich vysvětlení vyžadují vaši zvýšenou pozornost a porozumění. Výstražné symboly samy o sobě nevylučují žádná nebezpečí. Pokyny a varování nejsou náhradou vhodných opatření pro prevenci úrazů.

CZ

⚠ VAROVÁNÍ: Před použitím tohoto nástroje si přečtěte a seznámte se se všemi bezpečnostními pokyny v tomto návodu k obsluze včetně veškerých výstražných symbolů jako např. „**NEBEZPEČÍ**“, „**VAROVÁNÍ**“ a „**UPOZORNĚNÍ**“. Nedodržení níže uvedených pokynů může mít za následek úraz elektrickým proudem, požár anebo vážná poranění osob.

VÝZNAM SYMBOLŮ

BEZPEČNOSTNÍ VÝSTRAŽNÉ SYMBOLY: Označují **NEBEZPEČÍ**, **VAROVÁNÍ**, **NEBO UPOZORNĚNÍ** a mohou se použít ve spojení s dalšími symboly nebo piktogramy.



⚠ VAROVÁNÍ: Při použití elektrického nářadí může dojít k vyvrstvení cizích těles do očí, což může způsobit jejich závažné poškození. Před použitím elektrického nářadí si vždy nasadte ochranné brýle, ochranné brýle s bočními kryty nebo v případě potřeby obličejový štít. Na brýle nebo standardní ochranné brýle s bočními kryty doporučujeme použít ochrannou masku.

BEZPEČNOSTNÍ POKYNY

Na této stránce jsou zobrazeny a popsány bezpečnostní symboly, které se mohou objevit na výrobku. Před montáží a provozem si přečtěte, seznámte se a dodržujte veškeré pokyny ke stroji.

	Bezpečnostní upozornění	Upozorňuje na možné riziko úrazu.
	Přečtěte si návod k obsluze a porozumějte mu.	Z důvodu snížení rizika úrazu si musí uživatel před použitím tohoto výrobku přečíst návod k obsluze a porozumět mu.
	Používejte ochranu očí a hlavy	Používejte těsně padnoucí bezpečnostní brýle, špunty do uší nebo klapky na uši a bezpečnostní přílbu s podbradníkem.
	Používejte ochranné rukavice	Při manipulaci s pilou a řetězovou pilou chraňte své ruce rukavicemi. Odolné protiskluzové rukavice zlepšují váš úchop a chrání ruce.
	Používejte ochrannou obuv	Při použití tohoto přístroje noste protiskluzovou ochrannou obuv.
	Udržujte dostatečnou vzdálenost od elektrického vedení	Aby se zabránilo úrazu elektrickým proudem, nepracujte v dosahu 15 m od nadzemního elektrického vedení. Kontakt s elektrickým vedením nebo použití v blízkosti vedení může vést k vážnému zranění nebo úrazu elektrickým proudem s následkem smrti.
	CE	Tento výrobek je v souladu s platnými směnicemi ES.
	WEEE	Odpadní elektrické výrobky se nesmí likvidovat s domovním odpadem. Odevzdejte je do autorizovaného recyklačního střediska.

	Hluk	Garantovaná hladina akustického výkonu. Emise hluku do prostředí dle směrnice Evropského společenství.
V	Volty	Napětí
mm	Milimetr	Délka nebo velikost
cm	Centimetr	Délka nebo velikost
kg	Kilogram	Hmotnost
n_0	Rychlost při chodu naprázdno	Rychlost otáček při chodu naprázdno
.../min	Za minutu	Otáčky za minutu
	Stejnoseměrný proud	Druh nebo charakteristika proudu

DŮLEŽITÉ BEZPEČNOSTNÍ POKYNY

VAROVÁNÍ! Při používání elektrických zahradnických zařízení je nutné vždy dodržovat základní bezpečnostní opatření pro zamezení rizika požáru, úrazu elektrickým proudem a poranění osob včetně následujícího:

ČTĚTE PEČLIVĚ PŘED POUŽITÍM

USCHOVEJTE PRO BUDOUCÍ POUŽITÍ

NEBEZPEČÍ! Nepracujte v blízkosti elektrického vedení. Přístroj nebyl navržen tak, aby poskytoval ochranu před úrazem elektrickým proudem v případě kontaktu s nadzemním elektrickým vedením. Seznamte se s místními předpisy pro bezpečné vzdálenosti od nadzemního elektrického vedení a před zapnutím přístroje zajistěte, aby pracovní poloha byla bezpečná a zabezpečená.

BEZPEČNOSTNÍ VAROVÁNÍ PRO PRÁCI S TYČOVOU PILOU

- Pokud je tyčová pila spuštěná, udržte všechny části těla v bezpečné vzdálenosti od řetězu pily. Než spustíte tyčovou pilu, zkontrolujte, že se řetěz ničeho nedotýká. Stačí chvilka nepozornosti při práci s tyčovou pilou a může dojít k zachycení vašeho oděvu nebo části těla řetězem.

- Zamezte neúmyslnému kontaktu s nehybným pilovým řetězem nebo vodičnými lištami. Mohou být velmi ostré. Při manipulaci s tyčovou pilou, pilovým řetězem nebo vodičnými lištami používejte rukavice a noste dlouhé kalhoty.
- Vždy držte tyčovou pilu jednou rukou za zadní rukojeť a druhou rukou za přední rukojeť. Při držení jednou rukou může dojít k vážnému úrazu obsluhu, pomocníků a/nebo ostatních osob.
- Elektrické nářadí držte pouze za izolované části rukojeti, protože pilový řetěz může být v kontaktu se skrytým vedením. Pilové řetězy, které jsou v kontaktu s vodičem „pod proudem“, mohou rozvést proud do nechráněných kovových částí elektrického nářadí a způsobit úraz elektrickým proudem.
- Používejte ochranné brýle a chrániče sluchu. Doporučujeme používat další ochranné pomůcky pro hlavu, ruce, nohy a chodidla. Vhodný ochranný oděv sníží riziko úrazu způsobného odletujícími úlomky nebo neúmyslným stykem s pilovým řetězem.
- Nepracujte s tyčovou pilou na stromě. Použití tyčové pily na stromě může vést k úrazu.
- Vždy udržte správný postoj a pracujte s tyčovou pilou, pouze když stojíte na pevném, bezpečném a rovném povrchu. Kluzké nebo nestabilní povrchy, jako např. žebříky, mohou způsobit ztrátu rovnováhy nebo kontroly nad tyčovou pilou.
- Nikdy nepoužívejte tyčovou pilu, která je poškozená, nesprávně nastavená nebo nekompletně a nebezpečně smontovaná. Zkontrolujte, zda se pilový řetěz zastaví při uvolnění spínače.
- Před řezáním zkontrolujte, zda nejsou v obrobku hřebíky, dráty nebo jiná cizí tělesa.
- Při řezání větve, která je pod napětím, dávejte pozor na vymrštění. Pokud se uvolní napětí ve vláknech dřeva, může odpružená větev zasáhnout obsluhu a/ nebo způsobit ztrátu kontroly nad tyčovou pilou.
- Dbejte zvýšené opatrnosti při řezání křovinatého podrostu a malých stromků. Tenký materiál se může zachytit o pilový řetěz a vymrstit směrem k vám, nebo vás vyvést z rovnováhy.
- Agresivní a namáhavé řezání nebo nesprávné použití tyčové pily může způsobit předčasné opotřebení lišty, řetězu a/nebo řetězového kola nebo dokonce přetržení řetězu a poškození lišty, což vede k zpětnému rázu, vymrštění řetězu nebo materiálu.
- Vodičí lišta nikdy nepoužívejte jako páku. Ohnutá vodičí lišta může způsobit předčasné opotřebení lišty, řetězu a/nebo řetězového kola nebo dokonce přetržení řetězu a poškození lišty, což vede k zpětnému rázu, vymrštění řetězu nebo materiálu.

- Tyčovou pilu přenášejte oběma rukama na rukojetích, tyčová pila musí být vypnutá. Při přepravě nebo skladování tyčové pily vždy nasadte kryt vodící lišty. Správná manipulace s tyčovou pilou snižuje **pravděpodobnost neumyšlného kontaktu s pohyblivým se pilovým řetězem.**
- **Neodstraňujte řezaný materiál ani jej nedržte, pokud je lišta v pohybu. Při čištění uvizlého materiálu dbejte, aby byl spínač vypnutý.** Pilový řetěz pokračuje v pohybu i po vypnutí spínače. Jediná chvilka nepozornosti při práci s tyčovou pilou může mít za následek vážný úraz.
- **Dodržujte pokyny pro mazání, napínání řetězu a výměnu příslušenství.** Nesprávně napnutý nebo namazaný řetěz se může přetřhnout nebo zvýšit riziko zpětného rázu. Udržujte ostří ostré a čisté pro nejlepší výkon a snížení rizika zranění.
- **Udržujte rukojeti suché, čisté, bez oleje a maziva.** Rukojeti od maziva nebo oleje jsou kluzké a vedou ke ztrátě kontroly.
- **Řežte pouze dřevo. Nepoužívejte tyčovou pilu k účelům, pro které není určena.** Například: nepoužívejte tyčovou pilu k řezání plastů, zdiva nebo jiných stavebních materiálů, které nejsou ze dřeva. Používání tyčové pily k činnostem, pro které není určena, může vést k nebezpečným situacím.
- **Nepoužívejte tyčovou pilu za špatných povětrnostních podmínek, zejména pokud existuje nebezpečí blesku.** Tím se snižuje riziko úrazu bleskem.
- **Vypněte motor a vyjměte akumulátor vždy, když opouštíte přístroj.**
- **Nečinné spotřebiče skladujte uvnitř.** Pokud přístroj nepoužíváte, skladujte je uvnitř na suchém, vyvýšeném nebo uzamčeném místě s vyjmutým akumulátorem a mimo dosah dětí.
- **Zkontrolujte poškozené díly.** Před dalším použitím výrobku je nutno každý poškozený kryt nebo díl pečlivě zkontrolovat a určit, zda budou fungovat správně a plnit svoji zamýšlenou funkci. Zkontrolujte seřízení pohyblivých dílů, spojení pohyblivých dílů, poškození dílů, sestavení a další podmínky, které mohou ovlivnit jeho provoz. Kryt nebo jiná poškozená část by se měly řádně opravit nebo vyměnit v autorizovaném servisním středisku, pokud není v tomto návodu uvedeno jinak.

⚠ DODATEČNÉ BEZPEČNOSTNÍ POKYNY PRO PILU S ROZŠÍŘENÝM DOSAHEM

- Akumulátor nenabíjejte v dešti nebo na mokřém místě.
- Před likvidací vyjměte ze zařízení akumulátor.
- Akumulátor likvidujte bezpečným způsobem.

- **Akumulátory nevhazujte do ohně.** Články mohou vybuchnout. O zvláštních pokynech pro likvidaci se informujte v místních právních předpisech.
- **Akumulátor neotvírejte ani neznehodnocujte.** Uniklý elektrolyt je korozivní a může způsobit poškození očí nebo kůže. Při požití může být toxický.

⚠ UPOZORNĚNÍ! Elektrolyt je zředěná kyselina sírová, která je škodlivá pro pokožku a oči. Je elektricky vodivá a korozivní.

- **Při manipulaci s akumulátory dbejte, aby nedošlo ke zkratu akumulátoru vodivými materiály, jako např. prsteny, náramky nebo klíči.** Akumulátor nebo vodič se mohou přehřát a způsobit popáleniny.
- **Akumulátorové nářadí se nemusí zapojovat do elektrické zásuvky, proto je vždy v provozním stavu.** Nezapomínejte na možná rizika ani v případě, že je přístroj vypnutý. Dávejte pozor při provádění údržby nebo opravy.
- **Před servisem, čištěním nebo odstraňováním materiálu z přístroje odpojte akumulátor.**
- **Náhradní díly** – Při opravách používejte pouze originální náhradní díly společnosti EGO. Použití jiného příslušenství nebo nástavců může zvýšit riziko úrazu.
- **K mytí nepoužívejte hadici; dbejte, aby se do motoru a elektrických přípojek nedostala voda.**
- **Pokud nastane situace, která není popsána v tomto návodu, použijte pečlivý a zdravý úsudek. Obráťte se na zákaznické servisní středisko EGO se žádostí o pomoc.**
- **Uložte si tyto pokyny.** Používejte je často a také k poučení dalších osob, které mohou tento přístroj používat.
- Pokud zařízení někomu půjčíte, půjčte mu také tento návod k obsluze, aby nedošlo k nesprávnému použití přístroje nebo případně k úrazu.
- Používejte pouze akumulátory a nabíječky uvedené na obr. A2.

USCHOVEJTE SI TYTO POKYNY

POZNÁMKA: DODATEČNÁ BEZPEČNOSTNÍ PRAVIDLA VIZ NÁVOD PRO NÁSTAVEC.

TECHNICKÉ ÚDAJE

Délka vodící lišty	250 mm
Rozteč řetězu	3/8"(9,5 mm)
Měrka řetězu	1,1 mm
Typ pilového řetězu	AC1000

Typ vodící lišty	AG1000	
Objem olejové nádrže	150 ml	
Doporučená provozní teplota	-10°C až 40°C	
Doporučená skladovací teplota	-20°C – 70°C	
Hmotnost (s krytem řetězu)	2,0 kg	
Měřená hladina akustického výkonu L_{WA}	98.54 dB(A) K=2.3 dB(A)	
Hladina akustického tlaku na sluch obsluhy L_{PA}	85 dB(A) K=2.5 dB(A)	
Zaručená hladina akustického výkonu L_{WA} (měřená podle 2000/14/ES)	101 dB(A)	
Hodnota vibrací a_{h^i} :	Přední rukojeť	1.2 m/s ² K=1.5 m/s ²
	Zadní rukojeť	1.2 m/s ² K=1.5 m/s ²

- Výše uvedené parametry jsou testovány a měřeny s nářadím vybaveným pohonnou hlavou PPX1000.
- Celková deklarovaná hodnota vibrací byla naměřena podle standardní zkušební metody a lze ji použít ke srovnání s jiným nářadím.
- Celkovou deklarovanou hodnotu vibrací lze použít také k předběžnému stanovení expozičních limitů.

POZNÁMKA: Emise vibrací při konkrétním použití elektrického nářadí se mohou lišit od deklarované hodnoty, při které se nářadí používá; z důvodu ochrany provozovatele by měl uživatel ve skutečných pracovních podmínkách nosit rukavice a chrániče sluchu.

OBSAH BALENÍ (OBR. A1)

Doporučená lišta a řetěz pro tuto tyčovou pilu

NÁZEV DÍLU	ČÍSLO MODELU
Vodící lišta	AG1000, AG1400, AG1600
Pilový řetěz	AC1000, AC1400, AC1600

POPIS

SEZNÁMENÍ S NÁSTAVCEM TYČOVÉ PILY (obr. A1)

1. Pilový řetěz
2. Vodící lišta
3. Násada
4. Uzávěr olejové nádrže

5. Olejová nádrž
6. Kryt řetězového kola
7. Napínací šroub
8. Opěrné hroty
9. Matice lišty
10. Kryt řetězu

MONTÁŽ

VAROVÁNÍ: Pokud jsou některé díly poškozené, nebo chybí, výrobek nepoužívejte, dokud nedojde k jejich výměně. Použití tohoto výrobku s poškozenými nebo chybějícími díly může vést k vážnému úrazu.

VAROVÁNÍ: Nepokoušejte se upravovat výrobek ani vytvářet příslušenství, které se pro tuto tyčovou pilu nedoporučuje. Každá taková změna nebo úprava je zneužitím a může vést k nebezpečné situaci, která může způsobit vážný úraz.

PŘIPOJENÍ NÁSTAVCE TYČOVÉ PILY NA TELESKOPICKOU POHONNOU TYČ

Tento nástavec tyčové pily je určen pro použití s EGO 56 V LITHIUM-IONTOVOU teleskopickou pohonnou tyčí PPX1000.

Viz oddíl „PŘIPOJENÍ NÁSTAVCE K TELESCOPICKÉ POHONNÉ TYČI“ v návodu k obsluze PPX1000.

VAROVÁNÍ: Nezajištění nástavce a pohonné tyče podle výše uvedených pokynů může mít za následek vážné zranění nebo smrt.

VAROVÁNÍ: Nikdy nepřipojujte nebo neupravujte nástavec, když pohonná hlava běží nebo je nainstalovaný akumulátor. Pokud nevypnete motor a nevyjmete akumulátor, může dojít k vážnému zranění.

OBSLUHA

NEBEZPEČÍ: Nikdy neřežte v blízkosti elektrického vedení, elektrických kabelů nebo jiných elektrických zdrojů. Pokud se lišta a řetěz zaseknou na nějakém elektrickém kabelu nebo vedení, **NEDOTÝKEJTE SE TYČE, ŘETĚZU NEBO HLINÍKOVÉ TYČE! MOHOU SE STÁT ELEKTRICKY VODIVÝMI A BÝT VELMI NEBEZPEČNÉ.** Držte nadále tyčovou pilou za izolovanou zadní rukojeť, nebo ji opatrně položte do bezpečné vzdálenosti od sebe. Než se pokusíte uvolnit lištu a řetěz z vedení nebo kabelu, odpojte je od elektrické sítě. Kontakt s lištou, řetězem, jinými vodivými částmi tyčové pily, nebo živými elektrickými vodiči nebo vedením může mít za následek vážné zranění nebo smrt elektrickým proudem.

VAROVÁNÍ: Dbejte na to, abyste po seznámení s výrobkem nepřestali být opatrní. Nezapomínejte, že stačí chvíle nepozornosti a může se stát vážný úraz.

VAROVÁNÍ: Vždy používejte ochranu zraku spolu s chrániči sluchu. Pokud tak neučiníte, může dojít k vyvrstvení předmětu do očí nebo případně jiným vážným úrazům.

Před každým použitím zkontrolujte celý výrobek, zda není poškozen, nechybí nebo nejsou uvolněné žádné díly, jako např. vrtuty, matice, šrouby, uzávěry atd. Pevně utáhněte všechny upevňovací prvky a uzávěry a výrobek nepoužívejte, dokud se nevymění všechny chybějící nebo poškozené díly.

VAROVÁNÍ: Před servisem, čištěním, výměnou nástavců nebo odstraněním materiálu vyjměte akumulátor z přístroje, aby nedošlo k vážnému úrazu.

POUŽITÍ

Tento výrobek lze použít k následujícím účelům:

- Odvětvování
- Prořezávání

POZNÁMKA: Přístroj se smí používat pouze k vyhrazenému účelu. Jakékoliv jiné použití se považuje za zneužití.

DOPLŇOVÁNÍ OLEJOVÉ NÁDRŽE MAZIVEM PRO LIŠTU A ŘETĚZ (obr. B)

VAROVÁNÍ: V blízkosti oleje nebo tyčové pily nekuřte ani nerozdělávejte oheň. Olej se může rozlít a způsobit požár.

POZNÁMKA: Při nákupu není v tyčové pile olej. Před použitím je nezbytné doplnit řetězový olej do nádrže. Životnost řetězu a řezný výkon závisí na optimálním mazání. Pila se při práci automaticky maže řetězovým olejem. Při práci dávejte pozor na hladinu mazacího oleje a v případě potřeby včas doplňte nádrž.

1. Vyjměte akumulátor z pohonné tyče.
2. Vyčistěte víčko olejové nádrže a její okolí, aby se do olejové nádrže nedostaly žádné nečistoty.
3. Dejte nástavec tyčové pily do vzpřímené polohy a odšroubujte víčko olejové nádrže otočením proti směru hodinových ručiček.
4. Opatrně nalijte řetězový olej do nádrže až po hrdlo nádrže. Dávejte pozor, aby se olej nevylił z otvoru. Otrávejte přebytný olej a uzavřete víčko olejové nádrže.

POZNÁMKA: Poměr průtoku oleje lze nastavit otočením seřizovacího šroubu proti směru hodinových ručiček pro zvýšení objemu oleje a po směru hodinových ručiček pro snížení objemu oleje (obr. B)

B-1	Seřizovací šroub
-----	------------------

POZNÁMKA: Nepoužívejte špinavé, použité nebo jinak kontaminované oleje. Může dojít k poškození lišty nebo řetězu.

PŘÍPRAVA NA ŘEZÁNÍ (obr. C)

Viz „Důležité bezpečnostní pokyny“ výše v této příručce pro příslušné bezpečnostní vybavení.

- Zvedněte špičku vodicí lišty pro kontrolu jakéhokoliv prověšení řetězu. Řetěz je správně napnutý, pokud není na spodní straně vodicí lišty prověšený, přiléhá, ale lze jím volně otáčet rukou. V případě, že napnutí vyžaduje úpravu, pokyny pro nastavení viz „VÝMĚNA LIŠTY A ŘETĚZU“ v části ÚDRŽBA této příručky.
- Před použitím zkontrolujte napnutí zavíracího šroubu. Je-li uvolněný, pevně utáhněte zavírací šroub ve směru hodinových ručiček.
- Zkontrolujte ostrost řezacích zubů na pilovém řetězu a ujistěte se, že je řetěz dobře namazaný.
- Pro dosažení maximální pevnosti úchopu a ochrany používejte protiskluzové rukavice. Nikdy nestůjte přímo pod větví, kterou řežete. Ujistěte se, že máte bezpečný a vyvážený postoj. Dejte si pozor na překážky, jako jsou pařezy, kořeny a příkopy, které by mohly způsobit kloupnutí nebo zakopnutí.
- Udržujte správný úchop přístroje vždy, když je motor v chodu. Držte přístroj oběma rukama. Postupujte dle návodu v části „DRŽENÍ TELESCOPIKÉ Pohonné TYČE“ v návodu k obsluze PPX1000.
- Pro bezpečnější a lepší používání si dejte ramenní popruh přes rameno. Upravte ramenní popruh do pohodlné pracovní polohy. Postupujte podle pokynů v části „MONTÁŽ RAMENNÍHO POPRUHU“ v příručce PPX1000 pro upevnění ramenního popruhu na pohonnou tyč.

VAROVÁNÍ: Ramenní popruh je vybaven rychlé vypínacím mechanismem pro nebezpečné situace. Dojde-li k nouzové situaci, okamžitě si odepněte popruh ze svého ramene bez ohledu na to, jakým způsobem je popruh připnutý.

ZAPNUTÍ/VYPNUTÍ PŘÍSTROJE

Viz oddíl „ZAPNUTÍ / VYPNUTÍ Pohonné TYČE“ v návodu k obsluze pohonné tyče PPX1000.

ZÁKLADNÍ POSTUP ŘEZÁNÍ (obr. D a E)

Aby nedošlo k poškození kůry stromu či keře, postupujte podle následujících kroků. Při řezání nepoužívejte pohyb vpřed a vzad.

1. Udělejte mělký první řez (1/4 průměru větve) zesponu větve v blízkosti hlavní větve nebo kmene.
2. Proveďte druhý řez z horní strany větve nad prvním řezem. Pokračujte v řezu skrz větev do jejího oddělení od stromu. Připravte se k vyvážení hmotnosti přístroje, když větev odpadne.
3. Proveďte konečné odříznutí těsně u kmene.

POZNÁMKA: Pro druhý a poslední řez (z horní části větve) přidržejte opěrné hroty u ořezávané větve (obr. E). Pomůže to upevnit větev a usnadní řez s lehkým tlakem směrem dolů. Pokud provádíte řez silou, může dojít k poškození lišty, řetězu nebo motoru.

4. Jakmile je řez dokončen, uvolněte spoušť na pohonné tyči.

POZNÁMKA: Nedodržení správného postupu řezání bude mít za následek zaseknutí nebo uvíznutí lišty a řetězu ve větví. Pokud k tomu dojde:

1. Vypněte motor a vyjměte akumulátor.
2. V případě, že lze na větev dosáhnout ze země, zvedněte větev a držte pilu. To by mělo povolit „sevření“ a uvolnit pilu.
3. V případě, že pila je dále zaseknutá, zavolejte profesionální pomoc.

ODVĚTVOVÁNÍ A PROŘEZÁVÁNÍ (OBR. F)

Tento nástavec tyčové pily je určen pro ořezávání větviček a větví až do průměru 20 cm. Pro dosažení nejlepších výsledků dodržujte následující opatření.

1. Opatrně naplánujte řez. Dávejte pozor na směr, kterým bude větev padat.

VAROVÁNÍ: Větve mohou padat do nečekaných směrů. Nestůjte přímo pod řezanou větví.

2. Nejtypičtější řezání je umístit přístroj pod úhlem 60° nebo menším. Když se zvyšuje úhel násady tyčové pily k zemi, zvyšuje se obtížnost provedení prvního řezu (ze spodní části).
3. Odstraňte dlouhé větve v několika etapách.
4. Nejdřív odřežte spodní větve, aby horní větve měly větší prostor k pádu.
5. Pracujte pomalu, držte obě ruce na pile s pevným úchopem. Udržujte bezpečný postoj a rovnováhu.

6. Neřezejte ze žebříku; je to velmi nebezpečné. Nechejte takové práce na profesionály.
7. Neprovádějte vyrovnávací řez vedle hlavní větve nebo kmene, dokud jste neurčili většinu větve a nesnížili hmotnost. Správné postupy řezání zabrání odstraňování kůry z hlavního kmene.
8. Nepoužívejte tyčovou pilu ke kácení nebo zkracování.
9. Abyste zabránili zásahu elektrickým proudem, nepracujte ve vzdálenosti do 15 m od nadzemního elektrického vedení a okolostojící osoby udržujte ve vzdálenosti alespoň 15 m.

ÚDRŽBA

VAROVÁNÍ: Před kontrolou, čištěním nebo údržbou přístroje vypněte motor, počkejte, až se všechny pohyblivé díly zastaví a vyjměte akumulátor. Nedodržení těchto pokynů může vést k vážnému zranění nebo poškození majetku.

VAROVÁNÍ: Při opravách používejte pouze originální náhradní díly. Použití jiných dílů může být nebezpečné nebo může způsobit poškození výrobku. Pro zajištění bezpečnosti a spolehlivosti musí veškeré opravy, kromě položek uvedených v tomto návodu k údržbě, provádět kvalifikovaný servisní technik.

CELKOVÁ ÚDRŽBA

K čištění plastových dílů nepoužívejte rozpouštědla. Většina plastů je náchylná k poškození různými typy komerčních rozpouštědel a jejich použití je může poškodit. K odstranění nečistot, prachu, oleje, maziva atd. použijte čistý hadr.

ČIŠTĚNÍ PŘÍSTROJE

- Po každém použití odstraňte akumulátor a nečistoty z řetězu a vodící lišty měkkým kartáčem. Otřete povrch tyčové pily čistým hadrem navlčeným ve slabém mýdlovém roztoku.
- Sejměte kryt řetězového kola a pak použijte měkký kartáč k odstranění nečistot z vodící lišty, pilového řetězu, řetězového kola a krytu řetězového kola.
- Při výměně pilového řetězu vždy z drážky vodící lišty odstraňte dřevěné štěpky, piliny a nečistoty.
- Zkontrolujte skříň motoru uvnitř přes chladicí otvory a každé dva týdny nečistoty odstraňte (obr. G).

POZNÁMKA: Na plastový kryt nebo rukojeť nepoužívejte žádné silné čisticí prostředky. Mohou být poškozeny některými aromatickými oleji, jako např. borovicovým nebo citronovým.

GZ

VÝMĚNA LIŠTY A ŘETĚZU

VAROVÁNÍ: Nikdy se nedotýkejte řetězu ani jej nenastavujte, pokud je motor v chodu. Pilový řetěz je velmi ostrý. Při údržbě řetězové pily vždy používejte ochranné rukavice.

POZNÁMKA: Při výměně vodící lišty a řetězu vždy používejte určenou kombinaci lišty a řetězu uvedenou v části „Doporučená lišta a řetěz pro tuto tyčovou pilu“.

Demontáž opotřebované lišty a řetězu (obr. H)

1. Vyjměte akumulátor, nechte tyčovou pilu vychladnout a utáhněte uzávěr olejové nádrže.
2. Položte nástavec tyčové pily na bok tak, aby kryt řetězového kola směřoval vzhůru.
3. Použijte rukavice. Za použití kombinovaného klíče dodaného s pohonnou tyčí uvolněte matici lišty proti směru hodinových ručiček a odstraňte ji z krytu řetězového kola. Očistěte kryt řetězového kola suchým hadrem a odložte ho pro opětovnou montáž.
4. Odstraňte lištu a řetěz z montážní plochy. Odstraňte opotřebovaný řetěz z lišty.

POZNÁMKA: Je-li obtížné odmontovat lištu a řetěz z montážní plochy, umístěte tyčovou pilu do svislé polohy s jednou rukou podepírající lištu a druhou rukou uvolněte napínací šroub (obr. I) proti směru hodinových ručiček a pak vyjměte lištu s řetězem.

POZNÁMKA: To je správný čas, kdy zkontrolovat, zda není hnací řetězové kolo nadměrně opotřebované nebo poškozené.

Montáž nové lišty a řetězu

1. Položte nový pilový řetěz ve smyčce na rovný povrch a vyrovnejte případné ohyby (obr. J).
2. Umístěte hnací články řetězu do drážky vodící lišty.

K-1	Hnací články řetězu
K-2	Drážka vodící lišty

3. Držte řetěz v dané poloze na vodící liště a nasadte smyčku kolem řetězového kola tyčové pily (obr. K).

POZNÁMKA: V pilovém řetězu jsou vyryté malé směrové šipky. Další směrová šipka je vytvářována do tělesa nářadí (obr. L). Při navijení pilového řetězu na řetězové kolo dbejte, aby směr šipek na pilovém řetězu ODPOVÍDAL směru šipek na tělese nářadí. Pokud směřují opačným směrem, otočte sestavu pilového řetězu a vodící lišty (obr. M).

L-1	Vyrovnávací příruby
L-2	Řetězové kolo
L-3	Napínací šroub
L-4	Napínací čep
L-5	Výřez vodící lišty

4. Umístěte vodící lištu na montážní povrch posunováním drážky vodící lišty přes vyrovnávací příruby, dokud napínací čep nezapadne do dolního otvoru na konci lišty (obr. L).

POZNÁMKA: V případě, že je obtížné vložit seřizovací čep do otvoru, upravte správné nastavení šroubu napínání řetězu, dokud nebude napínací čep umístěn přesně v otvoru.

5. Znovu smontujte kryt řetězového kola, zasuňte matici lišty do montážního otvoru a utáhněte ji kombinovaným klíčem, abyste zajistili, že je vodící lišta instalovaná na místě.
6. Napněte řetěz podle následující části „NASTAVENÍ NAPNUTÍ ŘETĚZU“.
7. Zvedněte hrot vodící lišty a znovu pevně utáhněte matici lišty řetězového kola.

POZNÁMKA: Chcete-li prodloužit životnost vodící lišty, občas ji obraťte.

NASTAVENÍ NAPNUTÍ ŘETĚZU

UPOZORNĚNÍ: Před použitím musí být řetěz řádně napnutý.

1. Před nastavením napnutí řetězu vypněte motor a vyjměte akumulátor.
2. Povolte matici lišty, aby ji bylo možné utáhnout rukou.
3. Podržte hrot lišty směrem nahoru a seřďte napnutí napínacího šroubu, dokud (obr. N):
 - Prověšení řetězu ve středu lišty je cca: 1,3 mm (obr. O)
 - Vezměte si rukavice a přesvědčte se, že lze řetěz dvěma prsty lehce táhnout po liště.
4. Po dokončení nastavení napnutí řetězu podržte hrot lišty směrem nahoru a utáhněte matici krytu.

POZNÁMKA: Pokud není řetěz uprostřed lišty prověšen o 1,3 mm, upravte napnutí řetězu.

MAZÁNÍ ŘETĚZOVÉHO KOLA VE VODICÍ LIŠTĚ

Vodicí lišta má na hrotu řetězové kolo. Je nutné ho každý týden mazat řetězovým olejem vsříknutým do mazacího otvoru stříkačkou (není součástí dodávky), aby se prodloužila životnost vodicí lišty (obr. P). Otočte vodicí lištu a zkontrolujte, zda jsou mazací otvory a drážka řetězu čisté.

P-1	Mazací otvor
P-2	Řetězové kolo v hrotu vodicí lišty

Ochrana životního prostředí



Elektrické zařízení, nabíječku a baterie/nabíjecí baterie nevhazujte do domovního odpadu!

PŘEPRAVA A SKLADOVÁNÍ

1. Nepřepravujte ani neskladujte nástavec tyčové pily, když je motor v chodu. Před uskladněním nebo přepravou vždy vyjměte akumulátor.
2. Před uskladněním nebo přepravou nástavce tyčové pily vždy nasadte kryt na vodicí lištu a řetěz. Dávejte pozor na ostré zuby řetězu.
3. Před uskladněním řádně vyčistěte tyčovou pilu. Tyčovou pilu skladujte uvnitř, na suchém a zamčeném místě, které je mimo dosah dětí. Uchovávejte ji v bezpečné vzdálenosti od korozivních látek, jako jsou chemické látky a rozmrazovací soli.
4. Je-li nástavec tyčové pily odpojen od pohonné hlavy a skladován odděleně, namontujte koncovku na hřídel nástavce, aby se nečistoty nedostaly do spojky.

GZ

ODSTRAŇOVÁNÍ ZÁVAD

PROBLÉM	PŘÍČINA	ŘEŠENÍ
Motor neběží.	<ul style="list-style-type: none"> ■ K tyčové pile není připojen akumulátor. ■ Bez elektrického kontaktu mezi pilou a akumulátorem. ■ Akumulátor je vybitý. ■ Před stlačením spouště jste nestiskli blokovací tlačítko. ■ Akumulátor nebo pohonná hlava jsou příliš horké. ■ Řetězová pila se zablokovala ve dřevě. ■ Nečistoty v drážce lišty. ■ Nečistoty v krytu řetězového kola. 	<ul style="list-style-type: none"> ■ Připojte akumulátor na tyčovou pilu. ■ Vyměňte akumulátor, zkontrolujte póly a znovu jej nainstalujte. ■ Nabijte akumulátor. ■ Zatlačte páčku pojistky, podržte ji a stisknutím spouště zapnete tyčovou pilu. ■ Nechejte akumulátor nebo pohonnou hlavu vychladnout, dokud teplota neklesne pod 67 °C. ■ Uvolněte spoušť; vyměňte pilový řetěz a vodící lištu ze dřeva, a pak restartujte tyčovou pilu. ■ Zatlačte pilový řetěz proti dřevu a pohybujte tyčovou pilou tam a zpět, dokud se úlomky neuvolní. ■ Vyměňte akumulátor, sejměte kryt řetězového kola a odstraňte nečistoty.
CZ Motor běží, ale řetěz se netočí.	<ul style="list-style-type: none"> ■ Řetěz není nasazený na hnací řetězovém kole. 	<ul style="list-style-type: none"> ■ Vyměňte akumulátor, znovu nainstalujte řetěz a dbejte na to, aby hnací články řetězu plně dosedly na řetězové kolo.
Tyčová pila neřeže správně.	<ul style="list-style-type: none"> ■ Nedostatečně napnutý řetěz. ■ Tupý řetěz. ■ Obráceně instalovaný řetěz. ■ Opotřebený řetěz. ■ Suchý nebo příliš napnutý řetěz. ■ Řetěz mimo drážku lišty. 	<ul style="list-style-type: none"> ■ Vyměňte akumulátor a upravte napnutí řetězu podle části „NASTAVENÍ NAPNUTÍ ŘETĚZU“. ■ Nechejte nabrousit zuby řetězu kvalifikovaným servisním technikem. ■ Vyměňte akumulátor a znovu nainstalujte řetěz podle části „VÝMĚNA LIŠTY A ŘETĚZU“. ■ Vyměňte akumulátor a vyměňte řetěz podle části „VÝMĚNA LIŠTY A ŘETĚZU“. ■ Zkontrolujte hladinu oleje. V případě potřeby doplňte olejovou nádrž. ■ Vyměňte akumulátor a znovu nainstalujte řetěz podle části „VÝMĚNA LIŠTY A ŘETĚZU“.
Lišta a řetěz se zahřívají a kouří se z nich.	<ul style="list-style-type: none"> ■ Zkontrolujte, zda není řetěz příliš napnutý. ■ Zkontrolujte, zda není prázdná olejová nádrž. ■ Nečistoty v drážce vodící lišty. 	<ul style="list-style-type: none"> ■ Vyměňte akumulátor a upravte napnutí řetězu; viz část „NASTAVENÍ NAPNUTÍ ŘETĚZU“. ■ Doplňte mazivo lišty a řetězu. ■ Odstraňte nečistoty z drážky.

ZÁRUKA

ZÁRUKA SPOLEČNOSTI EGO

Úplné záruční podmínky společnosti EGO naleznete na webové stránce egopowerplus.com.

PREČÍTAJTE SI VŠETKY POKYNY!



PREČÍTAJTE SI NÁVOD NA OBSLUHU

⚠ Zvyškové riziko! Ľudia s elektronickými zariadeniami, napríklad kardiosťimulátorom, musia používanie tohto výrobku konzultovať so svojim lekárom. Použitie elektrických zariadení v tesnej blízkosti kardiosťimulátora by mohlo spôsobiť rušenie alebo zlyhanie kardiosťimulátora.

⚠ VAROVANIE: Pre zaistenie bezpečnosti a spoľahlivosti je nevyhnutné, aby všetky opravy a výmeny vykonával len kvalifikovaný servisný technik.

BEZPEČNOSTNÝ SYMBOL

Účelom bezpečnostných symbolov je upozorniť na možné nebezpečenstvá. Venujte príslušnú pozornosť a pochopte bezpečnostné symboly a ich vysvetlenia. Varovné symboly, samy o sebe, nedokážu eliminovať nebezpečenstvo. Pokyny a varovania, ktoré obsahujú, nie sú náhradou za vhodné opatrenia na prevenciu úrazov.

⚠ VAROVANIE: Pred použitím tohto nástroja si prečítajte a pochopte všetky bezpečnostné pokyny v tomto návode na obsluhu, vrátane všetkých bezpečnostných výstražných symbolov, ako sú „**NEBEZPEČENSTVO**“, „**VAROVANIE**“ a „**UPOZORNENIE**“. Nedodržanie nižšie uvedených pokynov môže mať za následok úraz elektrickým prúdom, požiar a/alebo vážne zranenie.

VÝZNAM SYMBOLU

BEZPEČNOSTNÝ VÝSTRAŽNÝ SYMBOL:

Označuje **NEBEZPEČENSTVO**, **VAROVANIE ALEBO UPOZORNENIE** a môže byť použitý v spojení s inými symbolmi alebo piktogramami.



⚠ VAROVANIE: Prevádzka akéhokoľvek elektrického náradia môže viesť k vymršteniu cudzích predmetov do vašich očí, čo môže spôsobiť vážne poškodenie zraku. Predtým, než začnete používať elektrické náradie, si vždy nasadte ochranné okuliare alebo ochranné okuliare s postrannými krytmi a prípadne celotvárový štít. Odporúčame použiť bezpečnostnú masku so širokým prierezom na okuliare alebo štandardné bezpečnostné okuliare s postrannými krytmi.

BEZPEČNOSTNÉ POKYNY

Táto strana zobrazuje a popisuje bezpečnostné symboly, ktoré sa objavujú na tomto výrobku. Pred pokusom o zostavenie a prevádzkovanie si prečítajte, pochopte a dodržiavajte všetky pokyny na stroji.

	Bezpečnostné upozornenie	Upozorňuje na potenciálne nebezpečenstvo úrazu.
	Prečítajte si a pochopte návod na obsluhu.	Ak chcete znížiť riziko zranenia, používateľ musí pred použitím tohto výrobku prečítať a pochopiť návod na obsluhu.
	Používajte ochranu očí a hlavy.	Noste priliehavé ochranné okuliare, štuple do uší alebo chrániče sluchu a ochrannú prilbu s remienkom pod bradu.
	Používajte ochranné rukavice.	Pri manipulácii s pilou a reťazou si chráňte ruky rukavicami. Pevné a protišmykové rukavice zlepšujú uchopenie a chránia ruky.
	Používajte ochrannú obuv.	Pri používaní tohto zariadenia noste protišmykovú bezpečnostnú obuv.
	Udržujte dostatočnú vzdialenosť od elektrického vedenia.	Aby sa zabránilo úrazu elektrickým prúdom, nepracujte v dosahu 15 m od nadzemného elektrického vedenia. Kontakt s elektrickým vedením môže viesť k vážnemu zraneniu alebo úrazu elektrickým prúdom s následkom smrti.
	CE	Tento výrobok je v súlade s platnými smericami ES.

SK

	WEEE	Odpadové elektrické výrobky sa nesmú likvidovať spolu s domovým odpadom. Odovzdajte do autorizovaného recyklačného strediska.
	Hluk	Garantovaná hladina akustického výkonu. Emisie hluku do prostredia sú podľa smernice Európskeho spoločenstva.
V	Volt	Napätie
mm	Milimeter	Dĺžka alebo veľkosť
cm	Centimeter	Dĺžka alebo veľkosť
kg	Kilogram	Hmotnosť
n ₀	Rýchlosť bez zaťaženia	Rýchlosť otáčania, bez záťaže
... /min	Za minútu	Otáčky za minútu
	Jednosmerný prúd	Typ alebo charakteristika prúdu

SK

DÔLEŽITÉ BEZPEČNOSTNÉ POKYNY

⚠ VAROVANIE! Pri používaní elektrických záhradníckych zariadení sa musia vždy dodržiavať základné bezpečnostné opatrenia pre zníženie rizika vzniku požiaru, úrazu elektrickým prúdom alebo poranenia osôb, vrátane nasledujúcich:

PRED POUŽITÍM SI POZORNE PREČÍTAJTE

ODLOŽTE SI PRE BUDÚCU POTREBU

⚠ NEBEZPEČENSTVO! Nepracujte v blízkosti elektrického vedenia. Prístroj nebol navrhnutý tak, aby poskytoval ochranu pred úrazom elektrickým prúdom v prípade kontaktu s nadzemným elektrickým vedením. Zoznámte sa s miestnymi predpismi pre bezpečné vzdialenosti od nadzemného elektrického vedenia a zaistíte, aby pred zapnutím nástroja bola pracovná poloha bezpečná a zabezpečená.

⚠ BEZPEČNOSTNÉ UPOZORNENIA PRE TYČOVÚ PÍLU

- **Ak je tyčová píla spustená, udrzte všetky časti tela v bezpečnej vzdialenosti od reťaze píly.** Než tyčovú pílu spustíte, skontrolujte, že sa reťaz ničoho nedotýka. Chvilka nepozornosti pri práci s tyčovou pílou môže spôsobiť zachytenie oblečenia alebo časti tela do reťaze.
- **Zabráňte nechcenému kontaktu s vypnutou reťazou píly alebo koľajničkami vodiacej lišty. Môžu byť veľmi ostré.** Pri manipulácii s tyčovou pílou, reťazou píly alebo vodiacou lištou vždy používajte rukavice a dlhé nohavice alebo kožené chrániče nohavíc.
- **Vždy držte tyčovú pílu jednou rukou na zadnej rukoväti a druhou rukou na prednej rukoväti.** Ovládanie len jednou rukou môže mať za následok vážne zranenie obsluhu, pomocníkov a/alebo okolitých osôb.
- **Elektrické náradie držte len za izolované rukoväte, pretože reťaz píly môže prísť do kontaktu so skrytým vedením.** Reťaz píly, ktorá prišla do kontaktu s vedením pod elektrickým prúdom, môže nabiť kovové časti elektrického náradia a spôsobiť používateľovi úraz elektrickým prúdom.
- **Používajte ochranné okuliare a ochranu sluchu. Odporúčame používať ďalšie ochranné pomôcky hlavy, rúk, nôh a chodidiel.** Vhodný ochranný odev znižuje možnosť zranenia spôsobeného odletujúcimi úlomkami alebo náhodným kontaktom s reťazou píly.
- **Nepracujte s tyčovou pílou na strome.** Používanie tyčovej píly na strome môže viesť k úrazu.
- **Vždy udržiavajte správny postoj a používajte tyčovú pílu len vtedy, keď stojíte na pevnom, bezpečnom a rovnom povrchu.** Šmyklavé alebo nestabilné povrchy, ako sú rebriky, môžu spôsobiť stratu rovnováhy alebo kontroly nad tyčovou pílou.
- **Nikdy nepoužívajte tyčovú pílu, ktorá je poškodená alebo nesprávne nastavená, alebo ak nie je úplne a bezpečne nainštalovaná.** Uistite sa, že po uvoľnení vypínača sa reťaz zastaví.
- **Skontrolujte obrobok určený na pílenie, či sa na ňom nenachádzajú klice, drôty alebo iné cudzie predmety.**
- **Pri rezaní napnutého konára dávajte pozor na spätný náraz.** Po uvoľnení napätia vo vláknach dreva, môže napnutá vetva zasiahnuť používateľa a/alebo dostať tyčovú pílu mimo kontroly.
- **Pri rezaní krikov a mladých stromčekov buďte mimoriadne opatrní.** Reťazová píla môže zachytiť drobný materiál a vymrštíť ho smerom k vám alebo vás vyviešť z rovnováhy.

- **Agresívne alebo násilné pílenie, či nesprávne používanie tyčovej píly môže spôsobiť predčasné opotrebenie lišty, reťaze a/alebo ozubeného kolesa, ako aj roztrhnutie reťaze alebo poškodenie lišty, čo môže viesť k spätnému nárazu, vymršteniu reťaze alebo materiálu.**
- **Nikdy nepoužívajte vodiacu lištu ako páku.** Ohnutá vodiaca lišta môže spôsobiť predčasné opotrebovanie lišty, reťaze a/alebo ozubeného kolesa, ako aj roztrhnutie reťaze alebo poškodenie lišty, čo môže viesť k spätnému nárazu, vymršteniu reťaze alebo materiálu.
- **Tyčovú pílu držte obomi rukami na rukovätiach s vypnutou tyčovou pílou. Pri preprave alebo skladovaní tyčovej píly vždy nasadte kryt vodiacej lišty.** Správna manipulácia s tyčovou pílou zníži pravdepodobnosť náhodného kontaktu s pohybujúcou sa reťazou píly.
- **Neodstraňujte rezaný materiál, alebo ho nepridržiavajte, keď sú lišty v pohybe. Uistite sa, že vypínač je vypnutý pri odstraňovaní zaseknutého materiálu.** Reťaz píly pokračuje v pohybe po vypnutí vypínača. Chvilková nepozornosť pri práci s tyčovou pílou môže mať za následok vážne zranenie.
- **Dodržujte pokyny pre mazanie, napnutie reťaze a výmenu príslušenstva.** Nesprávne napnutá alebo namazaná reťaz sa môže pretrhnúť alebo zvýšiť riziko spätného nárazu. Udržujte ostrie nabrúsené a čisté pre najlepší výkon a zníženie rizika poranenia.
- **Udržujte rukoväte suché, čisté, bez oleja a mastnoty.** Mastné, naolejované rukoväte sú klzké a môžu spôsobiť stratu kontroly.
- **Režte iba drevo.** Nepoužívajte tyčovú pílu na účely, pre ktoré nie je určená. Napríklad nepoužívajte tyčovú pílu na pílenie plastu, muriva alebo stavebných materiálov, ktoré nie sú z dreva. Používanie tyčovej píly na iné účely, ako je určené, môže viesť k nebezpečným situáciám.
- **Nepoužívajte tyčovú pílu za nepriaznivých poveternostných podmienok, najmä ak existuje nebezpečenstvo blesku.** Tým sa znižuje riziko úderu bleskom.
- **Zastavte motor a vyberte akumulátor vždy, keď opúšťate nástroj.**
- **Vypnuté spotrebiče skladujte v interiéri.** Keď nástroje nepoužívate, skladujte ich vo vnútri na suchom, vyvýšenom a prípadne uzamknutom mieste s odstráneným akumulátorom mimo dosahu detí.
- **Skontrolujte poškodené diely.** Pred ďalším používaním výrobku musí byť chránič alebo iná časť, ktorá je poškodená, starostlivo skontrolovaná na správnu funkciu a plnenie jej zamýšľaného účelu.

Skontrolujte vyrovnanie pohyblivých častí, pripojenie pohyblivých častí, poškodenie jednotlivých dielov, montáž a akékoľvek iné okolnosti, ktoré môžu mať vplyv na prevádzku nástroja. Chránič alebo iná časť, ktorá je poškodená, musí byť správne opravená alebo vymenená v autorizovanom servisnom stredisku, pokiaľ nie je uvedené inak v tejto príručke.

⚠ DĎALŠIE BEZPEČNOSTNÉ POKYNY PRE PÍLU S DLHÝM DOSAHO

- **Nedobíjajte akumulátor v daždi alebo vo vlhkom prostredí.**
 - **Pred likvidáciou musí byť akumulátor odstránený zo spotrebiča.**
 - **Batérie likvidujte bezpečným spôsobom.**
 - **Batérie nevyhadzujte do ohňa.** Články môžu explodovať. Pozrite si miestne vyhlášky so špeciálnymi pokynmi na likvidáciu.
 - **Neotvárajte alebo nepoškodzuje batérie.** Uvoľnený elektrolyt je žieravina a môže spôsobiť poškodenie očí alebo kože. Môže byť toxická pri požití.
- ⚠ UPOZORNENIE!** Elektrolyt je zriedená kyselina sírová, ktorá je škodlivá pre pokožku a oči. Je elektricky vodivá a korozívna.
- **Pri manipulácii s batériami buďte opatrní, aby nedošlo ku skratovaniu batérie vodivými materiálmi, ako sú prstene, náramky a kľúče.** Batérie alebo vodiče sa môžu prehriať a spôsobiť popáleniny.
 - **Náradie na akumulátory nemusia byť zapojené do elektrickej zásuvky; preto sú vždy v prevádzkovom stave.** Buďte si vedomí možných rizík, aj keď sa nástroj nepoužíva. Buďte opatrní pri vykonávaní údržby alebo servisu.
 - **Pred servisom, čistením alebo odstraňovaním materiálu z nástroja vyberte akumulátor.**
 - **Náhradné diely** - Pri opravách používajte výhradne originálne náhradné diely spoločnosti EGO. Použitie iného príslušenstva alebo prídavného zariadenia môže zvýšiť riziko poranenia.
 - **Neumývajte s hadicou; zabráňte tomu, aby sa voda dostala do motora a elektrických prípojk.**
 - **Ak sa vyskytnú situácie, ktoré nie sú zahrnuté v tomto návode, dávajte pozor a použite zdravý úsudok. Obráťte sa na servisné stredisko EGO pre pomoc.**
 - **Odložte si tieto pokyny.** Používajte ich často a používajte ich tiež na poučenie ostatných, ktorí môžu tento nástroj používať.

SK

- Ak požičiate tento nástroj niekomu inému, požičajte mu aj tieto pokyny, aby sa zabránilo zneužitiu výrobku a prípadným zraneniam.
- Používajte iba s akumulátormi a nabíjačkami, ktoré sú uvedené na obr. A2.

ODLOŽTE SI TIETO POKYNY

POZNÁMKA: POZRITE SI NÁVOD PRE POHONNÚ TYČ PRE DODATOČNE BEZPEČNOSTNÉ PRAVIDLÁ.

TECHNICKÉ ÚDAJE

Dĺžka vodiacej lišty	250 mm	
Výška reťaze	3/8"(9,5 mm)	
Meradlo lišty	1,1 mm	
Typ reťaze píly	AC1000	
Typ vodiacej lišty	AG1000	
Objem olejovej nádrže reťaze	150 ml	
Odporúčaná prevádzková teplota	- 10°C ~ 40°C	
Odporúčaná skladovacia teplota	- 20°C ~ 70°C	
Hmotnosť (s krytom reťaze)	2,0 kg	
Nameraná hladina akustického výkonu L_{WA}	98.54 dB(A) K=2.3 dB(A)	
Hladina akustického tlaku na uši obsluhy L_{PA}	85 dB(A) K=2.5 dB(A)	
Garantovaná hladina akustického výkonu L_{WA} (meraná podľa 2000/14/ES)	101 dB(A)	
Ohodnotenie vibrácií a_{ii} :	Predná rukoväť	1.2 m/s ² K=1.5 m/s ²
	Zadná rukoväť	1.2 m/s ² K=1.5 m/s ²

- Vyššie uvedené parametre sú testované a merané s nástrojom vybaveným pohonnou tyčou PPX1000.
- Deklarovaná celková hodnota vibrácií bola meraná v súlade so štandardnou skúšobnou metódou a môže sa použiť na vzájomné porovnanie jednotlivých náradí.
- Uvádzaná celková hodnota vibrácie sa môže použiť aj na predbežný odhad expozície.

POZNÁMKA: Emisia vibrácií pri skutočnom používaní náradia sa môže odlišovať od deklarovanej hodnoty, pri akej sa nástroj používa; Za účelom ochrany obsluhy má používateľ v skutočných podmienkach použitia nosiť rukavice a ochranu sluchu.

OBSAH BALENIA (OBR. A1)

Odporúčaná lišta a reťaz pro túto tyčovou pílu

NÁZOV DIELU	ČÍSLO MODELU
Vodiaca lišta	AG1000, AG1400, AG1600
Reťaz píly	AC1000, AC1400, AC1600

POPIS

ZOZNÁMTE SA S NÁSTAVCOM TYČOVEJ PÍLY (obr. A1)

1. Reťaz píly
2. Vodiaca lišta
3. Hriadeľ
4. Uzáver olejovej nádrže
5. Olejová nádrž
6. Kryt ozubeného kolesa
7. Naplnacia skrutka
8. Oporné hroty
9. Matica lišty
10. Kryt reťaze

MONTÁŽ

VAROVANIE: Ak akýkoľvek diel chýba, alebo je poškodený, nepoužívajte tento výrobok, kým nie sú vymenené diely. Ak používate tento výrobok s poškodenými alebo chýbajúcimi časťami, môže dôjsť k vážnemu zraneniu.

VAROVANIE: Nepokúšajte sa upravovať tento výrobok alebo vytvoriť príslušenstvo, ktoré nie je odporúčané pre použitie s touto tyčovou pílu. Každá takáto zmena alebo modifikácia sa považuje za zneužitie a môže spôsobiť nebezpečný stav, ktorý vedie k možnému vážnemu zraneniu.

PRIPOJENIE NÁSTAVCA TYČOVEJ PÍLY NA TELESKOPICKÚ POHONNÚ TYČ

Tento nástavec tyčovej píly je určený na použitie s EGO 56 V lítium-iónovou teleskopickou pohonnou tyčou PPX1000.

Pozrite si časť „PRIPOJENIE TELESKOPICKEJ POHONNEJ TYČE“ v návode na obsluhu pohonnej tyče PPX1000.

VAROVANIE: Nezaistenie nástavca a pohonnej tyče podľa vyššie uvedených pokynov môže mať za následok vážne zranenie alebo smrť.

VAROVANIE: Nikdy nepripájajte alebo neupravujte nástavec, keď pohonná hlava beží, alebo je nainštalovaný akumulátor. Neschopnosť zastaviť motor a vybrať akumulátor môže spôsobiť vážne zranenie.

OBSLUHA

NEBEZPEČENSTVO: Nikdy nerežte v blízkosti elektrického vedenia, elektrických káblov alebo iných elektrických zdrojov. Ak sa lišta a reťaz zaseknú na nejakom elektrickom kábli alebo vedení, **NEDOTÝKAJTE SA TYČE, REŤAZE ALEBO HLINÍKOVEJ TYČE! MÔŽU SA STAŤ ELEKTRICKY VODIVÝMI A VELMI NEBEZPEČNÝMI.** Držte ďalej tyčovú pílu za izolovanú zadnú rukoväť alebo ju bezpečným spôsobom položte dole a smerom od vás. Pred pokusom o uvoľnenie lišty a reťaze z vedenia alebo kábla odpojte elektrické napájanie poškodeného vedenia alebo kábla. Kontakt s lištou, reťazou, inými vodivými časťami tyčovej píly, alebo živými elektrickými vodičmi či vedením môže mať za následok vážne zranenie alebo smrť elektrickým prúdom.

VAROVANIE: Nedovoľte, aby dlhodobá skúsenosť práce s týmto výrobkom spôsobila vašu neopatrnosť. Pamätajte na to, že aj chvíľková neopatrnosť stačí na to, aby spôsobila vážny úraz.

VAROVANIE: Vždy používajte ochranu zraku spolu s chráničmi sluchu. Ak tak neurobíte, môže dôjsť k vymršteniu predmetov do očí a k ďalším možným vážnym zraneniam.

Pred každým použitím skontrolujte, či na zariadení nie sú poškodené, chýbajúce alebo uvoľnené časti, napríklad skrutky, matice, závitky, uzávery atď. Bezpečne utiahnite všetky upevňovacie prvky a uzávery a nepoužívajte tento výrobok, kým nebudú vymenené všetky chýbajúce alebo poškodené diely.

VAROVANIE: Aby nedošlo k vážnemu zraneniu, tak pred vykonávaním údržby, čistením, výmenou príslušenstva alebo odstraňovaním materiálu z prístroja vyberte akumulátor z náradia.

POUŽITIE

Tento výrobok môžete použiť na nižšie uvedené účely:

- Odvetvovanie
- Prerezávanie

POZNÁMKA: Náradie sa musí používať v súlade s účelom použitia. Každé iné použitie sa považuje za prípad nevhodného použitia.

DOPLNENIE OLEJOVEJ NÁDRŽE MAZIVOM PRE LIŠTU A REŤAZ (obr. B)

VAROVANIE: Nefajčite ani nepoužívajte oheň alebo plameň v blízkosti oleja alebo tyčovej píly. Olej sa môže rozliať a spôsobiť požiar.

POZNÁMKA: Pri kúpe nie je olej v tyčovej píle. Je nevyhnutné, aby ste pred použitím naplnili nádrž reťazovým olejom. Životnosť reťaze a rezný výkon závisia od optimálneho mazania. Reťaz je počas používania automaticky mazaná olejom. Pri práci vždy dávajte pozor na hladinu mazacieho oleja a podľa potreby nádrž včas doplňte.

1. Vyberte akumulátor z pohonnej hlavy.
2. Vyčistite veko olejovej nádrže a jej okolie, aby sa žiadna špina nedostala do olejovej nádrže.
3. Dajte nástavec tyčovej píly do vzpriamenej polohy a otočte veko olejovej nádrže proti smeru hodinových ručičiek pre odskrutkovanie.
4. Opatrne nalejte reťazový olej do nádrže až po hrdlo nádrže. Divejte pozor, aby ste nevyliali olej z otvoru. Utrite prebytočný olej a zatvorte veko olejovej nádrže.

POZNÁMKA: Pomer prietoku oleja je možné upraviť otáčaním nastavovacej skrutky proti smeru hodinových ručičiek, aby ste zvýšili výstup oleja, v smere hodinových ručičiek, aby ste znížili výstup oleja (obr. B).

SK

B-1	Nastavovacia skrutka
-----	----------------------

POZNÁMKA: Nepoužívajte špinavé, používané alebo iné kontaminované oleje. Môže dôjsť k poškodeniu lišty alebo reťaze.

PRÍPRAVA NA REZANIE (obr. C)

Pozrite si „Dôležité bezpečnostné pokyny“ vyššie v tejto príručke pre príslušné bezpečnostné vybavenie.

- Zdvihnite hrot vodiacej lišty pre kontrolu akéhokoľvek previsu reťaze. Reťaz je správne napnutá, ak nie je na spodnej strane vodiacej lišty žiaden priestor a reťaz prilieha, ale zároveň sa otáča bez zasekávania. V prípade, že napnutie vyžaduje úpravu, pozrite „VÝMENA LIŠTY A REŤAZE“ v časti ÚDRŽBA tejto príručky pre nastavovacie pokyny.
- Pred použitím skontrolujte napnutie zatváracej skrutky. Ak je uvoľnená, pevne dotiahnite zatváraciu skrutku v smere hodinových ručičiek.
- Skontrolujte ostrosť rezných zubov na reťazi a uistite sa, že reťaz je dobre namazaná.

- Noste protišmykové rukavice s cieľom maximalizovať uchopenie a ochranu. Nikdy nestojte priamo pod orezávaným konárom. Uistite sa, že máte bezpečný a vyvážený postoj. Dajte si pozor na prekážky, ako sú pne, korene a priekopy, ktoré by mohli spôsobiť vaše potknutie alebo zakopnutie.
- Udržujte správne uchopenie na prístroji vždy, keď je motor v chode. Držte prístroj oboma rukami. Postupujte podľa pokynov v časti „**DRŽANIE TELESKOPICKEJ POHONNEJ TYČE**“ v návode na obsluhu PPX1000.
- Pre bezpečnejšie a lepšie používanie si dajte ramenný popruh cez rameno. Upravte ramenný popruh do pohodlnej pracovnej polohy. Postupujte podľa pokynov v časti „**MONTÁŽ RAMENNÉHO POPRUHU**“ v návode na obsluhu PPX1000 pre upevnenie ramenného popruhu na pohonnú tyč.

VAROVANIE: Ramenný popruh má takisto rýchlo vypínací mechanizmus pre nebezpečné situácie. Ak dôjde k núdzovej situácii, ihneď si popruh odopnite zo svojho ramena bez ohľadu na to, akým spôsobom je popruh pripnutý.

ZAPNUTIE/VYPNUTIE NÁSTROJA

Pozrite si časť „**ZAPNUTIE/VYPNUTIE POHONNEJ TYČE**“ v návode na obsluhu pohonnej tyče PPX1000.

ZÁKLADNÝ POSTUP REZANIA (obr. D a E)

Aby nedošlo k poškodeniu kôry stromu či kríka, postupujte podľa nasledujúcich krokov. Nepoužívajte pohyb vpred a vzad pri rezaní.

1. Urobte plytký prvý rez (1/4 priemeru konára) zospodu konára v blízkosti hlavného konára alebo kmeňa.
2. Urobte druhý rez z hornej strany konára nad prvým rezom. Pokračujte v reze cez konár do jeho oddelenia od stromu. Pripravte sa na vyváženie hmotnosti nástroja, keď konár odpadne.
3. Urobte konečné odrezanie tesne pri kmeni.

POZNÁMKA: Pre druhý a posledný rez (z hornej časti konára) pridržte oporné hrasty proti odrezávanému konáru (obr. E). Pomôže to uchýtiť konár a zjednoduší sa rez s ľahkým tlakom smerom dole. Ak robíte rez nasilu, môže dôjsť k poškodeniu lišty, reťaze alebo motora.

4. Uvoľnite vypínač na pohonnej hlave po dokončení rezu.

POZNÁMKA: Nedodržanie správneho postupu rezania bude mať za následok zaseknutie alebo uviaznutie lišty a reťaze v konári. Ak k tomu dôjde:

1. Zastavte motor a vyberte akumulátor.
2. V prípade, že konár môže byť dosiahnutý zo zeme, zdvihnite konár a držte pílu. To by malo uvoľniť „zovretie“ a oslobodiť pílu.
3. V prípade, že píla je ďalej uviaznutá, zavolajte profesionálnu pomoc.

ODVETVOVANIE A PREREZÁVANIE (obr. F)

Tento nástavec tyčovej píly je určený na orezávanie vetvičiek a konárov až do priemeru 20 cm. Pre dosiahnutie najlepších výsledkov dodržujte nasledujúce opatrenia.

1. Naplánujte rez opatrne. Dávajte pozor na smer, v ktorom bude konár padať.

VAROVANIE: Konáre môžu padať do nečakaných smerov. Nestojte priamo pod rezaným konárom.

2. Najtypickejšie rezanie je umiestniť nástroj pod uhlom 60 ° alebo menším. Keď sa uhol hriadeľa tyčovej píly k zemi zvyšuje, náročnosť vykonania prvého rezu (zo spodnej časti) sa zvyšuje.
3. Odstráňte dlhé konáre v niekoľkých etapách.
4. Najskôr odrežte spodné konáre, aby horné konáre mali väčší priestor na pád.
5. Pracujte pomaly, držte obe ruky na píle s pevným úchopom. Udržujte bezpečný postoj a rovnováhu.
6. Nerežte z rebrika; je to veľmi nebezpečné. Nechajte takéto práce na profesionálov.
7. Nerobte vyrovnávací rez vedľa hlavného konára alebo kmeňa, ak ste neodrezali väčšinu konára pre zníženie hmotnosti. Správne postupy rezania zabráni odstraňovaniu kôry z hlavného kmeňa.
8. Nepoužívajte tyčovú pílu na výrub alebo ako oporu.
9. Aby sa zabránilo zásahu elektrickým prúdom, nepracujte vo vzdialenosti do 15 m od nadzemného elektrického vedenia a okolostojace osoby udržujte vo vzdialenosti aspoň 15 m.

ÚDRŽBA

VAROVANIE: Pred kontrolou, čistením alebo údržbou prístroja zastavte motor, počkajte, kým sa všetky pohyblivé diely zastavia a vyberte akumulátor. Nedodržanie týchto pokynov môže viesť k vážnemu zraneniu alebo poškodeniu majetku.

VAROVANIE: Pri údržbe používajte iba identické náhradné diely. Použitie iných častí môže vyvolať nebezpečenstvo, alebo spôsobiť poškodenie výrobku. Pre zaistenie bezpečnosti a spoľahlivosti musí všetky opravy, okrem položiek uvedených v tomto návode na údržbu, vykonávať kvalifikovaný servisný technik.

VŠEOBECNÁ ÚDRŽBA

Na čistenie plastových dielov nepoužívajte rozpúšťadlá. Väčšina plastov je náchylná na poškodenie rôznymi typmi komerčných rozpúšťadiel a môžu sa poškodiť, ak sa rozpúšťadlá použijú. Použite čisté handry na odstránenie nečistôt, prachu, oleja, maziva atď.

ČISTENIE PRÍSTROJA

- Po každom použití vyberte akumulátor a odstráňte nečistoty z reťaze a vodiacej lišty použitím mäkkej kefy. Utrite povrch tyčovej píly čistou handričkou navlhčenou v slabom mydlovom roztoku.
- Zložte kryt ozubeného kolesa a potom použite mäkkú kefu na odstránenie nečistôt z vodiacej lišty, reťaze píly, ozubeného kolesa a krytu ozubeného kolesa.
- Pri výmene reťaze vždy odstráňte drevnú štiepku, piliny a nečistoty z drážky vodiacej lišty.
- Skontrolujte skriňu motora vo vnútri cez chladiace otvory a každé dva týždne nečistoty odstráňte (obr. G).

POZNÁMKA: Nepoužívajte žiadne silné čistiace prostriedky na plastový kryt alebo rukoväť. Môžu sa poškodiť určitými aromatickými olejmi, ako je borovica a citrón.

VÝMENA LIŠTY A REŤAZE

VAROVANIE: Nikdy sa nedotýkajte ani neprestavujte reťaz, keď je zapnutý motor. Reťaz píly je veľmi ostrá. Pri vykonávaní údržby na reťazi používajte vždy ochranné rukavice.

POZNÁMKA: Pri výmene vodiacej lišty a reťaze vždy používajte určenú kombináciu lišty a reťaze uvedenú v časti „**Odporúčaná lišta a reťaz pre túto tyčovú pílu**“.

Demontáž opotrebovanej lišty a reťaze (obr. H)

1. Vyberte batériu, nechajte pílu vychladnúť a utiahnite uzáver olejovej nádrže.
2. Položte nástavec tyčovej píly na bok tak, aby kryt ozubeného kolesa smeroval hore.
3. Používajte rukavice. Pomocou kombinovaného kľúča dodávaného s pohonnou tyčou uvoľnite maticu tyče proti smeru hodinových ručičiek a vyberte ju z krytu reťazového kolesa. Očistite kryt ozubeného kolesa suchou handrou a odložte ho na opätovnú montáž.
4. Odstráňte lištu a reťaz z montážnej plochy. Odstráňte opotrebovanú reťaz z lišty.

POZNÁMKA: Ak je náročné demontovať lištu a reťaz z montážnej plochy, umiestnite tyčovú pílu do zvislej polohy s jednou rukou podpierajúcou lištu a druhou rukou uvoľnite v smere hodinových ručičiek napínaciu skrutku (obr. I) a potom vyberte lištu s reťazou.

POZNÁMKA: To je správny čas na kontrolu nadmerného opotrebenia alebo poškodenia hnacieho ozubeného kolesa.

Montáž novej lišty a reťaze

1. Uložte novú reťaz do slučky na rovnú plochu a vyrovnajte prípadné zalomenia (obr. J).
2. Umiestnite hnacie články reťaze do drážky vodiacej lišty.

K-1	Vodiace články reťaze
K-2	Drážka vodiacej lišty

3. Držte reťaz v polohe na vodiacej lište a umiestnite slučku okolo ozubeného kolesa tyčovej píly (obr. K).

POZNÁMKA: V reťazi sú vyryté malé smerové šípky. Ďalšia smerová šípka je vytvarovaná do telesa nástroja (obr. L). Pri nahadzovaní reťaze na ozubené koleso sa uistite, že smer šípok na reťazi ZODPOVEDÁ smeru šípky na telese nástroja. Ak smerujú proti sebe, otočte zostavu reťaze píly a vodiacej lišty (obr. M).

L-1	Zarovňavacie výklenky
L-2	Ozubené koleso
L-3	Napínacia skrutka
L-4	Napínací čap
L-5	Otvor vodiacej lišty

4. Umiestnite vodiacu lištu na montážny povrch posúvaním štrbiny vodiacej lišty cez zarovňavacie výklenky, pokiaľ sa napínací čap nezapadne do dolného otvoru na konci lišty (obr. L).

POZNÁMKA: V prípade, že je náročné vložiť napínací čap do otvoru, upravte správne nastavenie napínacej skrutky, pokiaľ sa napínací čap nenachádza presne v otvore.

5. Znovu zložte kryt reťazového kolesa, zasuňte maticu tyče cez jej montážny otvor a utiahnite ju pomocou kombinovaného kľúča, aby ste sa uistili, že je vodiaca lišta namontovaná na danom mieste.
6. Upravte napnutie reťaze podľa časti „**NASTAVENIE NAPNUTIA REŤAZE**“.
7. Pridržte hrot vodiacej lišty a pevne utiahnite skrutku krytu ozubeného kolesa.

POZNÁMKA: Ak chcete predĺžiť životnosť lišty, občas ju obráťte.

SK

NASTAVENIE NAPNUTIA REŤAZE

⚠ UPOZORNENIE: Reťaz musí byť správne napnutá pred použitím.

1. Pred nastavovaním napnutia reťaze zastavte motor a vyberte akumulátor.
2. Uvoľnite prevlečnú maticu rukou.
3. Podržte nos lišty hore a nastavujte napínaviu skrutku, kým nebudú platiť nasledujúce body (obr. N):
 - Previs reťaze v strede lišty je približne: 1,3 mm (obr. O).
 - Použite rukavice a uistite sa, že reťaz je možné hladko potiahnuť pozdĺž tyče dvoma prstami.
4. Po dokončení nastavenia napnutia reťaze pridržte nos tyče hore a utiahnite maticu krytu.

POZNÁMKA: Ak previs reťaze v strede lišty nie je približne 1.3 - 2 mm, upravte napnutie reťaze.

MAZANIE OZUBENÉHO KOLESA VO VODIACEJ LIŠTE

Vodiaca lišta má na svojom hrote ozubené koleso. Musí sa každý týždeň mazať reťazovým olejom vstreknutým do mazacieho otvoru mazacou striekačkou (nie je súčasťou dodávky) na predĺženie životnosti vodiacej lišty (obr. P). Otočte vodiacu lištu a skontrolujte, či sú mazacie otvory a drážka reťaze čisté.

SK

P-1	Otvor na mazanie
P-2	Ozubené koliesko v hrote vodiacej lišty

PREPRAVA A SKLADOVANIE

1. Nástavec tyčovej píly neprepravujte ani neskladujte, ak je zapnutý motor. Pred skladovaním alebo prepravou vždy vyberte akumulátor.
2. Pred skladovaním alebo prepravou tyčovej píly umiestnite na vodiacu lištu kryt. Nedotýkajte sa ostrých zubov reťaze.
3. Pred skladovaním tyčovú pílu dôkladne vyčistite. Tyčovú pílu skladujte v interiéri, na suchom a zamknutom mieste, ktoré je mimo dosahu detí. Uchovávajte v bezpečnej vzdialenosti od korozívnych látok, ako sú chemické látky a rozmrazovacie soli.
4. Ak je nástavec tyčovej píly odpojený od pohonnej hlavy a skladovaný oddelene, namontujte koncovku na hriadeľ nástavca, aby sa nečistoty nedostali do spojky.

Ochrana životného prostredia



Nevyhadzujte elektrické zariadenia, nabíjačku batérií a batérie/akumulátory do domového odpadu!

ODSTRAŇOVANIE PORÚCH

PROBLÉM	PRÍČINA	RIEŠENIE
Motor nebeží.	<ul style="list-style-type: none"> ■ K tyčovej píle nie je pripojený akumulátor. ■ Medzi pílou a akumulátorom nie je elektrický kontakt. ■ Akumulátor je vybitý. ■ Pred stlačením vypínača ste nestlačili tlačidlo odomknutia. ■ Akumulátor alebo pohonná hlava sú príliš horúce. ■ Reťaz píly je zaseknutá v dreve. ■ Špina v drážke lišty. ■ Nečistoty v kryte ozubeného kolesa. 	<ul style="list-style-type: none"> ■ Pripojte akumulátor k tyčovej píle. ■ Vyberte akumulátor, skontrolujte kontakty a akumulátor nainštalujte naspäť. ■ Nabite akumulátor. ■ Pre zapnutie tyčovej píly zatlačte poistnú páčku a podržte ju, potom stlačte vypínač. ■ Nechajte akumulátor alebo pohonnú hlavu vychladnúť, kým teplota neklesne pod 67 °C. ■ Uvoľnite vypínač; vyťahnite reťaz píly a vodiacu lištu z dreva, potom tyčovú pílu znovu zapnite. ■ Zatlačte tyčovú pílu proti drevu. Zatraste pílu hore dolu, aby ste sa zbavili úlomkov. ■ Vyberte akumulátor, potom odstráňte kryt ozubeného kolesa a vyčistite špinu.
Motor beží, ale reťaz sa neotáča.	<ul style="list-style-type: none"> ■ Reťaz nezapadá do ozubeného kolesa. 	<ul style="list-style-type: none"> ■ Vyberte akumulátor, znovu nainštalujte reťaz a uistite sa, že vodiace články na reťazi zapadajú do ozubeného kolesa.
Tyčová píla nereže správne	<ul style="list-style-type: none"> ■ Nedostatočné napnutie reťaze. ■ Tupá reťaz. ■ Reťaz je nainštalovaná naopak. ■ Opotrebovaná reťaz. ■ Suchá alebo príliš napnutá reťaz. ■ Reťaz nie je v drážke lišty. 	<ul style="list-style-type: none"> ■ Vyberte akumulátor a upravte napnutie reťaze podľa časti „NASTAVENIE NAPNUTIA REŤAZE“. ■ Nechajte nabrúsiť zuby reťaze kvalifikovaným servisným technikom. ■ Vyberte akumulátor a znovu nainštalujte reťaz podľa časti „VÝMENA LIŠTY A REŤAZE“. ■ Vyberte akumulátor a vymeňte reťaz podľa časti „VÝMENA LIŠTY A REŤAZE“. ■ Skontrolujte hladinu oleja. V prípade potreby doplňte olejovú nádrž. ■ Vyberte akumulátor a znovu nainštalujte reťaz podľa časti „VÝMENA LIŠTY A REŤAZE“.
Lišta a reťaz sú horúce a dymia.	<ul style="list-style-type: none"> ■ Skontrolujte, či nie je reťaz príliš napnutá. ■ Olejová nádrž reťaze je prázdna. ■ Špina v drážke vodiacej lišty. 	<ul style="list-style-type: none"> ■ Vyberte akumulátor a upravte napnutie reťaze; pozrite si časť „NASTAVENIE NAPNUTIA REŤAZE“. ■ Doplňte mazivo lišty a reťaze. ■ Vyčistite špinu z drážky.

SK

ZÁRUKA

ZÁRUČNÁ POLITIKA EGO

Navštívte webové stránky egopowerplus.com pre úplné podmienky záručnej politiky spoločnosti EGO.

OLVASSA EL AZ ÖSSZES UTASÍTÁST!



OLVASSA EL A HASZNÁLATI ÚTMUTATÓT

⚠ Fenmaradó kockázat! Az elektronikus készülékekkel, például pacemakerrel élő emberek a termék használata előtt kérjék ki az orvos véleményét. Az elektromos felszerelésnek a pacemakerhez közel való működtetése interferenciát vagy meghibásodást okozhat a pacemakerben.

⚠ FIGYELMEZTETES: A biztonságosság és megbízhatóság biztosítása érdekében minden javítást és cserét szakképzett szerviztechnikus hajtson végre.

BIZTONSÁGI SZIMBÓLUM

A biztonsági szimbólumok célja, hogy felhívják a figyelmet az esetleges veszélyekre. Nagyon figyeljen a biztonsági szimbólumokra és magyarázatokra, ill. ezek megértésére. A szimbólumok figyelmeztetései önmagukban nem hárítják el a veszélyeket. Az utasítások és figyelmeztetések nem helyettesítik a megfelelő balesetmegelőző intézkedéseket.

⚠ FIGYELMEZTETES: A szerszám használata előtt feltétlenül olvassa el a jelen használati útmutató minden biztonsági utasítását, a „VESZÉLY”, „FIGYELMEZTETÉS” és „FIGYELEM” biztonsági szimbólumokat is. Az alább felsorolt utasítások be nem tartása áramütést, tűzveszélyt és/vagy súlyos személyi sérülést idézhet elő.

SZIMBÓLUM JELENTÉSE

BIZTONSÁGI SZIMBÓLUM: A következőket jelöli: **VESZÉLY, FIGYELMEZTETÉS VAGY FIGYELEM**, és más szimbólumokkal vagy rajzokkal együtt használható.



⚠ FIGYELMEZTETES: Bármely elektromos kéziszerszám működtetése azzal járhat, hogy idegen tárgyak szembe kerülnek, ami súlyos szemsérüléseket okozhat. Az elektromos kéziszerszám működtetése előtt mindig vegyen fel oldalsó védőlemezrel ellátott védőszemüveget és a teljes védőárlarcot, ha szükséges. Javasoljuk, hogy viseljen Wide Vision Safety Mask-ot (védőárlarc) a védőszemüveg fölött vagy standard védőszemüveget oldalsó védőlemezrel.

BIZTONSÁGI ELŐÍRÁSOK

Ezen az oldalon olyan biztonsági szimbólumok láthatók és olvashatók, amelyek megjelenhetnek a terméken. Az összeszerelés vagy működtetés előtt olvassa el, értse meg és tartsa be a gép minden utasítását.

	Biztonsági figyelmeztetés	Potenciális személyi sérülés veszélyét jelzi.
	Olvassa el és értelmezze a használati útmutatót	A sérülések kockázatának csökkentése érdekében a használat előtt el kell olvasnia, és meg kell értenie a használati útmutatót.
	Viseljen szem- és fejevédőt	Viseljen szorosan záródó védőszemüveget, fül dugót vagy fülvédőt, és állásijjal ellátott kemény védősisakot
	Viseljen védőkesztyűt	Védje a kezét kesztyűvel, amikor a fűrész vagy a fűrészláncot kezeli. A nagy teherbírású, csúszásmentes kesztyű segít a fogásban, és védi a kezét.
	Viseljen védőlábbelit	Viseljen csúszásgátló védőlábbelit, amikor a készüléket használja.
	Tartson kellő távolságot az elektromos vezetékektől	Az áramütés megelőzése érdekében ne működtesse feje felett 15 m-en belül elektromos vezetékek vannak. Amennyiben elektromos vezetékekhez ér, vagy azok közelében használja, akkor az sérülést vagy áramütést okozhat, amely halálal végződhet.
	CE	A termék megfelel az érvényes EK irányelveknek.

HU

	WEEE	Az elhasználódott elektromos termékek nem helyezhetők a háztartási hulladékok közé. Vigye hivatalos újrahasznosító telephelyre.
	Zaj	Garantált hangteljesítményszint. Környezetre ható zajkibocsátás a Európai Közösség irányelve szerint.
V	Volt	Feszültség
mm	Milliméter	Hossz vagy méret
cm	Centiméter	Hossz vagy méret
kg	Kilogramm	Súly
n_0	Üresjárat fordulatszám	Forgási sebesség üresjáraton
... /min	Percenként	Fordulat percenként
	Egycsatornás	Áram típusa vagy jellemzői

FONTOS BIZTONSÁGI UTASÍTÁSOK

▲ FIGYELMEZTETÉS! Az elektromos kerti készülékek használata közben mindig tartsa be a következő alapvető biztonsági óvintézkedéseket a tűz, áramütés és személyi sérülések kockázatának csökkentése érdekében, a következőket is beleértve:

HASZNÁLAT ELŐTT FIGYELMESEN OLVASSA EL

ŐRIZZE MEG KÉSŐBBI HASZNÁLATRA.

▲ VESZÉLY! Ne működtesse elektromos vezetékek közelében. A kéziszerszám nem arra készült, hogy áramütés ellen védjen, ha fej feletti elektromos vezetékekhez ér. Kérjen tanácsot a helyi szabályozásokról a fej feletti elektromos vezetéktől való biztonságos távolságokkal kapcsolatban, és ellenőrizze, hogy a működési pozíció biztonságos-e, és működtetés előtt biztosítsa a készüléket.

▲ AZ ÁGÁZÓFŰRÉSZRE VONATKOZÓ BIZTONSÁGI FIGYELMEZTETÉSEK

- **Az ágazófűrész üzemeltetése közben tartsa az összes testrészét távol a fűrészlánctól. Mielőtt beindítaná az ágazófűrész, győződjön meg arról, hogy a fűrészlánc semmihez sem ér hozzá.** Az ágazófűrész üzemeltetése közben egy pillanatnyi figyelmetlenség is a ruházata vagy a teste beakadását okozhatja a láncba.
- **Ne érjen véletlenül sem a mozdulatlan ágazófűrészhez vagy a láncvezető sínekhez.** Ezek igen élesek lehetnek. Mindig viseljen kesztyűt és hosszú nadrágot vagy bőrnadrágot, amikor az ágazófűrész, fűrészláncot vagy láncvezetőt kezeli.
- **Az ágazófűrész mindig a jobb kezével a hátsó fogantyún és a bal kezével az első fogantyún tartsa.** Az egy kézzel történő üzemeltetés a gépkezelő, a segítők és/vagy a nézelődők súlyos sérülését okozhatja.
- **Tartsa ez elektromos kéziszerszámot a szigetelt tartófelületeknél, mivel a fűrészlánc burkolat alatti vezetéket érinthet.** A „feszültség” alatti vezetékekkel érintkező fűrészláncok „feszültség” alá helyezhetik az elektromos kéziszerszám burkolat nélküli fémrészeit, és a gépkezelő áramütést szenvedhet.
- **Viseljen védőszemüveget és hallásvédőt. Javasolt még a fejet, kezeket és lábakat védő felszerelés használata.** A megfelelő védőruházat csökkenti a személyi sérüléseket a kirepülő tárgyaktól vagy a fűrészláncal való véletlen érintkezéstől.
- **Ne üzemeltesse az ágazófűrész fákban.** Az ágazófűrész üzemeltetése, miközben Ön egy fán van, személyi sérülést okozhat.
- **Mindig vegyen fel stabil testhelyzetet, és csak akkor üzemeltesse az ágazófűrész, ha változatlan, biztonságos és egyenes felületen áll.** Az olyan csúszós vagy instabil felületek, mint a létrák egyensúlyvesztést okozhatnak, vagy az ágazófűrész irányításának elvesztését.
- **Soha ne üzemeltessen sérült, helytelenül beállított vagy nem teljesen és biztonságosan összeszerelt ágazófűrész.** Győződjön meg arról, hogy a fűrészlánc megáll, amikor elengedi a sebességszabályzó kapcsolót.
- **Vágás előtt ellenőrizze, hogy a vágandó darabban nincsenek-e szeggek, vezetékek, vagy más idegen tárgyak.**
- **Megfeszült faág vágásakor álljon készen az ág visszautérésére.** A faanyagban lévő feszültség feloldásakor a rugóhatás alatt álló ág megütheti a kezelőt és/vagy kiütheti a láncfűrész, irányíthatatlanná téve azt.

HU

- **Legyen különösen elővigyázatos a bokrok és facsemeték vágásakor.** A vékony anyag befoghatja a fűrészláncot és maga felé csaphatja vagy kiütheti az egyensúlyából.
 - **Az agresszív vagy nem megfelelő vágás vagy az ágazófűrész helytelen használata a sín, a lánc és/vagy a láncvezető idő előtti elhasználódását, ill. a törött lánc vagy sín visszarugást, vagy az anyag kilökését vagy kioldását okozhatja.**
 - **Soha ne használja a láncvezetőt karként.** Az elgörbült láncvezető a sín, a lánc és/vagy a láncvezető idő előtti elhasználódását, ill. a törött lánc vagy sín visszarugást, vagy az anyag kilökését vagy kioldását okozhatja.
 - **Az ágazófűrész két kézzel vegye a fogantyúknál fogva, és az ágazófűrész legyen kikapcsolva.** Az ágazófűrész szállításakor vagy tárolásakor mindig helyezze fel a láncvezető védőburkolatát. Az ágazófűrész megfelelő bánásmódja csökkenti a mozgó fűrészláncsal való véletlen érintkezés esélyét.
 - **Ne távolítsa el a vágott anyagot, és ne tartsa a vágandó anyagot, amíg a pengék mozgásban vannak.** Ne fedje kikapcsolni a szerszámot, ha beszorult anyagot kell kivenni. Az ágazófűrész kikapcsolás után még mozog egy ideig. Az ágazófűrész használata közben egyetlen pillanatnyi figyelmetlenség is komoly személyi sérülésekhez vezethet.
 - **Tartsa be a kenésre, láncfeszítésre és az adaptercserére vonatkozó utasításokat. A nem megfelelően feszes vagy olajozott lánc eltörhet, vagy megnövelheti a visszarugás esélyét.** A legjobb teljesítmény és a sérülések kockázatának csökkentése érdekében tartsa élesen és tisztán a vágóélet.
 - **Tartsa szárazon, tisztán, olajtól és zsírtól mentesen a fogantyúkat.** A zsíros, olajos fogantyúk csúszósak, ami az irányítás elvesztésére vezethet.
 - **Csak fát vágjon. Ne használja az ágazófűrész a rendeltetési céltól eltérő módon. Például, ne használja az ágazófűrész műanyagok, falazóanyagok vagy nem fa építőanyagok vágására.** Az ágazófűrésznek az előírt rendeltetési céltól eltérő célra való használata veszélyes helyzetet okozhat.
 - **Ne használja az ágazófűrész rossz időjárási körülmények között, különösképpen, ha fennáll a villámlás veszélye.** Ez megnöveli annak veszélyét, hogy eltalálja a villám.
 - **Állítsa le a motort, és vegye le az akkumulátoregységet, mielőtt leteszi a szerszámot.**
 - **A készülékeket beltéren tárolja.** Amikor nem használja a készülékeket, akkor tárolja beltéren száraz és magas vagy elzárt helyen, az akkumulátoregység ne legyen benne – és tartsa gyermekektől elzárva.
 - **Ellenőrizze a sérült alkatrészeket.** A termék használata előtt gondosan ellenőrizze a sérült védőburkolatot vagy alkatrészt, hogy megállapítsa, megfelelően működik-e, és a funkciójának megfelelő teljesítményt nyújtja-e. Ellenőrizze a mozgó részek beállítását és rögzítését, vizsgáljon meg minden részt, nem sérült-e, és ellenőrizze, nem állnak-e fenn olyan körülmények, amelyek befolyásolhatják a helyes kezelést. Megfelelő módon javíttassa meg vagy cseréltesse ki egy hivatalos szervizközpontban a sérült védőburkolatot vagy más alkatrészt, ha másként nincs feltüntetve a jelen használati útmutatóban.
- ⚠ KIEGÉSZÍTŐ BIZTONSÁGI UTASÍTÁSOK
TELESZKÓPOS FÜRÉSZHEZ**
- **Ne töltse az akkumulátoregységet esőben vagy nedves helyiségekben.**
 - **Az akkumulátoregységet ki kell venni, mielőtt kielejтеzi a készüléket.**
 - **Az akkumulátort biztonságosan kell ártalmatlanítani.**
 - **Ne dobja tűzbe az akkumulátort.** A cellák felrobbanhatnak. Ellenőrizze a lehetséges speciális ártalmatlanítási utasítások helyi kódját.
 - **Ne nyissa ki, és ne rongálja meg az akkumulátort.** A felszabaduló elektrolit maró hatású, és sérülést okozhat a szemben vagy a bőrön. Lenyelve mérgezést okozhatnak.
- ⚠ VIGYÁZATI!** Az elektrolit kénsav, amely káros a bőrre és a szemre. Elektromosan vezetőképes és rozdsódást okoz.
- **Bánjon nagyon óvatosan az akkumulátorokkal, hogy ne zárja rövidre olyan vezetőképes anyagokkal, mint gyűrűk, karkötők és kulcsok.** Az akkumulátor vagy a vezető túlmelegedhet és égési sérüléseket okozhat.
 - **Az akkumulátorral működő szerszámokat nem kell hálózati aljzathoz csatlakoztatni; ezért mindig működőképes állapotban vannak.** Ügyeljen a lehetséges veszélyekre, akkor is, ha a szerszám nem működik. Legyen óvatos karbantartás és szervizelés közben.
 - **A szerszám szervizelése, tisztítása vagy az anyagok eltávolítása előtt vegye ki az akkumulátoregységet.**
 - **Cserealkatrészek** - Javításkor használjon azonos EGO pótalkatrészeket. Bármilyen másik tartozék vagy alkatrész használata megnöveli a sérülések kockázatát.
 - **Ne mossa tömlővel; ne kerüljön víz a motorba és az elektromos csatlakozásokba.**
 - **Amennyiben olyan helyzet adódik, amely nem szerepel a jelen használati útmutatóban, akkor óvatosan és kellő mérlegeléssel cselekedjen.** Forduljon az EGO szervizközponthoz segítségért.

- **Őrizze meg ezt az útmutatót.** Időnként olvassa át, és használja, amikor másokat a készülék használatára tanít be.
- Ha valakinek kölcsönadja a készüléket, akkor adja át a használati utasítást is a helytelen használat és a lehetséges sérülések elkerülése érdekében.
- Csak az A2 ábrán felsorolt akkumulátoregységeket és töltőket használja.

ŐRIZZE MEG EZEKET AZ UTASÍTÁSOKAT!

MEGJEGYZÉS: KIEGÉSZÍTŐ BIZTONSÁGI SZABÁLYOK A MEGHAJTÓFEJ HASZNÁLATI ÚTUTMUTÓJÁBAN TALÁLHATÓK.

JELLEMZŐK

Láncvezető hossza	250 mm	
Lánc fogosztása	3/8" (9,5 mm)	
Lánc idom	1,1 mm	
Fűrészlánc típusa	AC1000	
Láncvezető típusa	AG1000	
Lánc olajtartály kapacitása	150 ml	
Javasolt üzemi hőmérséklet	-10°C-40°C	
Javasolt tárolási hőmérséklet	-20°C-70°C	
Súly (lánc tokkal együtt)	2,0 kg	
Mért hangteljesítményszint L_{WA}	98,54 dB(A) K=2,3 dB(A)	
Hangnyomásszint a kezelő fülénél L_{PA}	85 dB(A) K=2,5 dB(A)	
Garantált hangteljesítményszint L_{WA} (a 2000/14/EK szerint mérve)	101 dB(A)	
Vibráció értéke a_h :	Elülső fogantyú	1,2 m/s ² K=1,5 m/s ²
	Hátsó fogantyú	1,2 m/s ² K=1,5 m/s ²

- A fenti paraméterek PPX1000 meghajtófejjel felszerelve kerültek tesztelésre és mérésre.
- A névleges rezgési összérték mérése standard bevizsgálási módszerrel történt, és használatával a szerszámok egymással összehasonlíthatók.
- A névleges rezgési érték a kockázat előzetes felméréséhez is felhasználható.

MEGJEGYZÉS: A rezgés kibocsátás az elektromos szerszám aktuális használata közben eltérhet attól a névleges értéktől, amellyel a szerszámot használják: a kezelő védelme érdekében a használatnak kesztyűt és hallásvédőt kell használnia működtetés közben.

A CSOMAG TARTALMA (A1 ÁBRA)

Az ágazófűrészhez javasolt láncvezető és lánc

ALKATRÉSZ NEVE	MODELLSZÁM
Láncvezető	AG1000, AG1400, AG1600
Fűrészlánc	AC1000, AC1400, AC1600

LEÍRÁS

ISMERJE MEG AZ ÁGAZÓFÜRÉSZ ALKATRÉSZEIT (A1 ábra)

1. Fűrészlánc
2. Láncvezető
3. Tengely
4. Olajtartály sapka
5. Olajtartály
6. Láncvezető burkolat
7. Láncfeszítő csavar
8. Vágótüskék
9. Láncvezető anya
10. Lánc tok

ÖSSZESZERELÉS

⚠ FIGYELMEZTETES: Ha bármely alkatrész sérült vagy hiányzik, akkor ne működtesse a terméket, amíg az alkatrészeket ki nem cserélik. Sérült vagy hiányzó alkatrészekkel való használat súlyos személyes sérülést okozhat.

⚠ FIGYELMEZTETÉS: Ne próbálja megváltoztatni a terméket, és ne készítsen hozzá tartozékokat, amelyek nem javasoltak ehhez az ágazófűrészhez. Bármilyen módosítás vagy változtatás helytelen használatnak minősül, és veszélyes feltételeket teremthet, amely személyi sérüléssel végződhet.

ÁGAZÓFÜRÉSZ ADAPTER RÖGZÍTÉSE A TELESZKÓPOS MEGHAJTÓFEJRE

Az ágazófűrész adaptert EGO 56 V-os LÍTIUM-ION PPX1000 teleszkópos meghajtófejhez tervezték.

Lásd az „ADAPTER CSATLAKOZTATÁSA A TELESZKÓPOS MEGHAJTÓFEJRE” c. fejezetet a PPX1000 meghajtófej használati útmutatójában.

▲ FIGYELMEZTETÉS: Amennyiben az adaptert és a meghajtófejet nem a fent leírtaknak megfelelően rögzíti, akkor az súlyos vagy halálos sérüléssel végződhet.

▲ FIGYELMEZTETÉS: Soha ne csatlakoztasson vagy állítson be adaptert, ha a meghajtófej működésben van, vagy az akkumulátor be van helyezve. Ha nem állítja le a motort, vagy nem veszi ki az akkumulátort, súlyos személyi sérülés következhet be.

MŰKÖDTETÉS

VESZÉLY: Soha ne vágjon elektromos vezetékek vagy áramforrások közelében. Amennyiben a láncvezető vagy a lánc beakad egy elektromos vezetékbe, akkor **NE ÉRJEN A LÁNCVEZETŐHÖZ, A LÁNCHOZ VAGY AZ ALUMÍNIUM RÚDHOZ! ELEKTROMOS ÁRAM ALÁ KERÜLHETNEK, AMI IGEN VESZÉLYES.** Az ágazófűrészét továbbra is a szigetelt hátsó fogantyúnál tartsa, vagy Öntől távol biztonságosan tegye le. Mielőtt megpróbálja kiszabadítani a pengét a vezetékből, válassza le az rudat és a láncot a sérült vezetékről. Amennyiben a láncvezetőhöz, lánchoz vagy az ágazófűrész más vezetőképes alkatrészeihez, vagy áram alatt lévő elektromos vezetékekhez hozzáér, akkor halálos vagy súlyos sérüléssel járó áramütést szenvedhet.

▲ FIGYELMEZTETÉS: Ne hagyja, hogy a termékkel szerzett jártassága miatt óvatlanná váljon. Emlékezzon arra, hogy a másodperc töredéke alatt történő óvatlanság súlyos sérülést okozhat.

▲ FIGYELMEZTETÉS: Mindig viseljen védőszemüveget és hallásvédőt. Amennyiben nem ezt teszi, tárgyak repülhetnek a szemébe, és más komoly sérülések keletkezhetnek.

Minden használat előtt ellenőrizze a teljes terméket sérülések, hiányzó vagy laza alkatrészek, pl. csavarok, anyák, alátétek, sapkák stb. szempontjából. Biztonságosan húzzon meg minden rögzítőt és sapkát, és ne működtesse a terméket, amíg a sérült vagy hiányzó alkatrészeket ki nem cserélték.

▲ FIGYELMEZTETÉS: A súlyos személyi sérülések elkerülése érdekében távolítsa el az akkumulátoregységet a szerszámból szervizelés, tisztítás, adapterek cseréje vagy anyagok szerszámból való eltávolítása közben.

ALKALMAZÁSOK

A terméket az alábbi célokra használhatja:

- Gallyazás
- Metszés

MEGJEGYZÉS: A szerszámot csak az előírt célokra használja. Bármilyen más használat helytelen használatnak minősül.

OLAJTARTÁLY FELTÖLTÉSE LÁNCVEZETŐ ÉS LÁNC KENŐANYAGGAL (B ábra)

▲ FIGYELMEZTETÉS: Ne dohányozzon, és ne legyen tűz vagy láng az olaj vagy az ágazófűrész közelében. Az olaj kifröccsenhet, és tüzet okozhat.

MEGJEGYZÉS: Az ágazófűrész a vásárláskor nincs feltöltve olajjal. Használat előtt fel kell tölteni a tartályt láncolajjal. A lánc élettartama és vágási kapacitása az optimális kenéstől függ. Működés közben a lánc kenése láncolajjal automatikusan történik. Kérjük, a munka során mindig ügyeljen a kenőolajsintre, és időben töltsse fel a tartályt, ha szükséges.

1. Vegye ki az akkumulátoregységet a meghajtófejből.
2. Ellenőrizze az olajtartály sapkát és a körülötte lévő területet, nehogy szennyeződés kerüljön az olajtartályba.
3. Helyezze az ágazófűrész adaptert függőlegesen, és a levételhez fordítsa el az olajtartály sapkáját az óramutató járásával ellenkező irányba.
4. Óvatosan töltsse a rúd- és láncolajat a tartályba, amíg a tartály nyakáig nem ér. Legyen óvatos, ne hagyja, hogy olaj fröccsenjen ki a nyíláson. Törölje le a felesleges olajat, és zárja vissza az olajtartály sapkáját.

MEGJEGYZÉS: Az olaj áramlási sebessége úgy állítható be, hogy az olajkibocsátás növeléséhez a beállító csavart az óramutató járásával ellentétes irányba, az olajkibocsátás csökkentéséhez pedig az óramutató járásával megegyező irányba fordítja (B ábra).

B-1	Beállító csavar
-----	-----------------

MEGJEGYZÉS: Ne használjon piszkos, használt vagy másképpen szennyezett olajat. Mert az megrongálhatja a rudat vagy a láncot.

A VÁGÁS ELŐKÉSZÍTÉSE (C ábra)

Nézzze meg a „Fontos biztonsági utasítások” fejezetben leírtakat a megfelelő biztonsági felszerelés érdekében.

- Emelje fel a lánccvetőt a láncc kilazulásának ellenőrzése érdekében. A láncc akkor van megfelelően megfeszítve, ha nem laza a lánccvető alsó részén, és a láncc illeszkedik, de kézzel forgatni lehet akadály nélkül. Amennyiben a feszességet be kell állítani, akkor a beállításokhoz nézze meg a „**LÁNCCVETŐ ÉS LÁNCC CSERÉJE**” részt a jelen használati útmutató **KARBANTARTÁS** fejezetben.
- Használat előtt ellenőrizze a burkolat feszességét. Amennyiben laza, akkor biztonságosan húzza meg a csavart az óramutató járásával megegyező irányba történő elforgatással.
- Ellenőrizze a lánccfűrész vágófogaink élességét, és ellenőrizze, hogy a láncc megfelelően van-e bekenve.
- Viseljen csúszásgátló kesztyűt a legjobb fogás és védelem érdekében. Soha ne álljon közvetlenül a kivágni kívánt ág alatt. Gondoskodjon arról, hogy biztonságosan és egyensúlyban álljon. Ellenőrizze az akadályokat, például rönkök, gyökerek és árkok, amelyek miatt megbotolhat.
- Fogja meg megfelelően az egységet, amikor a motor jár. Tartsa megfelelően az egységet mindkét kezével. Kövesse a „**TELESZKÓPOS MEGHAJTÓFEJ MEGTARTÁSA**” című fejezetben szereplő utasításokat a PPX1000 használati útmutatójában
- A biztonságos és jobb működés érdekében helyezze fel a vállszíjat a vállán keresztben. A vállszíjat kényelmes működtetési pozícióba állítsa. A vállszíj meghajtófejre való csatlakoztatását lásd a PPX1000 meghajtófej használati útmutatójának „**A VÁLLSZÍJ FELSZERELÉSE**” c. fejezetében.

▲ FIGYELMEZTETÉS: A vállszíj gyorskioldó mechanizmus is veszélyes helyzetben. Ha vész helyzet adódik, akkor azonnal vegye le a válláról, függetlenül attól, hogy van feltéve a szíj.

A SZERSZÁM INDÍTÁSA/LEÁLLÍTÁSA

Lásd „**A MEGHAJTÓFEJ INDÍTÁSA/LEÁLLÍTÁSA**” c. fejezetet a PPX1000 meghajtófej használati útmutatójában.

ALAP VÁGÁSI FOLYAMAT (D és E ábra)

Kövesse a lent leírt lépéseket, nehogy megsérüljön a fa vagy bokor kérge. A fűrészélést ne előre-hátra mozgatva végezze.

1. Először végezzen vékony vágást (1/4 ág átmérő) az ág külső oldalán a fő ág vagy törzs külső oldalán.
2. Végezzen második vágást az ág felső oldalán az első vágáson kívül. Folytassa a vágást az ágon, amíg az ág le nem válik a fáról. Készüljön fel arra, hogyan egyensúlyozza ki a szerszámot, amikor az ág leesik.

3. Végezzen végső vágást a törzs közelében.

MEGJEGYZÉS: A második és végső vágáshoz (a gally vagy az ág tetejéről) tartsa a vágótüskéket a vágandó ághoz (E ábra). Ez segít megtámasztani az ágat, és könnyebb levágni enyhe lefelé nyomással. Ha erőlteti a vágást, megsérülhet a lánccvető, a láncc vagy a motor.

4. Engedje el a sebességszabályzó kapcsolót a meghajtófejen, amint befejezte a vágást.

MEGJEGYZÉS: Amennyiben nem követi a megfelelő vágási folyamatot, akkor a lánccvető és a láncc elakadhat, és beszorulhat az ágba. Ha ez történik:

1. Állítsa le a motort, és vegye ki az akkumulátoregységet.
2. Ha eléri az ágat a talajról, akkor emelje fel az ágat a fűrész tartva. Ezzel megszűnik a „szorulás”, és kiszabadul a fűrész.
3. Amennyiben a fűrész még mindig be van szorulva, akkor hívjon professzionális segítséget.

GALLYAZÁS ÉS METSZÉS (F ábra)

Az ágazófűrész adapter kis, legfeljebb 20 cm átmérőjű ágak és gallyak vágására készült. A legjobb eredmény elérése érdekében vegye figyelembe a következő óvintézkedéseket.

1. Körültekintően tervezze meg a vágást. Ügyeljen az ág esésének irányára.

▲ FIGYELMEZTETÉS: Az ágak váratlan irányokba tudnak esni. Ne álljon közvetlenül a vágandó ág alá.

2. A legmegszokottabb vágásnál az egységet 60° vagy kisebb fokban helyezze el. Ahogy az ágazófűrész tengelyének a talajhoz mért szöge növekszik, az első vágás (az ág aljától) elvégzésének nehézsége is nő.
3. A hosszú ágakat több lépésben vágja le.
4. Az alacsonyabb ágakat vágja le először, hogy a felsőknek több helye legyen az eséshez.
5. Dolgozzon lassan, tartsa mindkét kezét a fűrészben, és erősen fogja. Vegyen fel biztonságos testhelyzetet, és legyen egyensúlyban.
6. Ne vágjon letráról; az rendkívül veszélyes. Az ilyen műveleteket bizza szakemberekre.
7. Ne vágja le egyszerre a fő ágat vagy gallyat, amíg a nagy részét le nem vágta a súly csökkentése érdekében. A megfelelő vágási folyamat betartásával megelőzi, hogy a kéreg lepattanjon a fő tagról.
8. Ne használja az ágazófűrész döntéshez vagy vágáshoz.

9. Az áramütés megelőzése érdekében nem működtesse fej feletti elektromos vezetékek 15 m-es körzetén belül, és tartson legalább 15 m távolságot.

KARBANTARTÁS

▲ FIGYELMEZTETÉS: Az egység ellenőrzése, tisztítása vagy szervizelése előtt állítsa le a motort, várjon, amíg minden mozgó alkatrész leáll, és vegye ki az akkumulátoregységet. A jelen utasítások be nem tartása súlyos személyi sérülést vagy anyagi kárt eredményezhet.

▲ FIGYELMEZTETÉS: Javításkor használjon azonos pótalkatrészeket. Más alkatrészek használata veszélyt okozhat, vagy megrongálhatja a terméket. A biztonságosság és megbízhatóság biztosítása érdekében minden, a jelen karbantartási utasításokban nem szereplő javítást és cserét szakképzett szerviztechnikus hajtson végre.

ÁLTALÁNOS KARBANTARTÁS

A műanyag alkatrészek tisztításához ne használjon oldószereket. A legtöbb műanyag különböző vegyi oldószerek hatására károsodik, ezek megrongálhatják őket. Használjon tiszta ruhát a szennyeződés, por, olaj, zsír, stb. eltávolításához.

HU

AZ EGYSÉG TISZTÍTÁSA

- Minden használat után vegye ki az akkumulátort, és tisztítsa meg a szennyeződést a láncról és a láncvezetőről egy puha kefével. Törölje le az ágazófűrész felületét egy tiszta, kémilő szappanos oldattal megnedvesített ruhával.
- Vegye le a láncvezető burkolatot, majd egy puha kefével távolítsa el a szennyeződések a láncvezetőről, fűrészláncról és a láncvezető burkolatáról.
- Mindig tisztítsa le a fafogácsokat, fűrészport és szennyeződést a láncvezető burkolatáról, amikor kicseréli a fűrészláncot.
- Kérjük, ellenőrizze a motorház belsejét a hűtőnyílásokon keresztül és kéthetente távolítsa el a törmelék (G ábra).

MEGJEGYZÉS: Ne használjon erős tisztítószereket a műanyag burkolaton vagy a fogantyún. Ezek megsérülhetnek a különböző aromaolajaktól, pl. fenyő vagy citrom.

LÁNCVEZETŐ ÉS LÁNC CSERÉJE

▲ FIGYELMEZTETÉS: Soha ne érjen a lánchoz, és ne állítsa be, amikor jár a motor. A fűrészlánc nagyon éles; mindig viseljen védőkesztyűt, amikor karbantartást végez a láncon.

MEGJEGYZÉS: Amikor kicseréli a láncvezetőt és a láncot, mindig „Az ágazófűrészhez javasolt láncvezető és lánc” fejezetben speciálisan meghatározott láncvezetőt és láncot használja.

Az elhasználdott láncvezető és lánc leszerelése (H ábra)

1. Vegye ki az akkumulátort, hagyja lehűlni az ágazófűrész, és húzza meg a tartálysapkát.
2. Helyezze az ágazófűrész oldalra, a láncvezető burkolat felfelé nézzen.
3. Viseljen védőkesztyűt. A meghajtófejhez mellékelte franciulccsal lazítsa meg az óramutató járásával ellentétes irányban a láncvezető anyát, hogy levehesse a láncvezető burkolatról. Tisztítsa meg a láncvezető burkolatot egy száraz ruhával, és tegye el a visszaszereléshez.
4. Vegye le a láncvezetőt és a láncot a felületről. Vegye le az elhasználdott láncot a láncvezetőről.

MEGJEGYZÉS: Amennyiben nehéz levenni a láncvezetőt és a láncot a szerelő felületről, akkor helyezze el az ágazófűrész függőlegesen, az egyik kezével tartsa a láncvezetőt, a másik kezével lazítsa meg a feszítőcsavart az óramutató járásával megegyező irányba (I ábra), majd vegye le a láncvezetőt a láncsal.

MEGJEGYZÉS: Ez jó alkalom arra, hogy ellenőrizze a hajtó láncokereket a túlzott kopás vagy sérülés szempontjából.

A láncvezető és lánc összeszerelése

1. Helyezze a fűrészláncot hurok alakban sima felületre, és egyenesítse ki az esetleges megtöréseket (J ábra).
2. Helyezze a lánchajtót balra a láncvezető horonyba.

K-1	Lánchajtó szemek
K-2	Láncvezető horony

3. Tartsa pozícióban a láncot a láncvezetőn, és helyezze a hurkot az ágazófűrész láncvezetőjére (K ábra).

MEGJEGYZÉS: Kis irányjelző nyilak vannak a láncfűrészre gravírozva. Egy másik irányjelző nyíl a burkolatra van nyomva (L ábra). Amikor a fűrészláncot a láncvezetőre helyezi, ellenőrizze, hogy a láncfűrész nyilainak iránya MEGFELELJEN a készüléktesten lévő nyíl irányával. Ha ellenkező irányba mutatnak, akkor fordítsa meg a fűrészláncot és a láncvezető szerkezetet (M ábra).

L-1	Illesztő perem
L-2	Láncvezető
L-3	Láncfeszítő csavar
L-4	Láncfeszítő csap
L-5	Láncvezető nyílás

- Helyezze a láncvezetőt a szerelési felületre, és csúsztassa a láncvezető nyílást az illesztő peremre, amíg a feszesség beállító csapot a láncvezető végén lévő alsó lyukba nem helyezi (L ábra).

MEGJEGYZÉS: Amennyiben nehéz behelyezni a feszesség beállító csapot a lyukba, akkor állítsa be megfelelően a láncfeszítő csavart, amíg a feszesség beállító csap pontosan a lyukba nem kerül.

- Szerelje össze ismét a láncvezető burkolatot, helyezze be a láncvezető anyát a szerelőnyílásán át, majd szorítsa meg a franciakuccsal, ezzel biztosítva a láncvezető megfelelő helyen történő rögzítését.
- A lánc feszességének beállításához lásd a „**LÁNC FESZESSÉGÉNEK BEÁLLÍTÁSA**” c. fejezetet.
- Tartsa a láncvezető végét, és húzza meg a láncvezető burkolat anyát biztonságosan.

MEGJEGYZÉS: A láncvezető élettartamának meghosszabbítása érdekében alkalmanként fordítsa meg.

A LÁNC FESZESSÉG BEÁLLÍTÁSA

FIGYELEM: A fűrészláncot használat előtt megfelelően meg kell feszíteni.

- Állítsa le a motort, és vegye le az akkumulátoregységet, mielőtt beállítja a lánc feszességét.
- Lazítsa meg annyira a láncvezető anyát, hogy kézzel is kitekerhesse.
- Tartsa felfelé a láncvezető hegyét, és állítson mindaddig a feszítőcsavaron, míg a következő pontokat el nem éri (N ábra):
 - A lánc belógása a láncvezető közepén körülbelül: 1,3 mm (O ábra).
 - Viseljen kesztyűt és győződjön meg arról, hogy a láncot két ujjal el lehet húzni a láncvezetőn.
- A láncfeszesség beállításának befejezése után tartsa felfelé a láncvezető hegyét, és szorítsa meg a burkolat anyáját.

MEGJEGYZÉS: Ha a lánc belógása a láncvezető közepén nem 1,3 mm körül van, állítsa ismét be a láncfeszességet.

A LÁNCVEZETŐ KENÉSE

A láncvezető végén a lánckerék a csúcsán áll. Ezt hetente be kell kenni láncolajjal, amelyet az olajozó nyílásba kell fecskendezni egy zsíró fecskendővel (nem tartozék) az ágazófűrész élettartamának meghosszabbítása érdekében (P ábra). Fordítsa át a láncvezetőt, és ellenőrizze, hogy az olajozó nyílások és a láncvezető szennyezettek-e.

P-1	Olajozó nyílás
P-2	Láncvezető a láncvezető hegyben

SZÁLLÍTÁS ÉS TÁROLÁS

- Működés közben ne szállítsa az ágazófűrész adaptert. Tárolás vagy szállítás előtt mindig vegye ki az akkumulátoregységet.
- Mindig helyezze a láncvezető tokot a láncvezetőre, mielőtt elteszi vagy szállítja az ágazófűrész adaptert. Legyen elővigyázatos, ne érjen a lánc éles fogaihoz.
- Tárolás előtt alaposan tisztítsa meg az ágazófűrész. Az ágazófűrész beltéren, olyan száraz helyen tárolja, amely le van zárva, és/vagy amelyhez gyermekek nem tudnak hozzáférni, és tartsa távol maró hatású szerekől, például kerti vegyszerektől, és jégmentesítő sótól.
- Amennyiben az ágazófűrész adaptert leveszi a meghajtófejről, és külön tárolja, akkor helyezze fel a zárósapkát az adapter tengelyére, hogy ne kerüljön szennyeződés a csatlakozóba.

Környezetvédelem



Ne tegye az elektromos felszerelést, az akkumulátortöltőt és az akkumulátorokat/újratölthető akkumulátorokat a háztartási hulladékok közé!

HIBAEHÉLYZETEK

PROBLÉMA	OK	MEGOLDÁS
Nem jár a motor.	<ul style="list-style-type: none"> ■ Az akkumulátoregység nincs csatlakoztatva az ágazófűrészhez. ■ Nincs elektromos kapcsolat a láncfűrész és az akkumulátor között. ■ Az akkumulátoregység lemerült. ■ Nem nyomta meg a kapcsoló gombot, mielőtt megnyomta a sebességszabályzó kapcsolót. ■ Az akkumulátoregység vagy a meghajtófej túl forró. ■ A fűrészlánc beakadt a fába. ■ Szennyeződés van a láncvezetőn. ■ Szennyeződés van a láncvezető burkolaton. 	<ul style="list-style-type: none"> ■ Csatlakoztassa az akkumulátoregységet az ágazófűrészhez. ■ Vegye ki az akkumulátoregységet, ellenőrizze a csatlakozásokat, és helyezze vissza az akkumulátoregységet. ■ Töltse fel az akkumulátoregységet. ■ Nyomja meg és tartsa lenyomva a kapcsoló gombot, majd oldja ki a sebességszabályzó kapcsolót az ágazófűrész bekapcsolásához. ■ Hagyja lehűlni az akkumulátoregységet vagy a meghajtófejet, amíg a hőmérséklet 67 °C alá nem esik. ■ Engedje el a sebességszabályzó kapcsolót; vegye le az ágazófűrész és a láncvezetőt a fáról, majd indítsa újra a láncfűrész. ■ Nyomja rá az ágazófűrészre a fára, mozgassa a láncfűrész előre és hátra, hogy megszabadítsa a szennyeződéstől. ■ Vegye ki az akkumulátoregységet, majd vegye le a láncvezető burkolatot, és tisztítsa meg a szennyeződéstől.
A motor jár, de a lánc nem forog.	<ul style="list-style-type: none"> ■ A lánc nem illeszkedik a lánckerékre. 	<ul style="list-style-type: none"> ■ Vegye ki az akkumulátoregységet, és tegye vissza a láncot, és győződjön meg arról, hogy a lánc láncajtó szemei teljesen a lánckeréken vannak-e.
Az ágazófűrész nem megfelelően vág.	<ul style="list-style-type: none"> ■ Nem megfelelő láncfeszesség. ■ Tompa a lánc. ■ A lánc fordítva van felszerelve. ■ Elkopott a lánc. ■ Száraz vagy túlságosan megnyúlt a lánc. ■ A lánc nincs a láncvezetőn. 	<ul style="list-style-type: none"> ■ Vegye ki az akkumulátoregységet, és állítsa be a láncfeszességét a „LÁNC FESZESSÉGÉNEK BEÁLLÍTÁSA” fejezetben leírt módon. ■ Éleztesse meg a fűrészláncot szakképzett szakemberrel. ■ Vegye ki az akkumulátoregységet, és helyezze vissza a fűrészláncot a „LÁNCVEZETŐ ÉS LÁNC CSERÉJE” fejezetben leírt módon. ■ Vegye ki az akkumulátoregységet, és helyezze vissza a láncot a „LÁNCVEZETŐ ÉS LÁNC CSERÉJE” fejezetben leírt módon. ■ Ellenőrizze az olajszintet. Töltse fel az olajtartályt, ha szükséges. ■ Vegye ki az akkumulátoregységet, és helyezze vissza a fűrészláncot a „LÁNCVEZETŐ ÉS LÁNC CSERÉJE” fejezetben leírt módon.
A láncvezető és a lánc forró és füstöl.	<ul style="list-style-type: none"> ■ Ellenőrizze a láncfeszességet, hogy nem túl feszes-e. ■ A lánc olajtartály üres. ■ Szennyeződés van a láncvezetőn. 	<ul style="list-style-type: none"> ■ Vegye ki az akkumulátoregységet, és feszítse meg a fűrészláncot a „LÁNC FESZESSÉGÉNEK BEÁLLÍTÁSA” fejezetben leírt módon. ■ Láncvezető és lánc kenőanyag feltöltése. ■ Távolítsa el a szennyeződéseket a láncvezetőről.

HU

GARANCIA

EGO GARANCIÁLIS FELTÉTELEK

Kérjük, látogasson el az egopowerplus.com oldalra, ahol megtalálja a részletes EGO garanciális feltételeket.

156

ES LÁNCFÜRÉSZ ALKATRÉSZ — PSX2500

CITIȚI TOATE INSTRUCȚIUNILE!



CITIȚI MANUALUL DE INSTRUCȚIUNI

⚠ Riscuri reziduale! Persoanele cu dispozitive electronice precum stimulatoare cardiace ar trebui să se consulte cu medicul (medicii) înainte de a utiliza acest produs. Funcționarea echipamentelor electrice în imediata apropiere a unui stimulator cardiac ar putea provoca interferențe sau defecțiuni ale stimulatorului cardiac.

⚠ AVERTISMENT: Pentru siguranța și fiabilitatea produsului, toate reparațiile și înlocuirile de piese ar trebui efectuate de către un tehnician de service autorizat.

SIMBOL DEEE

Scopul simbolurilor privind siguranța este să vă atragă atenția asupra pericolelor posibile. Simbolurile privind siguranța și explicațiile furnizate cu acestea merită atenția și înțelegerea dumneavoastră. Avertizările simbolurilor nu elimină, prin ele însele, niciun pericol. Instrucțiunile și avertizările pe care le oferă acestea nu pot înlocui măsurile adecvate de prevenire a accidentelor.

⚠ AVERTISMENT: Asigurați-vă că ați citit și înțelegiți toate instrucțiunile privind siguranța din acest Manual de utilizare, inclusiv toate simbolurile de alertă privind siguranța precum "PERICOL," "AVERTISMENT," și "ATENȚIE" înainte de a utiliza această sculă. Nerespectarea tuturor avertismentelor și instrucțiunilor poate duce la electrocutare, incendiu și/sau răniri grave.

SEMNIFICAȚIA SIMBOLURILOR

SIMBOL DE AVERTIZARE PRIVIND SIGURANȚA:

Indică **PERICOL, AVERTISMENT, SAU ATENȚIE**, poate fi utilizat împreună cu alte simboluri sau pictograme.





⚠ AVERTISMENT: Exploatarea oricăror scule electrice se poate solda cu ricoșarea de obiecte străine în ochii dumneavoastră, ceea ce se poate solda cu vătămare gravă a ochilor. Înainte de a începe să utilizați scula electrică, echipați-vă întotdeauna cu ochelari de protecție sau ochelari de protecție cu apărători laterale și vizieră pentru față, atunci când este nevoie. Vă recomandăm să purtați o vizieră lată de protecție peste ochelarii de vedere sau ochelari de protecție standard cu apărători laterale.

INSTRUCȚIUNI PRIVIND SIGURANȚA

Această pagină descrie simbolurile de siguranță ce pot apărea pe acest produs. Citiți, înțelegeți și respectați toate instrucțiunile de pe mașină înainte de a o asambla și de a o utiliza.

	Alertă privind siguranța	Indică un risc posibil de vătămare corporală.
	Citiți și înțelegeți manualul de instrucțiuni	Pentru a reduce riscul de vătămare, utilizatorul trebuie să citească și să înțeleagă manualul de instrucțiuni înainte de a utiliza acest produs.
	Purtați echipament de protecție a ochilor și a capului	Purtați ochelari de protecție, antifoaie de protecție a auzului sau căști exterioare și o cască de protecție cu curea pentru bărbie
	Purtați mănuși de protecție	Protejați-vă mâinile cu mănuși când manevrați ferăstrăul și lanțul de ferăstrău. Mănușile super rezistente, nealunecoase vă îmbunătățesc aderența și vă protejează mâinile.
	Purtați încălțăminte de protecție	Purtați încălțăminte antiderapantă când utilizați acest echipament.
	Păstrați suficientă distanță de liniile electrice	Pentru a preveni electrocutarea, nu acționați la mai puțin de 15 m de liniile electrice aeriene. Contactul sau utilizarea în apropierea liniilor electrice poate provoca vătămări grave sau electrocutări care pot duce la deces.
	CE	Acest produs este în conformitate cu directivele europene aplicabile.

RO

	DEEE	Deșeurile produselor electrice nu trebuie să fie eliminate împreună cu deșeurile menajere. Predați-le unui punct de reciclare autorizat.
	Zgomot	Nivel de putere acustică garantat. Emisii sonore în mediul înconjurător conform Directivei comunitare europene.
V	Volt	Tensiune
mm	Milimetru	Lungime sau dimensiune
cm	Centimetru	Lungime sau dimensiune
kg	Kilogram	Greutate
n ₀	Turație de mers în gol	Turație de mers în gol
... /min	Pe minut	Rotații pe minut
	Curent continuu	Tip sau o caracteristică de curent

RO

INSTRUCȚIUNI IMPORTANTE PRIVIND SIGURANȚA

⚠️ AVERTISMENT! Când utilizați aparate electrice de grădinarit, trebuie să se respecte întotdeauna instrucțiunile de bază privind securitatea, inclusiv următoarele, pentru a se reduce riscul de incendiu, șoc electric și vătămare.

CITIȚI CU ATENȚIE ÎNAINTE DE UTILIZARE

PĂSTRAȚI PENTRU CONSULTARE ULTERIOARĂ

⚠️ PERICOL! Nu operați în apropierea liniilor electrice. Unitatea nu a fost proiectată pentru a oferi protecție împotriva șocurilor electrice în caz de contact cu liniile electrice aeriene, consultați reglementările locale pentru distanțe de siguranță față de liniile electrice aeriene și asigurați-vă că poziția de funcționare este sigură și sigură înainte de a utiliza scula.

⚠️ AVERTISMENTE DE SIGURANȚĂ PRIVIND FERĂSTRĂUL CU TIJĂ

- **Țineți toate părțile corpului la distanță de lanțul ferăstrăului când ferăstrăul cu tijă este în funcțiune.** Înainte de a porni ferăstrăul cu tijă, asigurați-vă că lanțul ferăstrăului nu este în contact cu nimic. Un moment de neatenție în timp ce utilizați ferăstrăul cu tijă se poate solda cu agățarea de către lanț a hainelor sau corpului dumneavoastră.
- **Evitați contactul neintenționat cu lanțul staționar al ferăstrăului sau cu șinele barei de ghidare.** Acestea pot fi foarte ascuțite. Purtați întotdeauna mănuși și pantaloni lungi sau haine atunci când manipulați ferăstrăul cu tijă, lanțul de ferăstrău sau șina de ghidare.
- **Țineți întotdeauna ferăstrăul cu tijă cu mâna dreaptă pe mânerul posterior și cu mâna stângă pe mânerul frontal.** Utilizarea ferăstrăului cu o singură mână poate avea ca rezultat vătămare gravă a operatorului, asistenților și/sau a trecătorilor.
- **Țineți scula electrică numai de suprafețele izolate speciale deoarece lanțul ferăstrăului poate contacta cablaje ascunse.** Lanțul ferăstrăului care intră în contact cu un fir „sub tensiune” poate pune sub tensiune părțile metalice exterioare ale sculei electrice și poate electrocuta operatorul.
- **Purtați ochelari de protecție și antifoane. Se recomandă purtarea de echipament suplimentar de protecție pentru cap, mâini, picioare și tălpi.** Îmbrăcămintea adecvată de protecție va reduce gradul de vătămare personală cauzat de resturile zburătoare sau contactul accidental cu lanțul ferăstrăului.
- **Nu utilizați un ferăstrău cu tijă într-un copac.** Utilizarea unui ferăstrău cu tijă într-un copac se poate solda cu vătămare corporală.
- **Păstrați-vă întotdeauna stabilitatea și utilizați ferăstrăul cu tijă numai când stați pe o suprafață stabilă, plană și sigură.** Suprafețele alunecoase sau instabile, cum sunt scările, pot cauza pierderea echilibrului sau a controlului asupra ferăstrăului cu tijă.
- **Nu utilizați un ferăstrău cu tijă care este deteriorat, reglat necorespunzător sau nu este asamblat complet și în siguranță.** Asigurați-vă că lanțul ferăstrăului se oprește din mișcare când trăgaciul declanșator este eliberat.
- **Verificați piesa de prelucrat pentru depistarea cuielor, a sârmei sau a altor obiecte străine înainte de a vă apuca de tăiat.**
- **Când tăiați o creangă care este în tensiune, fiți atenți la revenire.** Când se eliberează tensiunea din fibrele de lemn, creanga tensionată poate lovi operatorul și/sau poate arunca ferăstrăul cu tijă în mod necontrolat.

- **Fiți foarte atenți când tăiați tufişuri și puieti.** Materialul subțire poate prinde ferăstrăul cu tijă și îl poate ricoșa către dumneavoastră, sau vă poate dezechilibra.
- **Tăiatul agresiv sau abuziv ori utilizarea greșită a ferăstrăului cu tijă poate cauza uzura prematură a șinei, a lanțului și/sau a roții de lanț precum și ruperea lanțului ori a șinei, putând duce la recul sau la ejectarea materialelor de către lanț.**
- **Nu utilizați niciodată șina de ghidare ca și levier.** O șină de ghidare îndoită poate cauza uzura prematură a șinei, lanțului și/sau a roții de lanț precum și ruperea lanțului ori a șinei, putând duce la recul sau la ejectarea materialelor de către lanț.
- **Transportați ferăstrăul cu tijă cu două mâini pe mâner, cu ferăstrăul cu tijă oprit. Când transportați sau depozitați ferăstrăul cu tijă, echipați-l întotdeauna cu teaca șinei de ghidare.** Manevrarea corespunzătoare a ferăstrăului cu tijă va reduce probabilitatea unui contact accidental cu lanțul în mișcare al ferăstrăului.
- **Nu îndepărtați materialul tăiat și nu țineți de materialul ce trebuie tăiat când lamele sunt în mișcare. Asigurați-vă că opriți scula când îndepărtați materialul blocat.** Lanțul ferăstrăului continuă să se miște după oprirea de la comutator. Un moment de neatenție în timp ce utilizați scula se poate solda cu vătămări corporale grave.
- **Respectați instrucțiunile privind ungerea, tensionarea lanțului și schimbarea accesoriilor.** Lanțul lubrifiat sau tensionat necorespunzător se poate rupe sau poate crește posibilitatea de recul. Păstrați accesoriul de tăiere curat pentru performanțe optime și pentru a reduce riscul de rănire.
- **Mențineți mânerul uscat, curat și fără ulei și vaselină.** Mânerul unsuros sau oleos poate alunecoase, provocând pierderea controlului.
- **Tăiați numai lemn. Nu utilizați ferăstrăul cu tijă în alt scop în afara celui pentru care este destinat.** De exemplu: nu utilizați ferăstrăul cu tijă pentru tăierea plasticului, zidăriei sau a materialelor de construcții nelemnoase. Utilizarea ferăstrăului cu tijă pentru operații diferite de cele pentru care este destinat s-ar putea solda cu o situație periculoasă.
- **Nu folosiți ferăstrăul cu tijă în condiții meteorologice nefavorabile, mai ales atunci când există riscul de fulgere.** Acest lucru scade riscul de a fi lovit de fulgere.
- **Oprți motorul și scoateți setul de acumulatori ori de câte ori părăsiți scula.**

- **Păstrați aparatele neutilizate în interior.** Când aparatele nu se utilizează, acestea trebuie depozitate în interior, într-un loc uscat și la înălțime, sau închise cu cheia, cu setul de acumulatori detașat, inaccesibil copiilor.
- **Verificați piesele deteriorate.** Înainte de a continua utilizarea produsului, apărătoarea sau altă piesă care este deteriorată trebuie verificată cu atenție pentru a determina dacă va funcționa corespunzător și își va îndeplini funcția desemnată. Verificați coaxialitatea pieselor în mișcare, neobstrucționarea pieselor în mișcare, defectări ale pieselor, montajul și orice altă situație care poate afecta funcționarea sculei. Apărătoarea sau altă piesă care este deteriorată trebuie reparată corect sau înlocuită de către un centru de service autorizat, cu excepția cazului când se indică contrariul în acest manual de instrucțiuni.

⚠ INSTRUCȚIUNI DE SIGURANȚĂ SUPLIMENTARE PENTRU FERĂSTRĂUL CU ACOPERIRE EXTINSĂ

- **Nu încărcați setul de acumulatori în condiții de ploaie sau de umezeală.**
 - **Setul de acumulatori trebuie scos din aparat înainte de eliminarea acestuia.**
 - **Acumulatorul trebuie eliminat într-un mod nepericulos.**
 - **Nu eliminați acumulatorii aruncându-i în foc.** Celulele pot exploda. Verificați normele locale privind eventualele instrucțiuni speciale de eliminare.
 - **Nu desfaceți sau să mutilați acumulatorul.** Electrolitul eliberat este coroziv și poate afecta ochii și pielea. Acesta poate fi toxic dacă este înghițit.
- ⚠ ATENȚIE!** Electrolitul este un acid sulfuric diluat care dăunează pielii și ochilor. Este conductiv electric și coroziv.
- **Atenție când manevrați acumulatori pentru a scurtcircuita acumulatorul cu materiale conductoare precum inele, brățări și chei.** Acumulatorul sau conductorul se pot supraîncălzi și cauza arsuri.
 - **Sculele electrice alimentate cu baterii nu trebuie să fie racordate la o priză electrică; de aceea, acestea sunt întotdeauna în stare de funcționare.** Atenție la eventualele riscuri chiar și când scula nu este în funcțiune. Aveți grijă când efectuați operații de întreținere sau de service.
 - **Îndepărtați setul de acumulatori înainte de a efectua operațiuni de service, de a curăța sau de a îndepărta materiale din sculă.**

RO

- **Piese de schimb** - În cazul operațiilor de service, utilizați numai piese de schimb EGO identice. Utilizarea oricăror alte accesorii sau componente poate crește riscul de vătămare.
- **Nu spălați scula cu furtunul de grădină; evitați pătrunderea apei în motor și în conexiunile electrice.**
- **În cazul situațiilor care nu sunt adresate în acest manual, utilizați grijă și raționament. Contactați centrul de service EGO pentru asistență.**
- **Păstrați aceste instrucțiuni.** Consultați-le frecvent și utilizați-le pentru a instrui alte persoane care ar putea utiliza această sculă.
- Dacă împrumutați cuiva această sculă, împrumutați-i și aceste instrucțiuni pentru a preveni utilizarea inadecvată a produsului și posibile vătămări.
- Utilizați numai seturile de acumulatori și încărcătoarele menționate în Fig. A2.

PĂSTRAȚI ACESTE INSTRUCȚIUNI

NOTĂ: CONSULTAȚI MANUALUL DE INSTRUCȚIUNI AL TIJEI DE ALIMENTARE PENTRU REGULI SUPPLEMENTARE DE SIGURANȚĂ SPECIFICE.

SPECIFICAȚII

Lungime șină de ghidare	250 mm	
Pasul lanțului	3/8" (9,5 mm)	
Adâncime dinte lanț	1,1 mm	
Tip de lanț de ferăstrău	AC1000	
Tip șină de ghidare	AG1000	
Capacitate rezervor de ulei de lanț	150 ml	
Temperatură de funcționare recomandată	-10°C-40°C	
Temperatură de depozitare recomandată	-20°C-70°C	
Greutate (cu teacă de lanț)	2,0 kg	
Nivel de putere sonoră măsurată L_{WA}	98.54 dB(A) K=2.3 dB(A)	
Nivel de presiune sonoră la urechea operatorului L_{PA}	85 dB(A) K=2.5 dB(A)	
Nivel de putere acustică garantat L_{WA} : (măsurat în conformitate cu 2000/14/CE)	101 dB(A)	
Valoarea vibrațiilor a_n :	Mâner frontal	1,2 m/s ² K=1.5 m/s ²
	Mâner posterior	1,2 m/s ² K=1.5 m/s ²

- Parametrii de mai sus sunt testați și măsurați când scula este echipată cu tija de alimentare PPX1000.
- Valoarea totală declarată a vibrațiilor a fost măsurată în conformitate cu o metodă standard de testare și poate fi utilizată pentru compararea sculelor între ele.
- Valoarea totală declarată poate fi utilizată în evaluarea preliminară a expunerii.

OBSERVAȚIE: Vibrațiile emise în timpul utilizării efective a sculei electrice pot diferi față de valoarea celor declarate pentru scula utilizată; Pentru protejarea operatorului, utilizatorul trebuie să poarte mănuși și protecții auditive în timpul utilizării efective a produsului.

LISTA COMPONENTELOR (FIG. A1)

Șină și lanț recomandate pentru acest ferăstrău cu tijă

DENUMIREA PIESELOR	NUMĂR MODEL
Șină de ghidare	AG1000, AG1400, AG1600
Lanț de ferăstrău	AC1000, AC1400, AC1600

DESCRIERE

DESCRIEREA ACCESORIULUI FERĂSTRĂU CU TIJĂ (Fig. A1)

1. Lanț de ferăstrău
2. Șină de ghidare
3. Tijă
4. Capac rezervor de ulei
5. Rezervor de ulei
6. Capac de roată de lanț
7. Șurub de tensionare a lanțului
8. Gheară
9. Piuliță pentru șină
10. Teacă pentru lanț

AȘAMBLAREA

⚠ AVERTISMENT: Dacă unele piese sunt deteriorate sau lipsesc, nu utilizați acest produs până la înlocuirea pieselor. Utilizarea acestui produs cu piese deteriorate sau lipsă s-ar putea solda cu vătămări grave.

⚠ AVERTISMENT: Nu încercați să modificați acest produs sau să creați accesorii nerecomandate pentru acest produs. Orice astfel de modificare sau schimbare reprezintă o utilizare necorespunzătoare și se poate solda cu condiții periculoase care pot conduce la posibile vătămări.

CONECTAREA ACCESORIULUI FERĂSTRĂU CU TIJĂ LA TIJA DE ALIMENTARE TELESCOPICĂ

Acest accesoriu ferăstrău cu tijă este conceput pentru a fi utilizat cu tija de alimentare cu acumulator de Litiu-Ion de 56V PPX1000.

Consultați secțiunea privind „MONTAREA TIJEI DE ALIMENTARE TELESCOPICE” din manualul de instrucțiuni al tije de alimentare PPX1000.

⚠️ AVERTISMENT: Nefixarea accesoriului și a tije de alimentare conform instrucțiunilor de mai sus poate duce la vătămări grave sau la deces.

⚠️ AVERTISMENT: Niciodată nu instalați, nu îndepărtați sau nu reglați vreun dispozitiv în timp ce capul de alimentare este în funcțiune sau dacă acumulatorul este instalat. Neoprirea motorului și neîndepărtarea acumulatorului se pot solda cu vătămări corporale grave.

FUNCȚIONARE

PERICOL: Nu tăiați niciodată în apropierea liniilor electrice, a caburilor electrice sau a altor surse electrice. În cazul blocării șinei și lanțului într-un cablu electric sau o linie electrică, **NU ATINGEȚI ȘINA, LANȚUL SAU TIJA DE ALUMINIU! ACESTEA POT FI PUSE SUB TENSIUNE ȘI POT DEVENI FOARTE PERICULOASE.** Continuați să țineți ferăstrăul cu tijă de mânerul posterior izolat sau așezați-l pe jos și la distanță de dumneavoastră, într-un mod sigur. Deconectați alimentarea electrică de la cablul sau firul deteriorat înainte de a încerca să eliberați șina și lanțul din cablu sau din fir. Contactul cu șina, lanțul cu alte părți conductoare a ferăstrăului cu tijă sau contactul cu cablurile electrice sub tensiune ori linii, poate fi fatal datorită electrocutării sau rănilor grave.

⚠️ AVERTISMENT: Nu permiteți ca familiarizarea cu acest produs să vă determine să fiți neatent. Amintiți-vă că o fracțiune de secundă de neatenție este suficientă pentru a provoca vătămări grave.

⚠️ AVERTISMENT: Purtați întotdeauna echipament de protecție oculară împreună cu echipament de protecție auditivă. Nerespectarea acestei instrucțiuni ar putea avea ca rezultat proiectarea în ochi a obiectelor și alte posibile vătămări grave.

Înainte fiecărei utilizări, inspectați întregul produs pentru depistarea defectelor, componentelor lipsă sau slăbite precum șuruburi, piulițe, bolțuri, capace etc. Strângeți bine toate elementele de prindere și capacele și nu utilizați acest produs dacă piesele lipsă sau defecte nu sunt înlocuite.

⚠️ AVERTISMENT: Pentru prevenirea vătămarilor corporale grave, scoateți setul de acumulatori din sculă înainte de a depana, curăța, înlocui accesoriile sau de a îndepărta materialul din produs.

APLICAȚII

Puteți utiliza acest produs în scopul menționat mai jos:

- Tăierea crengilor unui copac doborât
- Tăierea crengilor unui copac

OBSERVAȚIE: Scula trebuie utilizată numai în scopul pentru care a fost proiectată. Orice altă utilizare este considerată a fi caz de utilizare necorespunzătoare.

UMPLEREA REZERVORULUI DE ULEI CU LUBRIFIANT DE ȘINĂ ȘI DE LANȚ (Fig. B)

⚠️ AVERTISMENT: Nu fumați și nu aduceți în apropierea uleiului sau a ferăstrăului cu tijă surse de foc sau flăcări. Uleiul se poate deversa și cauza un incendiu.

OBSERVAȚIE: În momentul cumpărării, ferăstrăul cu tijă nu este umplut cu ulei. Este esențial să umpleți rezervorul cu ulei de lanț înainte de utilizare. Durata de viață a lanțului și capacitatea de tăiere depind de ungerea optimă. Lanțul este uns automat cu ulei de lanț în timpul funcționării. Vă rugăm să acordați atenție întotdeauna nivelului de ulei de lubrifiere și să umpleți rezervorul în timp util, după cum este necesar.

1. Detașați setul de acumulatori de la tija de alimentare.
2. Curățați capacul rezervorului de ulei și zona din jurul acestuia pentru a vă asigura că nu cade murdărie în rezervorul de ulei.
3. Așezați accesoriul ferăstrău cu tijă în poziție verticală și rotiți capacul rezervorului de ulei în sens invers acelor de ceasornic pentru a-l scoate.
4. Se toarnă cu grijă ulei pentru șină și lanț în rezervor până se umple până la gâtul rezervorului. Aveți grijă să nu lăsați să se scurgă ulei din deschidere. Ștergeți orice exces de ulei și închideți capacul rezervorului de ulei.

OBSERVAȚIE: Proportia de debit de ulei poate fi reglată prin rotirea șurubului de reglare în sens invers acelor de ceasornic pentru a crește debitul de ulei, în sensul acelor de ceasornic pentru a reduce debitul de ulei (Fig. B).

B-1	Șurub de reglare
-----	------------------

RO

OBSERVAȚIE: Nu utilizați uleiuri murdare, uzate sau alte uleiuri contaminate. Pot apărea deteriorări ale șinei sau ale lanțului.

PREGĂTIREA PENTRU TĂIERE (Fig. C)

Consultați „Instrucțiunile importante de siguranță” expuse mai sus în acest manual pentru echipamente de siguranță adecvate.

- Ridicați vârful șinei de ghidare în sus, pentru a verifica dacă lanțul atârnă. Lanțul este tensionat corect când nu atârnă în partea inferioară a șinei de ghidare, iar lanțul este tensionat, dar poate fi deplasat cu mâna fără să se înțepenească. Dacă tensiunea necesită reglare, consultați secțiunea „**ÎNLOCUIREA ȘINEI ȘI LANȚULUI**” din secțiunea **ÎNTREȚINERE** din acest manual pentru instrucțiuni de reglare.
- Verificați tensiunea șurubului capacului înainte de utilizare. Dacă este slăbit, strângeți bine șurubul capacului rotindu-l în sensul acelor de ceasornic.
- Verificați gradul de ascuțire al dinților de tăiere de pe lanțul ferăstrăului și asigurați-vă că lanțul este bine lubrifiat.
- Purtați mănuși antiderapante pentru aderență maximă și protecție. Nu stați niciodată direct sub creanga pe care o tăiați. Asigurați-vă că vă mențineți echilibrul în siguranță. Aveți grijă la obstacole, cum ar fi buturugi de copaci, rădăcini și șanțuri, care ar putea să vă împiedice sau în care s-ar putea să vă împiedicați.
- Țineți bine scula ori de câte ori motorul funcționează. Țineți scula cu ambele mâini. Respectați instrucțiunile din secțiunea „**ȚINEREA TIJEI DE ALIMENTARE TELESCOPICE**” din manualul de utilizare PPX1000.
- Pentru o utilizare mai sigură și mai bună, așezați-vă pe umăr cureaua de umăr. Reglați cureaua de umăr într-o poziție confortabilă de lucru. Urmați instrucțiunile din secțiunea „**INSTALAREA CURELEI DE UMĂR**” din manualul de instrucțiuni al PPX1000 pentru a atașa cureaua de umăr la tija de alimentare.

⚠ AVERTISMENT: Cureaua de umăr este și un mecanism rapid de detașare în situații periculoase. În caz de urgență, îndepărtați imediat cureaua de pe umăr, indiferent de modul de instalare al curelei.

PORNIREA/OPRIREA SCULEI

Consultați secțiunea privind „**PORNIREA/OPRIREA TIJEI DE ALIMENTARE TELESCOPICE**” din manualul de instrucțiuni al tije de alimentare PPX1000.

PROCEDURA DE TĂIERE DE BAZĂ (Fig. D & E)

Urmați pașii de mai jos pentru a preveni deteriorarea scoarței copacului sau a arborelui. Nu utilizați o mișcare de tăiere înainte și înapoi.

1. Faceți o primă tăietură superficială (1/4 din diametrul crengii) pe partea inferioară a crengii, aproape de creanga principală sau de trunchi.
2. Faceți a doua tăietură din partea superioară a crengii față de prima tăietură. Continuați tăierea prin creangă până când creanga se separă de copac. Fiți pregătiți să echilibrați greutatea sculei atunci când creanga cade.
3. Faceți o tăietură finală aproape de trunchi.

OBSERVAȚIE: Pentru a doua și ultima tăietură (din partea superioară a crengii sau a ramurii), țineți cramponalele verticale sprijinite pe creanga care se taie (Fig. E). Acest lucru va ajuta la stabilizarea crengii și va facilita tăierea cu o apăsare ușoară în jos. Dacă forțați tăierea, se pot deteriora șina, lanțul sau motorul.

4. Eliberați declanșatorul de pe tije de alimentare imediat ce se termină tăierea.

OBSERVAȚIE: Nerespectarea procedurilor adecvate de tăiere va duce la blocarea șinei și a lanțului și la prinderea sau blocarea crengii. Dacă se întâmplă acest lucru:

1. Opriti motorul și scoateți setul de acumulatori.
2. Dacă se poate ajunge la creangă de la sol, ridicați creanga în timp de țineți ferăstrăul. Această mișcare ar trebui să elibereze „prinderea” și să elibereze ferăstrăul.
3. Dacă ferăstrăul este încă prins, apelați la un profesionist pentru asistență.

TĂIEREA CRENGILOR UNUI COPAC DOBORÂT ȘI TĂIEREA CRENGILOR UNUI COPAC (Fig. F)

Acest accesoriu ferăstrău cu tijă este conceput pentru tăierea ramurilor mici și a crengilor cu diametrul de până la 20 cm. Pentru cele mai bune rezultate, respectați următoarele precauții.

1. Planificați tăierea cu atenție. Fiți conștienți de direcția în care va cădea ramura.

⚠ AVERTISMENT: Ramurile pot cădea în direcții neașteptate. Nu stați direct sub ramura care se taie.

2. Cea mai tipică aplicație de tăiere este poziționarea unității la un unghi de 60° sau mai puțin. Pe măsură ce unghiul ferăstrăului cu tijă crește, dificultatea de a efectua prima tăietură (din partea inferioară a crengii) crește.

3. Îndepărtați ramurile lungi în mai multe etape.
4. Tăiați mai întâi ramurile inferioare pentru a permite ramurilor superioare să cadă într-un spațiu mai liber.
5. Lucrați lent, ținând ambele mâini pe ferăstrău cu o strângere fermă. Păstrați-vă stabilitatea și echilibrul.
6. Nu tăiați de pe scară; acest lucru este extrem de periculos. Lăsați astfel de operațiuni pentru profesioniști.
7. Nu efectuați tăietura finală lângă creanga principală sau trunchi până când nu ați tăiat o mare parte a crengii pentru a reduce greutatea. Respectarea procedurilor adecvate de tăiere va împiedica scoaterea scoarței de pe creanga principală.
8. Nu utilizați ferăstrăul cu tijă pentru tăierea copacilor sau tăiere pe capră.
9. Pentru a preveni electrocutarea, nu acționați la mai puțin de 15 m de liniile electrice aeriene și țineți spectatori la cel puțin 15 m distanță.

ÎNTREȚINERE

⚠️ AVERTISMENT: Înainte de a inspecta, a curăța sau a efectua operațiuni de service asupra unității, opriți motorul, asigurați-vă că toate componentele mobile sunt oprite și îndepărtați setul de acumulatori dacă este nevoie. Nerespectarea acestor instrucțiuni se poate solda cu vătămări corporale grave sau distrugerea bunurilor.

⚠️ AVERTISMENT: La depanare, utilizați numai piese de schimb identice. Utilizarea oricărui altor piese poate crea un pericol sau poate produce o deteriorare. Pentru a asigura siguranța și fiabilitatea, toate reparațiile, altele decât cele enumerate în aceste instrucțiuni de întreținere, trebuie efectuate de un tehnician de service calificat.

ÎNTREȚINERE GENERALĂ

Evitați utilizarea solventilor când curățați piese din plastic. Majoritatea pieselor din plastic sunt susceptibile să se deterioreze de la diverse tipuri de solventi comerciali și se pot defecta prin utilizarea acestora. Utilizați lavete curate pentru a îndepărta murdăria, praful, uleiul, unsoarea etc.

CURĂȚAREA UNITĂȚII

- După fiecare utilizare, scoateți acumulatorul și îndepărtați reziduurile de pe lanț și de pe șina de ghidare cu ajutorul unei perii moi. Ștergeți suprafața ferăstrăului cu tijă cu o cârpă curată, umezită cu o soluție ce conține un detergent slab.
- Îndepărtați capacul roții de lanț, după care utilizați o perie moale pentru îndepărtarea reziduurilor de pe șina de ghidare, lanț, roata de lanț și capacul roții de lanț.

- Îndepărtați întotdeauna așchile, rumegușul și murdăria de pe canelura șinei de ghidare când înlocuiți lanțul ferăstrăului.
- Vă rugăm să examinați carcasa motorului din interiorul orificiilor de răcire și să eliminați resturile la fiecare două săptămâni (fig. G).

OBSERVAȚIE: Nu utilizați detergenți puternici pe carcasa de plastic sau pe mâner. Acestea se pot deteriora de anumite uleiuri parfumate precum molid și lămâie.

ÎNLOCUIREA ȘINEI ȘI A LANȚULUI

⚠️ AVERTISMENT: Nu atingeți și nu reglați niciodată lanțul în timp ce motorul funcționează. Lanțul de ferăstrău este foarte ascuțit. Purtați întotdeauna mănuși de protecție când efectuați orice operație de întreținere a lanțului.

OBSERVAȚIE: Când înlocuiți șina de ghidare și lanțul, întotdeauna utilizați combinația de șină și lanț specificate în secțiunea „Șină și lanț recomandate pentru acest ferăstrău cu tijă”.

Demontați șina și lanțul uzate (Fig. H)

1. Îndepărtați acumulatorul, lăsați ferăstrăul cu tijă să se răcească și strângeți capacul rezervorului de ulei.
2. Poziționați accesoriul ferăstrău cu tijă pe o parte cu roata de lanț îndreptată în sus.
3. Purtați mănuși. Folosind cheia combinată furnizată împreună cu tija de alimentare, slăbiți piulița șinei în sens invers acelor de ceasornic pentru a o scoate din capacul roții de lanț. Curățați capacul roții de lanț cu o lavetă uscată și păstrați-l pentru reasamblare.
4. Scoateți șina și lanțul de pe suprafața de montare. Scoateți lanțul uzat de pe șină.

OBSERVAȚIE: Dacă există dificultăți în îndepărtarea șinei și a lanțului de pe suprafața de montare, așezați ferăstrăul cu tijă în poziție verticală, cu o mână susținând șina, pentru a slăbi șurubul de tensionare cu cealaltă mână în sensul acelor de ceasornic (Fig. I) și apoi scoateți șina cu lanț.

OBSERVAȚIE: Este momentul potrivit ca să verificați roata dințată pentru depistarea urmelor de uzură excesivă.

Asamblarea șinei de ghidare și a lanțului nou

1. Așezați noul lanț de ferăstrău într-o buclă pe o suprafață dreaptă și îndreptați orice răsuciri (Fig. J).

RO

2. Așezați verigile lanțului în canelura șinei de ghidare.

K-1	Verigi de transmisie lanț
K-2	Canelură șină de ghidare

3. Mențineți lanțul poziționat pe șina de ghidare și amplasați bucla lanțului în jurul roții de lanț a ferăstrăului cu tijă (Fig. K).

OBSERVAȚIE: Mici săgeți direcționale sunt gravate pe lanțul ferăstrăului. O altă săgeată direcțională apare în relief pe carcasă (Fig. L). Când așezați bucla lanțului pe roata de lanț, asigurați-vă că direcția săgeților de pe lanțul ferăstrăului CORESPUNDE cu direcția săgeții de pe carcasă. Dacă acestea sunt direcționate în sensuri opuse, răsucați ansamblul lanț de ferăstrău și șina de ghidare (Fig. M).

L-1	Proeminențe de aliniere
L-2	Roată de lanț
L-3	Șurub de tensionare a lanțului
L-4	Știft de tensionare
L-5	Fantă șină de ghidare

4. Așezați șina de ghidare pe suprafața de montare glisând fanta șinei de ghidare peste proeminențele de aliniere, asigurându-vă că știftul de tensionare este introdus în orificiul inferior din coada șinei (Fig. L).

OBSERVAȚIE: Dacă sunt dificultăți în introducerea știftului de reglare a tensiunii în orificiu, reglați șurubul de tensionare în mod corespunzător până când știftul de tensionare este situat exact în gaură.

5. Reasamblați capacul roții de lanț, introduceți piulița șinei prin orificiul de montare și strângeți-o cu cheia combinată pentru a vă asigura că șina de ghidare este instalată în poziție.
6. Tensionați lanțul urmând secțiunea „**REGLAREA TENSIUNII ÎN LANȚ**”.
7. Țineți vârful șinei de ghidare în sus și strângeți bine la loc piulița șinei și roții de lanț.

OBSERVAȚIE: Pentru a prelungi durata de viață a șinei de ghidare, din când în când inversați șina.

REGLAREA TENSIUNĂRII LANȚULUI

⚠ ATENȚIE: Lanțul ferăstrăului trebuie tensionat corespunzător înainte de utilizare.

- Înainte de a regla tensiunea lanțului, opriți motorul și îndepărtați setul de acumulatori.
- Slăbiți piulița șinei cu degetele.

- Țineți vârful șinei în sus și reglați șurubul de tensiune până când se aplică următoarele puncte (Fig. N):
 - Săgeata lanțului în centrul șinei este în aproximativ: 1,3 mm (Fig. O)
 - Purtați mănuși, asigurați-vă că lanțul poate fi tras ușor de-a lungul șinei cu două degete.
- După terminarea reglării tensiunii în lanț, țineți vârful șinei în sus și strângeți piulița capacului.

OBSERVAȚIE: Dacă săgeata lanțului în centrul șinei nu este de 1,3 mm, reglați din nou tensiunea în lanț.

LUBRIFIEREA ROȚII DE LANȚ ȘI A ȘINEI DE GHIDARE

Șina de ghidare are o roată de lanț în vârf. Trebuie lubrifiată săptămânal cu ulei de lanț injectat în gaura de lubrifiere cu ajutorul unei seringi pentru vaselină (nu este inclusă) pentru a prelungi durata de viață a șinei de ghidare (Fig. P). Întoarceți șina de ghidare și asigurați-vă că orificiile de lubrifiere și canelurile lanțului nu sunt acoperite de impurități.

P-1	Orificiu de lubrifiere
P-2	Roată de lanț în vârful șinei de ghidare

TRANSPORTARE ȘI DEPOZITARE

- Nu depozitați și nu transportați ferăstrăul cu tijă când acesta este în funcțiune. Îndepărtați întotdeauna setul de acumulatori înainte de a depozita sau transporta scula.
- Plasați întotdeauna teaca de șină pe șina de ghidare și lanț înainte de a depozita sau transporta ferăstrăul cu tijă. Fiți precaut pentru a evita dinții ascuțiți ai lanțului.
- Curățați bine ferăstrăul cu tijă înainte de a-l depozita. Păstrați ferăstrăul cu tijă la interior, într-un loc uscat care să fie blocat și/sau inaccesibil copiilor și păstrați-l departe de agenții corozivi, cum ar fi substanțele chimice de grădină și sărurile de dezghețare.
- Dacă ferăstrăul cu tijă este detașat de capul de alimentare și depozitat separat, instalați dopul pe tija dispozitivului pentru a se evita pătrunderea murdăriei în cuplaj.

Protejarea mediului înconjurător



Nu eliminați echipamentul electric, încărcătorul de acumulator și bateriile/acumulatorii împreună cu deșeurile menajere!

DEPANARE

PROBLEMĂ	CAUZĂ	SOLUȚIE
Motorul nu funcționează.	<ul style="list-style-type: none"> ■ Setul de acumulatori nu este atașat de ferăstrăul cu tijă. ■ Nu există contact electric între ferăstrău și acumulator. ■ Setul de acumulatori este descărcat. ■ Butonul de siguranță nu este apăsat înainte de a apăsa trăgaciul declanșator. ■ Setul de acumulatori sau capul de alimentare sunt prea fierbinți. ■ Lanțul este prins în lemn. ■ Reziuuri în canelura șinei. ■ Resturi în capacul roții de lanț. 	<ul style="list-style-type: none"> ■ Atașați setul de acumulatori la ferăstrăul cu tijă. ■ Îndepărtați acumulatorul, verificați contactele și reinstalați setul de acumulatori. ■ Încărcați setul de acumulatori. ■ Apăsați în jos maneta de blocare și țineți-o apăsată, după care apăsați trăgaciul declanșator pentru a porni ferăstrăul cu tijă. ■ Lăsați setul de acumulatori sau capul de alimentare să se răcească până când temperatura scade sub 67°C. ■ Eliberați trăgaciul declanșator; scoateți lanțul și șina de ghidare din lemn, după care reporniți ferăstrăul cu tijă. ■ Apăsați din nou ferăstrăul pe lemn, deplasați ferăstrăul cu tijă înainte și înapoi pentru îndepărtarea reziduurilor. ■ Îndepărtați setul de acumulatori, după care detașați capacul roții de lanț și curățați reziduurile.
Motorul funcționează, dar lanțul nu se rotește.	<ul style="list-style-type: none"> ■ Lanțul nu anclanșează roata de lanț. 	<ul style="list-style-type: none"> ■ Scoateți setul de acumulatori și reinstalați lanțul, asigurându-vă că verigile de transmisie de pe lanț sunt aranjate complet pe roata de lanț.
Ferăstrăul cu tijă nu taie corect.	<ul style="list-style-type: none"> ■ Tensiune lanț insuficientă. ■ Lanț tocit. ■ Lanț instalat pe dos. ■ Lanț uzat. ■ Lanț uscat sau întins excesiv. ■ Lanț neinstalat pe canelurile șinei. 	<ul style="list-style-type: none"> ■ Scoateți acumulatorul și reglați tensiunea în lanț, urmând secțiunea „REGLAREA TENSIUNII ÎN LANȚ”. ■ Ascuțirea dinților lanțului trebuie efectuată de către un tehnician de service calificat. ■ Scoateți setul de acumulatori și reinstalați lanțul de ferăstrău urmând instrucțiunile din secțiunea „ÎNLOCUIREA ȘINEI ȘI A LANȚULUI”. ■ Scoateți setul de acumulatori și înlocuiți lanțul de ferăstrău urmând instrucțiunile din secțiunea „ÎNLOCUIREA ȘINEI ȘI A LANȚULUI”. ■ Verificați nivelul de ulei. Umpleți rezervorul de ulei dacă este nevoie. ■ Scoateți setul de acumulatori și reinstalați lanțul de ferăstrău urmând instrucțiunile din secțiunea „ÎNLOCUIREA ȘINEI ȘI A LANȚULUI”.
Șina și lanțul se încălzesc și emană fum.	<ul style="list-style-type: none"> ■ Verificați tensiunea lanțului pentru a observa dacă este prea întins. ■ Rezervorul de ulei de lanț este gol. ■ Reziuuri în canelura șinei de ghidare. 	<ul style="list-style-type: none"> ■ Scoateți setul de acumulatori și retensionați lanțul de ferăstrău; a se vedea secțiunea „REGLAREA TENSIUNII ÎN LANȚ”. ■ Umplerea cu lubrifiant de șină și de lanț. ■ Curățați reziduurile din canelură.

RO



GARANȚIE

POLITICA PRIVIND GARANȚIA EGO

Vă rugăm să consultați site-ul egopowerplus.com pentru termenii și condițiile complete ale politicii privind garanția EGO.

RO

PREBERITE VSA NAVODILA!



PREBERITE UPORABNIŠKI PRIROČNIK.

⚠ Tveganje zaradi preostalega toka! Pred uporabo izdelka se morajo osebe z elektronskimi napravami, kot je srčni spodbujevalnik, posvetovati s svojim zdravnikom. Delovanje električne opreme v bližini srčnega spodbujevalnika lahko povzroči motnje ali okvaro srčnega spodbujevalnika.

⚠ OPOZORILO: Za zagotovitev varnosti in zanesljivosti mora vsa popravila in zamenjave izvesti usposobljen servisni tehnik.

VARNOSTNI SIMBOL

Namen varnostnih simbolov je, da vas opozorijo na morebitne nevarnosti. Bodite pozorni na varnostne simbole in njihova pojasnila ter jih poskušajte razumeti. Opozorilni simboli sami ne odpravljajo nobene nevarnosti. Navodila in opozorila niso nadomestilo za ustrezne ukrepe za preprečevanje nesreč.

⚠ OPOZORILO: poskrbite, da boste pred uporabo orodja prebrali in razumeli vsa varnostna navodila v priročniku za uporabo, vključno z vsemi simboli za varnostna opozorila, kot so »**NEVARNOST**«, »**OPOZORILO**«, in »**SVARILO**«. Neupoštevanje spodaj navedenih navodil se lahko odrazi v električnem udaru, požaru in/ali resnih telesnih poškodbah.

POMEN SIMBOLA

SIMBOL VARNOSTNEGA OPOZORILO: Označuje **NEVARNOST**, **OPOZORILO** ALI **PREVIDNOST** in se lahko uporablja skupaj z drugimi simboli ali piktogrami.





⚠ OPOZORILO: Delovanje katerega koli električnega orodja lahko povzroči metanje tujkov v vaše oči, kar lahko povzroči resne poškodbe očesa. Pred začetkom dela z električnim orodjem vedno nosite zaščitna ali varnostna očala s stranskimi zaščitami in po potrebi tudi zaščito za celoten obraz. Priporočamo vam uporabo varnostne maske Wide Vision Safety Mask za uporabo prek očal ali standardnih varnostnih očal s stransko zaščito.

VARNOSTNA NAVODILA

Na tej strani so prikazani in opisani varnostni simboli, ki se lahko pojavijo na tem izdelku. Preberite in osvojite navodila na stroju ter jih upoštevajte, preden se lotite sestavljanja in upravljanja stroja.

	Varnostno opozorilo	Označuje morebitno nevarnost za telesne poškodbe.
	Uporabniški priročnik morate prebrati in razumeti.	Če želite zmanjšati nevarnosti poškodb, je pomembno, da pred uporabo naprave preberete uporabniški priročnik.
	Nosite zaščito za oči in glavo.	Nosite zaščitna očala, čepke za ušesa ali naušnike in zaščitno čelado, ki se pritrudi pod brado.
	Nosite zaščitne rokavice.	Pri rokovanju z žago in njeno verigo dlani zaščitite z rokavicami. Robustne in protizdrsne rokavice izboljšajo vaš prijem in zaščitijo vaše dlani.
	Nosite zaščitno obutev.	Pri uporabi te opreme nosite nedrsečo zaščitno obutev.
	Ohranite zadostno razdaljo od električnih kablov.	Da preprečite nevarnost električnega udara, bodite pri upravljanju naprave vsaj 15 metrov oddaljeni od nadzemnih električnih vodov. Stik z električnimi kablji ali uporaba naprave v njihovi bližini lahko povzroči resne poškodbe ali električni udar, kar lahko povzroči smrt.
	CE	Ta izdelek je skladen z veljavnimi direktivami ES.
	Odpadna električna in elektronska oprema (OEEO)	Odpadnih električnih izdelkov ne odlagajte med gospodinske odpadke. Odnosite jih na pooblaščen obrat za recikliranje.

SL

	Hrup	Zagotovljena raven zvočne moči Emisije hrupa v okolico so v skladu z direktivo Evropske skupnosti.
V	Volt	Napetost
mm	Milimeter	Dolžina ali velikost
cm	Centimeter	Dolžina ali velikost
kg	Kilogram	Teža
n ₀	Hitrost brez obremenitve	Vrtilna hitrost brez obremenitve
... /min	Na minuto	Število vrtljajev na minuto
	Enosmerni tok	Vrsta ali značilnost toka

POMEMBNA VARNOSTNA NAVODILA

⚠ OPOZORILO! Pri uporabi vrtnarskih električnih naprav morate vedno upoštevati osnovne previdnostne ukrepe, saj lahko le tako zmanjšate nevarnost požara, električnega udara, opeklin in telesnih poškodb, vključno s sledečim:

PRED UPORABO NATANČNO PREBERITE

SL SHRANITE ZA PRIHODNJO UPORABO

⚠ NEVARNOST! Naprave ne upravljajte v bližini električnih kablov. Enota ni bila zasnovana za zagotavljanje zaščite pred električnim udarom v primeru stika z nadzemnimi električnimi vodi, zato pred uporabo orodja preglejte lokalne predpise za varne razdalje od nadzemnih električnih vodov in zagotovite, da je delovni položaj varen in zavarovan.

⚠ VARNOSTNA NAVODILA ZA VIŠINSKI OBREZOVALNIK

- Med delovanjem višinskega obrezovalnika imejte vse dele telesa stran od verige. Pred zagonom višinskega obrezovalnika se prepričajte, da se veriga žage ničesar ne dotika. Trenutek nepazljivosti med delovanjem višinskega obrezovalnika lahko povzroči zapletanje oblačil ali telesa z žago.
- Izognite se naključnemu stiku s stacionarno verigo ali zobniki meča. Lahko so zelo ostri. Pri delu z višinskim obrezovalnikom, verigo ali mečem vedno nosite rokavice in dolge hlače.

- Višinski obrezovalnik vedno držite z desno roko na zadnjem ročaju in levo roko na sprednjem ročaju. Zaradi uporabe z eno roko lahko pride do resnih poškodb upravljalca, pomočnikov in/ali opazovalcev.
- Električno orodje držite le za izolirane prijemalne površine, saj se lahko veriga dotika skrite napeljave. Motorne žage z žicami pod napetostjo lahko to napetost prenesejo na izpostavljene kovinske dele, kar posledično lahko privede do električnega udara.
- Uporabljajte zaščitna očala in zaščito za sluh. Priporočljiva je tudi uporaba zaščitne opreme za glavo, roke, noge in stopala. Ustrezna zaščitna oblačila bodo zmanjšala telesne poškodbe zaradi letečih delcev ali naključnega stika z verigo žage.
- Višinskega obrezovalnika ne uporabljajte na drevesu. Če višinski obrezovalnik uporabljate, ko ste na drevesu, se lahko poškodujete.
- Vedno poskrbite za primerno oporo in višinski obrezovalnik upravljajte le, kadar stojite na fiksni, varni in ravni površini. Spolzke ali nestabilne površine, kot so lestve, lahko povzročijo izgubo ravnotežja ali nadzora nad višinskim obrezovalnikom.
- Nikoli ne uporabljajte višinskega obrezovalnika, ki je poškodovana ali neprimerno nastavljen oziroma ni popolnoma in varno sestavljen. Prepričajte se, da se veriga preneha premikati, ko sprostite sprožilec stikala.
- Pred žaganjem obdelovanec preglejte za prisotnost žebeljev, žic in drugih tujkov.
- Pri žaganju veje, ki je pod napetostjo, bodite pozorni na povratni udarec. Ko je napetost v lesnih vlaknih sproščena, lahko veja, ki je bila pod pritiskom, udari upravjalca in/ali vrže višinski obrezovalnik izpod nadzora.
- Bodite posebej pozorni pri žaganju grmičevja in mladega drevja. Takšen les lahko namreč zatakne motorno žago oziroma zleti v vas ter vas vrže iz ravnotežja.
- Agresivno ali grdo žaganje ali nepravilna uporaba višinskega obrezovalnika lahko povzroči predčasno obrabo meča, verige in/ali zobnika, prav tako tudi pretrganje verige ali meča, to pa lahko vodi do povratnega udarca, meta verige ali izmeta materiala.
- Vodila meča nikoli ne uporabljajte kot vzvod. Upognjen meč lahko povzroči predčasno obrabo meča, verige in/ali zobnika, prav tako tudi pretrganje verige ali meča, to pa lahko vodi do povratnega udarca, meta verige ali izmeta materiala.
- Višinski obrezovalnik nosite z obema rokama na ročajih, obrezovalnik pa naj bo izklopljen. Med transportom ali skladiščenjem višinskega obrezovalnika

vedno uporabljajte pokrov za meč žage. Primerno ravnanje z višinskim obrezovalnikom bo zmanjšalo verjetnost naključnega stika s premikajočo se verigo.

- **Ne odstranjujte odrezanega ali zagozdenega materiala, ko se rezila premikajo.** Prepričajte se, da je naprava izklopljena, ko odstranjujete zagozden material. Veriga se tudi po izklopu stikala še vedno premika. Trenutek nepazljivosti med uporabo obrezovalnega droga lahko povzroči resne telesne poškodbe.
- **Upošteвайте navodila za mazanje, napenjanje verige in menjavo dodatkov.** Nepravilno napeta ali podmazana motorna žaga se lahko zlomi ali poveča možnost za povratne udarce. Za najboljše rezultate in zmanjšanje tveganja poškodb naj bo rob rezila oster in čist.
- **Ročaji naj bodo suhi, čisti in brez mastnih madežev.** Mastni ročaji so spolzki in povzročijo izgubo nadzora.
- **Žagajte zgolj les.** Višinskega obrezovalnika ne uporabljajte za nepredvidene namene. Na primer: višinskega obrezovalnika ne uporabljajte za žaganje plastike, opek ali gradbenih materialov, ki niso iz lesa. Če boste višinski obrezovalnik uporabljali za nepredvidene namene, lahko pride do nevarnih situacij.
- **Izogibajte se uporabi višinskega obrezovalnika v slabih vremenskih razmerah, zlasti če obstaja nevarnost strele.** S tem boste zmanjšali možnost udara strele.
- **Vsaki ko zapustite orodje, ustavite motor in odstranite baterijski sklop.**
- **Nedelujoče naprave shranite v zaprtih prostorih.** Kadar naprav ne uporabljate, jim odstranite baterijski sklop in jih shranite v zaprtem prostoru, ki je suh in nekoliko dvignjen ali zaklenjen ter izven dosega otrok.
- **Preglejte poškodovane dele.** Pred nadaljnjo uporabo izdelka morate poškodovan štečnik ali kateri koli drug del je natančno pregledati in določiti, ali bo pravilno deloval in izvajal svojo predvideno funkcijo. Preverite nastavitve premikajočih se delov, njihove povezave, morebitne lome, namestitvev in druge pogoje, ki bi lahko vplivali na delovanje naprave. Poškodovan štečnik ali drug poškodovan del morajo ustrezno popraviti ali zamenjati v pooblaščenem servisnem centru, razen če je v tem priročniku navedeno drugače.

⚠ DODATNA VARNOSTNA NAVODILA ZA ŽAGE S PODALJŠANIM DOSEGOM

- **Baterijskega sklopa ne polnite v dežju ali na vlažnih mestih.**
- **Prden napravo zavržete, morate iz nje odstraniti akumulatorsko baterijo.**
- **Baterijo morate varno zavreči.**

- **Akumulatorja ne mečite v ogenj.** Celice lahko eksplodirajo. Preverite lokalne predpise za morebitna posebna navodila glede odstranjevanja.
- **Baterije ne odpirajte ali poškodujte.** Sproščeni elektroliti so korozivni in lahko poškodujejo oči ali kožo. Lahko so strupeni, če jih zaužijete.

⚠ POZOR! Elektrolit je razredčena žveplova kislina, ki je škodljiva za kožo in oči. Elektrolit je elektroprevoden in koroziven.

- **Pri ravnanju z baterijami bodite previdni in pazite, da ne povzročite kratkega stika s prevodnimi materiali, kot so prstani, zapetnice in ključi.** Baterija ali prevodnik se lahko pregrejeta in povzročite opekline.
- **baterijskih orodij ni treba priklopiti v električno vtičnico, zato so vedno v stanju delovanja.** Zavedajte se mogočih nevarnosti tudi, ko orodje ne deluje. Bodite previdni pri vzdrževanju ali servisiranju.
- **Pred servisiranjem, čiščenjem ali odstranjevanjem materiala iz orodja odstranite baterijski sklop.**
- **Nadomestni deli** – pri servisiranju uporabljajte le identične nadomestne dele EGO. Uporaba drugih dodatkov ali priključkov lahko poveča nevarnost poškodb.
- **Naprave ne umivajte s cevjo. Voda ne sme zaiti v motor ali električne priključke.**
- **Če pride do situacij, ki niso zajete v tem priročniku, bodite pazljivi in uporabite dobro presojo. Za pomoč stopite v stik servisnim centrom EGO.**
- **Ta navodila shranite.** Pogosto jih preberite in jih uporabite za poučevanje drugih, ki uporabljajo to orodje.
- **Če to orodje komu posodite, posodite tudi ta navodila, da preprečite nepravilno uporabo izdelka in možnosti poškodb.**
- **Napravo uporabljajte le z baterijskimi sklopi in polnilniki, navedenimi na sl. A2.**

SL

TA NAVODILA SHRANITE.

OPOMBA: DODATNA SPECIFIČNA VARNOSTNA PRAVILA NAJDETE V UPORABNIŠKEM PRIROČNIKU POGONSKE PALICE.

TEHNIČNI PODATKI

Dolžina meča	250 mm
Delitev verige	3/8" (9,5 mm)
Širina utora	1,1 mm

Vrsta rezalne verige	AC1000	
Vrsta meča	AG1000	
Volumen rezervoarja za olje verige	150 ml	
Priporočena obratovalna temperatura	Od -10°C do 40°C	
Priporočena temperatura za shranjevanje	Od -20°C do 70°C	
Teža (z zaščito za verigo)	2,0 kg	
Izmerjena raven zvočne moči L_{WA}	98.54 dB(A) K=2.3 dB(A)	
Raven zvočnega tlaka v ušesu upravljavca L_{PA}	85 dB(A) K=2.5 dB(A)	
Zajamčena raven zvočnega tlaka L_{WA} (izmerjeno v skladu z Direktivo 2000/14/ES)	101 dB(A)	
Vrednotenje oddajanja vibracij a_r :	Sprednji ročaj	1.2 m/s ² K=1.5 m/s ²
	Zadnji ročaj	1.2 m/s ² K=1.5 m/s ²

SL

- Zgornji parametri so preskušeni in izmerjeni z nameščeno pogonsko enoto PPX1000.
- Nazivna skupna vrednost tresljev je bila izmerjena v skladu s standardno preskusno metodo in jo je mogoče uporabiti za primerjavo enega orodja z drugim.
- Nazivno skupno vrednost tresljev je mogoče uporabiti tudi za predhodno oceno izpostavljenosti.

OPOMBA: oddajanje tresljev med dejansko uporabo električnega orodja se lahko razlikuje od nazivne vrednosti, v kateri se uporablja orodje. Upravljevec se lahko zaščiti tako, da uporablja rokavice in naušnike, primerne dejanskim pogojem uporabe.

VSEBINA PAKETA (SL. A1)

Priporočeni meč in veriga za ta višinski obrezovalnik

IME DELA	ŠTEVILKA MODELA
Vodilo meča	AG1000, AG1400, AG1600
Rezalna veriga	AC1000, AC1400, AC1600

OPIS

SPOZNAJTE SVOJ PRIKLJUČEK ZA VIŠINSKI OBREZOVALNIK (sl. A1)

1. Rezalna veriga
2. Vodilo meča
3. Gred
4. Pokrov rezervoarja za olje
5. Posoda za olje
6. Pokrov zobnika verige
7. Napenjalni vijak
8. Zobniki za krojenje
9. Matica
10. Pokrov verige

SESTAVLJANJE

⚠ OPOZORILO: Če so deli poškodovani ali manjkajo, orodja ne uporabljajte, dokler ne zamenjate delov. Če ta izdelek uporabljate s poškodovanimi ali manjkajočimi deli, lahko pride do hudih telesnih poškodb.

⚠ OPOZORILO: tega izdelka ne poskušajte spreminjati in ne poskušajte izdelovati dodatkov, ki niso primerni za uporabo s tem višinskim obrezovalnikom. Vsako tako spreminjanje je zloraba in lahko privede do tveganj, ta pa do potencialnih telesnih poškodb.

NAMEŠČANJE PRIKLJUČKA ZA VIŠINSKI OBREZOVALNIK NA TELESKOPSKO POGONSKO PALICO

Ta priključek za višinski obrezovalnik je zasnovan za uporabo s 56-VOLTNO LITIJ-IONSKO teleskopsko pogonsko palico PPX1000.

Glejte razdelek »NAMEŠČANJE PRIKLJUČKA NA TELESKOPSKO POGONSKO PALICO« v uporabniškem priročniku pogonske glave PPX1000.

⚠ OPOZORILO: če priključek in pogonska palica nista nameščena v skladu z zgornjimi navodili, lahko pride do hudih telesnih poškodb ali celo smrti.

⚠ OPOZORILO: Nikoli ne priključujte ali prilagajajte priključkov, če pogonska glava deluje oz. je baterija nameščena. Če ne zaustavite motorja in odstranite baterije, lahko pride do hudih telesnih poškodb.

UPRAVLJANJE

⚠ NEVARNOST: nikoli ne obrezujte v bližini električnih vodov, kablov ali drugih virov napajanja. Če se meč in veriga zagozdita v električni vod ali kabel, **SE NE DOTIKAJTE MEČA, VERIGE ALI ALUMINIJASTEGA DROGA! POSTANETA LAHKO ELEKTRIČNO NAPETA IN STA LAHKO ZELO NEVARNA.** Višinski obrezovalnik še naprej držite za izolirani zadnji ročaj ali ga varno položite na tla in stran od sebe. Pred osvoboditvijo meča in verige iz poškodovanega kabla prekinite napajanje obrezovalnika. Stik z mečem, verigo, drugimi prevodnimi deli višinskega obrezovalnika ali električnimi vodi ali kablji pod napetostjo lahko povzroči smrt zaradi električnega udara ali hude telesne poškodbe.

⚠ OPOZORILO: tudi če se dodobra seznanite s tem izdelkom, bodite pri ravnanju z njim pazljivi. Upošteвайте, da je samo delček sekunde nepazljivosti dovolj, da pride do hude telesne poškodbe.

⚠ OPOZORILO: Vedno nosite zaščito za oči in ušesa. V nasprotnem primeru vam lahko v oči priletijo predmeti ali pride do drugih hudih telesnih poškodb.

pred vsako uporabo celoten izdelek pregledajte za poškodovane, manjkajoče ali zrahljanje dele, kot so vijaki, matice, pokrovi itd. Vsa zapirala in pokrove trdno privijte in izdelka ne uporabljajte dokler ne zamenjate manjkajočih ali poškodovanih delov.

⚠ OPOZORILO: pred servisiranjem, čiščenjem, zamenjavo priključkov ali odstranjevanjem materiala iz enote odstranite baterijski sklop iz enote, da preprečite resno telesno poškodbo.

NAMENI UPORABE

Ta izdelek lahko uporabljate za naslednje namene:

- Kleščenje
- Obrezovanje

OPOMBA: orodje lahko uporabljate samo za predvideni namen. Kakršna koli druga uporaba se smatra za nepravilno uporabo.

POLNJENJE REZERVOARJA ZA OLJE Z MAZIVOM ZA MEČ IN VERIGO (sl. B)

⚠ OPOZORILO: ne kadite in ne uporabljajte ognja ali plamenov v bližini olja ali višinskega obrezovalnika. Olje se lahko razlije in povzroči požar.

OPOMBA: ob nakupu v višinskem obrezovalniku ni olja. Izjemno pomembno je, da pred uporabo rezervoar napolnite z oljem za verigo. Življenjska doba verige in zmogljivost rezanja sta odvisni od optimalnega mazanja. Med delovanjem je veriga samodejno namazana z oljem za verigo. Pri delu bodite vedno pozorni na nivo olja za mazanje in rezervoar po potrebi pravočasno napolnite.

1. Baterijski sklop odstranite iz pogonske palice.
2. Očistite pokrov rezervoarja za olje in območje okoli njega, da preprečite vstop umazanije v rezervoar.
3. Priključek za višinski obrezovalnik položite v navpični položaj in obračajte pokrov rezervoarja za olje v obratni smeri urinega kazalca, da ga odstranite.
4. Olje za meč in verigo previdno nalivajte do vratu rezervoarja. Pazite, da olja ne polijete izven odprtine. Odvečno olje obrišite in zaprite pokrov rezervoarja za olje.

OPOMBA: Razmerje pretoka olja je mogoče prilagoditi z vrtenjem nastavitvenega vijaka v nasprotni smeri urinega kazalca, da povečate izhod olja, in v smeri urinega kazalca, da zmanjšate izhod olja (sl. B).

B-1	Nastavitveni vijak
-----	--------------------

OPOMBA: Ne uporabljajte umazanih, že uporabljenih ali drugih onesnaženih olj. To lahko poškoduje meč ali verigo.

PRIPRAVA NA REZANJE (sl. C)

Za ustrezno varnostno opremo glejte »Pomembna varnostna navodila« v prejšnjem delu tega priročnika.

- Dvignite konico meča, da preverite morebitno povešanje verige. Veriga je pravilno napeta, ko na spodnji strani meča ni ohlapna in se prilega, vendar jo je mogoče obrniti z roko brez zatikanja. Če je napetost verige potrebno prilagoditi, si za navodila oglejte razdelek »ZAMENJAVA MEČA IN VERIGE« v poglavju **VZDRŽEVANJE** tega priročnika.
- Pred uporabo preverite privitje pokrovnega vijaka. Če je odvit, ga varno privijte z obračanjem v smeri urinega kazalca.
- Preverite ostrino rezalnih zob na verigi in se prepričajte, da je veriga dobro podmazana.
- Za najboljši prijem in zaščito nosite protizdrsne rokavice. Nikoli ne stojte neposredno pod vejo, ki jo režete. Poskrbite, da stojite varno in stabilno. Bodite pozorni na ovire, kot so drevesni štroљи, korenine in jarki, zaradi katerih bi se lahko spotaknili ali opotekli.

SL

- Poskrbite, da enoto primerno držite, vedno ko motor deluje. Enoto čvrsto držite z obema rokama. Upoštevajte navodila v razdelku »**DRŽANJE TELESKOPSKE POGONSKE PALICE**« v uporabniškem priročniku PPX1000.
- Za varno in boljše upravljanje si preko rame nadenite ramenski pas. Ramenski pas nastavite v udoben položaj za upravljanje. Pri namestitvi ramenskega pasu na pogonsko palico upoštevajte navodila v razdelku »**NAMESTITEV RAMENKEGA PASU**« v uporabniškem priročniku pogonske palice PPX1000.

⚠ OPOZORILO: ramenski pas je tudi hiter mehanizem za sprostitve v nevarnih situacijah. V njihovih primerih ga nemudoma snemite z rame, ne glede na to, kako je vstavljen.

ZAGON/ZAUSTAVITEV ORODJA

Glejte razdelek »**ZAGON/ZAUSTAVITEV POGONSKE PALICE**« v uporabniškem priročniku pogonske glave PPX1000.

OSNOVNI POSTOPEK REZANJA (sl. D in E)

Sledite spodnjim korakom, da preprečite poškodbe lubja dreves ali grmovja. Orodja pri rezanju ne premikajte naprej in nazaj.

1. Prvi rez naj bo plitev (1/4 premera veje) na spodnji strani veje ob glavni veji ali deblu.
2. Drugi rez naj bo z zgornje strani veje navzven proti prvemu rezu. Nadaljujte z rezanjem veje, dokler je ne ločite od drevesa. Pripravite se, da boste zadržali ravnotežje, ko veja odpade.
3. Zadnji rez naj bo ob deblu.

OPOMBA: pri drugih in zadnjih rezih (z zgornje strani veje) naslonite zobnike za krojenje ob vejo, ki jo režete (sl. E). S tem boste umirili vejo in si olajšali rezanje med blagim potiskanjem navzdol. Če boste rezali na silo, lahko poškodujete meč, verigo ali motor.

4. Po zaključku rezanja takoj sprostite sprožilec na pogonski palici.

OPOMBA: zaradi neupoštevanja ustreznih postopkov rezanja se bosta ukrivila meč in veriga in se zagozdila v vejo. V tem primeru:

1. Ustavite motor in odstranite baterijski sklop.
2. Če vejo lahko dosežete s tal, držite obrezovalnik in dvignite vejo. Tako boste sprostili obrezovalnik.
3. Če je obrezovalnik še vedno zagozden, pokličite strokovno pomoč.

KLEŠČENJE IN OBREZOVANJE (sl. F)

Priključek za višinski obrezovalnik je zasnovan za obrezovanje manjših vej do premera 20 cm. Za najboljše rezultate sledite naslednjim previdnostnim ukrepom.

1. Previdno načrtujte rezanje. Bodite pozorni na smer padca veje.

⚠ OPOZORILO: veje lahko padejo v nepričakovanih smereh. Ne stojte neposredno pod vejo, ki jo režete.

2. Najbolj običajen položaj rezanja je z enoto pod kotom 60° ali manj. Večji kot je kot gredi višinskega obrezovalnika glede na ta, težji je prvi rez (s spodnje strani veje).
3. Dolge veje odstranite v več korakih.
4. Najprej odrežite spodnje veje, da imajo zgornje veje več prostora pri padanju.
5. Delajte počasi in obrezovalnik čvrsto držite z obema rokama. Ves čas stojte varno in stabilno.
6. Ne režite na lestvi, saj je to zelo nevarno. To prepustite strokovnjakom.
7. Ne naredite ravnega reza ob glavni veji ali deblu, dokler ne odrežete večino veje in tako zmanjšate težo. Upoštevanje ustreznih postopkov rezanja bo preprečilo luščenje lubja z glavne veje.
8. Višinskega obrezovalnika ne uporabljajte za sekanje ali krojenje.
9. Da preprečite nevarnost električnega udara, bodite pri upravljanju naprave vsaj 15 metrov stran od nadzemnih električnih vodov in opazovalcev.

VZDRŽEVANJE

⚠ OPOZORILO: pred pregledom, čiščenjem ali popravilom enote zaustavite motor, počakajte, da se zaustavijo vsi premikajoči se deli, in odstranite baterijski sklop. Neupoštevanje teh navodil lahko povzroči hude telesne poškodbe ali materialno škodo.

⚠ OPOZORILO: Za popravila uporabljajte samo identične nadomestne dele. Uporaba drugih delov je tvegana in lahko poškoduje izdelek. Za zagotovitev varnosti in zanesljivosti mora vsa popravila, razen tistih, ki so navedena v navodilih za vzdrževanje, izvesti usposobljen serviser.

SPLOŠNO VZDRŽEVANJE

Pri čiščenju plastičnih delov ne uporabljajte topil. Večina vrst plastike se lahko pri uporabi različnih komercialnih topil poškoduje. Umazanijo, prah, olje, maščobe itd. odstranite s čisto krpo.

ČIŠČENJE ENOTE

- Po vsaki uporabi odstranite baterijo in z mehko krtačo očistite ostanke z žage in meča. Površino višinskega obrezovalnika obrišite s čisto in vlažno krpo ter nekaj blage čistilne raztopine.
- Odstranite pokrov zobnika verige, nato z mehko krtačo odstranite delce z meča, verige, zobnika in pokrova zobnika verige.
- Pri čiščenju verige vedno očistite delce lesa, žagovino in umazanijo iz utora vodila meča.
- Vsaka dva tedna preglejte notranjost ohišja motorja na strani hladilnih odprtin in očistite nesnago. (sl. G).

OPOMBA: za čiščenje plastičnega ohišja ali ročaja ne uporabljajte močnih čistilnih sredstev. Poškodujejo ga lahko določena aromatična olja, kot sta olje bora in limone.

ZAMENJAVA MEČA IN VERIGE

⚠ OPOZORILO: medtem ko motor teče, se ne dotikajte ali prilagajajte verige. Rezalna veriga je zelo ostra; med vzdrževanjem verige vedno nosite zaščitne rokavice.

OPOMBA: pri ponovnem nameščanju meča ali verige vedno uporabite določeno kombinacijo meča in verige, ki je navedena v razdelku »**Priporočeni meč in veriga za ta višinski obrezovalnik**«.

Razstavljanje obrabljene meča in verige (sl. H)

1. Odstranite baterijo, počakajte, da se višinski obrezovalnik ohladi in privijte pokrov rezervoarja za olje.
2. Priključek za višinski obrezovalnik položite na stran s pokrovom zobnika verige obrnjenim navzgor.
3. Nosite rokavice. S pomočjo kombiniranega ključa, priloženega pogonski palici, odvijte matico v nasprotni smeri urinega kazalca, da jo odstranite s pokrova zobnika verige. Pokrov zobnika verige očistite s suho krpo in shranite za ponovno montažo.
4. Meč in verigo odstranite z namestitvene površine. Izrabljeno verigo odstranite z meča.

OPOMBA: če je meč in verigo težko odstraniti z namestitvene površine, položite višinski obrezovalnik v pokončni položaj. Z eno roko držite meč, z drugo pa napenjalni vijak za odvijte v smeri urinega kazalca (slika I) in nato odstranite meč z verigo.

OPOMBA: Ob tem je dobro, da preverite zobnik pogona za pretirano obrabo ali poškodbe.

Nameščanje novega meča in verige

1. Novo verigo v obliki zanke položite na ravno površino in poravnajte morebitne zgibe (slika J).
2. Povezave pogona verige namestite v utor meča.

K-1	Členi gonila
K-2	Utor vodila meča

3. Verigo držite v položaju na meču in zanko namestite okoli zobnika višinskega obrezovalnika (sl. K).

OPOMBA: v verigo so vgrajene majhne smerne puščice. Še ena smerna puščica je vtisnjena tudi v ohišje orodja (slika L). Pri nameščanju verige na zobnik poskrbite, da bo smer puščic na verigi SKLADNA s smerjo puščice na ohišju orodja. Če so obrnjene v nasprotno strani, obrnite verigo in sklop meča (slika M).

L-1	Izbokline za poravnavo
L-2	Verižnik
L-3	Napenjalni vijak
L-4	Napenjalna sponka
L-5	Reža meča

4. Meč položite na namestitveno površino, tako da režo meča potisnite preko izboklin za poravnavo, dokler napenjalna sponka ni vstavljena v spodnjo luknjo na zadnjem delu meča (sl. L).

OPOMBA: če je sponko za uravnavanje napetosti težko vstaviti v luknjo, ustrezno privijte napenjalni vijak, dokler se napenjalna sponka ne nahaja natančno nad luknjo.

5. Ponovno namestite pokrov zobnika verige, matico vstavite skozi zadevno luknjo in jo privijte s kombiniranim ključem, da zagotovite, da je vodilo meča nameščeno na mestu.
6. Verigo napnite v skladu z navodili v razdelku »**PRILAGAJANJE NAPETOSTI VERIGE**«.
7. Konico meča pridržite in dobro privijte matico pokrova zobnika verige.

OPOMBA: za podaljšanje življenjske dobe meča, meč občasno zasučite.

PRILAGAJANJE NAPETOSTI VERIGE

⚠ POZOR: pred uporabo mora biti veriga ustrezno napeta.

1. Ustavite motor in odstranite baterijski sklop preden prilagodite napetost verige.
2. Matico odvijte, dokler ne bo privita tako, kot če bi jo privili s prsti.

SL

3. Dvignite prijemalno čeljust in prilagodite napenjalni vijak, dokler se ne zgodi sledeče (sl. N):
 - Povešenost verige na sredini droga je okrog: 1,3 mm (sl. O).
 - Uporabljajte rokavice in poskrbite, da verigo lahko nemoteno povlečete ob drogu z dvema prstoma.
4. Ko zaključite z nastavitvijo napetosti verige, sprednji del droga pridržite navzgor in privijte pokrovno matico.

OPOMBA: če povešenost verige na sredini droga ni 1,3 mm, ponovno prilagodite napetost verige.

Mazanje zobnika v konici meča

Meč ima na konici zobnik. Ta mora biti tedensko namazan z oljem za verigo, ki ga z brizgalko (ni priložena) vbrizgate v luknjo za mazanje, da podaljšate življenjsko dobo meča (slika P). Vodilo meča obrnite in preverite, da v luknjah za mazanje in utoru verige ni nečistoč.

P-1	Luknja za mazanje
P-2	Zobnik v konici meča

PREVOZ IN SHRANJEVANJE

1. Priključka za višinski obrezovalnik ne prenašajte ali shranjujte, kadar deluje. Pred skladiščenjem ali transportom vedno odstranite baterijski sklop.
2. Pred skladiščenjem ali transportom priključka za višinski obrezovalnik vedno namestite pokrov na meč in verigo. Bodite previdni, da se izognete ostrim zobem verige.
3. Pred skladiščenjem priključek za višinski obrezovalnik temeljito očistite. Priključek za višinski obrezovalnik shranite v zaprtem prostoru, ki je zaklenjen in/ali nedostopen otrokom. Poskrbite, ne bo v bližini korozivnih sredstev, kot so vrtno kemikalije in soli za topljenje ledu.
4. Če priključek za višinski obrezovalnik ni nameščen na pogonsko enoto in je shranjen ločeno, namestite pokrov na gred priključka, da umazanija ne pride v spojnik.

Varovanje okolja



Električne opreme, polnilnika baterij in baterij/polnilnih baterij, ne odvrzite med gospodinjske odpadke!

ODPRAVLJANJE TEŽAV

TEŽAVA	VZROK	REŠITEV
Motor ne teče.	<ul style="list-style-type: none"> ■ Baterijski sklop ni pritrjen na višinski obrezovalnik. ■ Med žago in baterijo ni električnega stika. ■ Baterijski sklop je izpraznjen. ■ Gumb za odklepanje ni sproščen pred pritiskom sprožilca. ■ Baterijski sklop ali pogonska glava je prevroča. ■ Veriga je zatakajena v lesu. ■ Delci v meču. ■ Delci v pokrovu zobnika verige. 	<ul style="list-style-type: none"> ■ Baterijski sklop pritrdite na višinski obrezovalnik. ■ Odstranite baterijo, preverite kontakte in znova namestite baterijski sklop. ■ Napolnite baterijski sklop. ■ Vzvod za odklepanje pritisnite navzdol in ga pridržite, nato pa pritisnite sprožilec, da vključite višinski obrezovalnik. ■ Počakajte, da se baterijski sklop ali pogonska enota ohladi do temperature pod 67 °C. ■ Sprostite sprožilec, izvlecite verigo in meč iz lesa, nato višinski obrezovalnik ponovno vključite. ■ Verigo pritisnite ob les ter višinski obrezovalnik premikajte naprej in nazaj, da odstranite delce. ■ Odstranite baterijski sklop, nato odstranite pokrov zobnika verige in očistite delce.
Motor teče, vendar se veriga ne vrti.	<ul style="list-style-type: none"> ■ Veriga ne aktivira pogonskega zobnika. 	<ul style="list-style-type: none"> ■ Odstranite baterijski sklop in znova namestite verigo. Prepričajte se, da so pogonske povezave na verigi popolnoma nameščene na zobniku.
Višinski obrezovalnik ne reže pravilno.	<ul style="list-style-type: none"> ■ Nezadostna napetost verige. ■ Topa veriga. ■ Veriga je nameščena v nasprotni smeri. ■ Obrabljena veriga. ■ Suha ali preveč raztegnjena veriga. ■ Veriga ni v utoru meča. 	<ul style="list-style-type: none"> ■ Odstranite baterijski sklop in prilagodite napetost verige v skladu z razdelkom »PRILAGAJANJE NAPETOSTI VERIGE«. ■ Usposobljen serviser naj nabrusi rezila verige. ■ Odstranite baterijski sklop in znova namestite verigo v skladu z razdelkom »ZAMENJAVA MEČA IN VERIGE«. ■ Odstranite baterijski sklop in zamenjajte verigo v skladu z razdelkom »ZAMENJAVA MEČA IN VERIGE«. ■ Preverite nivo olja. Če je treba napolnite rezervoar za olje. ■ Odstranite baterijski sklop in znova namestite verigo v skladu z razdelkom »ZAMENJAVA MEČA IN VERIGE«.
Ob delovanju sta meč in veriga vroča, prisoten je dim.	<ul style="list-style-type: none"> ■ Preverite napetost verige za morebitno preveliko napetost. ■ Rezervoar za olje je prazen. ■ Delci v utoru vodila meča. 	<ul style="list-style-type: none"> ■ Odstranite baterijski sklop in prilagodite napetost verige v skladu z razdelkom »PRILAGAJANJE NAPETOSTI VERIGE«. ■ Polnjenje maziva za meč in verigo. ■ Iz utora očistite delce.

SL

GARANCIJA

GARANCIJSKA POLITIKA DRUŽBE EGO

Za popolne pogoje garancijske politike družbe EGO obiščite spletno mesto egopowerplus.com.

PERSKAITYKITE VISĄ INSTRUKCIJĄ!



SKAITYTI NAUDOTOJO INSTRUKCIJĄ

⚠ Liekamasis pavojus! Žmonėms, kuriems implantuoti elektroniniai prietaisai, pvz., širdies stimulatoriai, prieš pradėdami naudoti šį gaminį, reikia pasitarti su savo gydytoju (-ais). Arti širdies stimulatoriaus veikianti elektros įranga gali trikdyti širdies stimulatoriaus veikimą arba jį sugadinti.

⚠ ĮSPĖJIMAS: norint užtikrinti saugų ir patikimą gaminio naudojimą, visus remonto ir keitimo darbus turi atlikti kvalifikuotas techninės priežiūros specialistas.

SAUGOS SIMBOLIS

Saugos simbolių paskirtis – atkreipti dėmesį į galimus pavojus. Gerai susipažinkite su saugos simboliais bei jų paaiškinimais ir juos išidėmėkite. Simbolių įspėjimai patys savaime negali apsaugoti nuo pavojų. Jais žymimi nurodymai ir įspėjimai neatstoja tinkamų nelaimingų atsitikimų prevencijos priemonių.

⚠ ĮSPĖJIMAS: Prieš pradėdami naudoti šį įrankį, perskaitykite visus šioje naudojimo instrukcijoje pateiktus saugos nurodymus, taip pat susipažinkite su visais saugos įspėjamaisiais simboliais, tokiais kaip **PAVOJUS**, **ĮSPĖJIMAS** ir **DĖMESIO** ir įsitikinkite, ar juos supratote. Nesilaikant visų toliau išdėstytų nurodymų galima patirti elektros smūgį, sukelti gaisrą ir (ar) sunkiai susižaloti.

LT

SIMBOLIO REIŠKSMĖ

SAUGOS ĮSPĖJAMASIS SIMBOLIS: Reiškia **PAVOJŲ**, **ĮSPĖJIMĄ**, ar **ATSARGUMO PRIEMONES** ir gali būti panaudotas su kitais simboliais arba piktogramomis.



⚠ ĮSPĖJIMAS: bet koks elektrinis įrankis naudojimo metu gali išsviesti šiukšles, kurios gali pataikyti į akis ir sunkiai jas sužaloti. Prieš pradėdami naudoti elektrinį įrankį, visada užsidėkite apsauginius akinius arba apsauginius akinius su šonine apsauga ir, jei reikia, visą veidą dengiantį skydelį. Rekomenduojame naudoti platų matymo lauką užtikrinančią apsauginę kaukę, dedamą ant akių, arba standartinius apsauginius akinius su šonine apsauga.

SAUGOS NURODYMAI

Šiame puslapyje pavaizduoti ir aprašyti saugos simboliai, kurie gali būti nurodyti ant šio gaminio. Prieš bandydami surinkti ir naudoti įrenginį, perskaitykite visus ant jo pateiktus nurodymus, įsitikinkite, ar juos supratote, ir jais vadovaukitės.

	Įspėjimas dėl saugos	Nurodo galimą susižalojimo pavojų.
	Perskaityti ir suprasti naudotojo instrukciją	Kad sumažintų pavojų susižaloti, naudotojas turi perskaityti naudotojo instrukciją ir įsitikinti, kad ją suprato.
	Dėvėti akių ir galvos apsaugos priemones	Užsidėti glaudžiai priglundančius apsauginius akinius, kietą apsauginį galvos apdangalą su smarko dirželiu ir naudoti ausų kamščius ar ausines.
	Mūvėti apsaugines pirštines	Kai dirbate su aukštąjame arba tvarkote pjūklą grandinę, apsaugokite rankas pirštinėmis. Tvirtomis neslidžiomis pirštinėmis galima geriau suimti ir apsaugoti rankas.
	Apsiauti apsauginę avalynę	Dirbdami su šiuo įrankiu apsiaukite neslidžią avalynę.
	Laikytis pakankamu atstumu nuo elektros linijų	Kad negautumėte elektros smūgio, nedirbkite arčiau nei 15 m nuo antžemiųjų elektros oro linijų. Palietę elektros liniją arba dirbdami šalia jos galite patirti elektros smūgį ir sunkiai ar net mirtinai susižaloti.
	CE	Šis gaminys atitinka taikomas EB direktyvas.

	WEEE	Netinkamus naudoti elektrinius įrankius draudžiama išmesti kartu su buitinėmis atliekomis. Nuvežkite įgaliotam perdirbėjui.
	Triukšmas	Garantuojamas garso galios lygis. Triukšmo sklaida į aplinką atitinka Europos Bendrijos direktyvą.
V	Voltai	Įtampa
mm	Milimetrai	Ilgis arba dydis
cm	Centimetrai	Ilgis arba dydis
kg	Kilogramai	Svoris
n ₀	Sūčiai be apkrovos	Sukimosi greitis be apkrovos
... /min	Per minutę	Sūčiai per minutę
	Nuolatinė srovė	Srovės tipas arba charakteristika

SVARBŪS SAUGOS NURODYMAI

⚠️ ĮSPĖJIMAS! Naudodami elektrinius sodo įrankius būtina imkitės svarbiausių atsargumo priemonių, kad sumažintumėte gaisro, elektros smūgio ir susižalojimo pavojų, įskaitant:

ATIDŽIAI PERSKAITYKITE PRIEŠ NAUDODAMI

PASIDĖKITE, KAD PRIREIKUS GALĖTUMĖTE PASITIKRINTI

⚠️ PAVOJUS! Nedirbkite arti elektros linijų. Palietus elektros oro linijas šis įrankis neapsaugo nuo elektros smūgio. Išsiaiškinkite, kokie saugūs atstumai nuo antžeminių elektros linijų nurodyti vietos reikalavimuose, ir prieš naudodami įrankį pasirūpinkite, kad darbo vieta būtų saugi.

⚠️ ĮSPĖJIMAI DĖL AUKŠTAPJOVĖS SAUGOS

- Visas kūno dalis laikykite atokiau nuo veikiančios aukštapjovės. Prieš paleisdami aukštapjovę įsitikinkite, kad ji nieko neliečia. Dirbant su aukštapjove pakanka neatidumo akimirks, kad pjūklo grandinė įtrauktų jūsų drabužius ar kūno dalį.

- **Saugokitės, kad atsitiktinai nepaliesumėte nejudančios pjūklo grandinės ar pjovimo juostos bėgelių.** Jie gali būti labai aštrūs. Kai dirbate su aukštapjove, tvarkote pjūklo grandinę arba kreipiamąją juosta, būtina mūvėkite pirštines ir vilkėkite ilgus kelnes arba kojų apsaugas.
- **Aukštapjovę visada laikykite vieną ranką uždėję ant galinės rankenos, o kitą – ant priekinės rankenos.** Laikant vieną ranką, gali sunkiai susižaloti operatorius, pagalbinkai ir (ar) pašaliniai asmenys.
- **Elektrinį įrankį laikykite tik už izoliuoto, laikymui skirto paviršiaus, nes pjūklo grandinė gali priliesti paslėptą elektros laidą.** Pjūklo grandinei pažeidus laidą, kuriuo teka elektros srovė, neizoliuotose metalinėse elektrinio įrankio dalyse taip pat gali atsirasti srovė, dėl kurios operatorius gali patirti elektros smūgį.
- **Užsidėkite apsauginius akinius ir ausines. Taip pat rekomenduojama naudoti galvos, rankų, kojų ir pėdų apsaugos priemones.** Tinkami apsauginiai drabužiai sumažina pavojų susižaloti dėl skriejančių nuolaužų arba atsitiktinai palietus pjūklo grandinę.
- **Nenaudokite aukštapjovės įlipę į medį.** Naudojant aukštapjovę įlipus į medį, galima susižaloti.
- **Visada tvirtai stovėkite ir aukštapjovę dirbkite tik tada, kai stovite ant stabilaus, tvirto ir lygaus paviršiaus.** Stovint ant slidaus arba nestabilaus paviršiaus, pvz., kopėčių, galima prarasti pusiausvyrą arba nesuvaldyti aukštapjovės.
- **Su aukštapjove nedirbkite, jei ji sugadinta, netinkamai sureguliuota arba ne iki galo ar nesaugiai surinkta.** Patikrinkite, ar atleidus jungiklį pjūklo grandinė sustoja.
- **Prieš pjudami patikrinkite, ar ruošinyje nėra vinių, vielos ar kitų kliūčių.**
- **Pjudami šaką būkite atsargūs, nes ji gali atšokti atgal.** Pašalinus medienos plaušus veikiančią įtempimą, įtempta šaka gali atšokti ir atsitrenkti į operatorių ir (ar) išmušti aukštapjovę iš rankų.
- **Būkite itin atsargūs, kai pjaunate krūmus ir medelius.** Laibas stiebas gali įstrigti pjūklo grandinėje ir atšokti į jus arba išmušti jus iš pusiausvyros.
- **Pernelyg stipriai spaudžiant ar netinkamai naudojant aukštapjovę gali pirma laiko susidėvėti pjovimo juosta, grandinė ir (ar) žvaigždutė, taip pat gali nutrūkti grandinė arba juosta, įvykti atatranka, gali būti atmesta grandinė arba atšokti pjaunama medžiaga.**
- **Niekada nenaudokite kreipiamosios juostos kaip svarto.** Įlenkus kreipiamąją juosta, gali pirma laiko susidėvėti pjovimo juosta, grandinė ir (ar) žvaigždutė, taip pat gali nutrūkti grandinė arba juosta, įvykti atatranka, gali būti atmesta grandinė arba atšokti pjaunama medžiaga.

- **Nešama aukštąpovė abiem rankomis laikykite už rankenu, ir įrankis turi būti išjungtas.** Kai aukštąpovė gabenate arba paliekate laikymo vietoje, visada uždėkite kreipiamosios juostos apsaugą. Tinkamai naudojant aukštąpovę sumažėja pavojus atsitiktinai paliesti judančią pjūklo grandinę.
- **Kai grandinė sukasi, nebandykite išimti nupjautų šakelių arba jas laikyti pjovimo metu. Prieš ištraukdami išstrigusias šakeles išjunkite jungiklį.** Išjungus įrankį jungikliu pjūklo grandinė sustoja ne iš karto. Neatidžiai dirbdami su aukštuminiu genėtuvu galite sunkiai susižaloti.
- **Laikykites nurodymų dėl tepimo, grandinės įtempimo ir priedų keitimo.** Netinkamai įtempta ar sutepta grandinė gali nutrūkti arba padidinti atatrunkos tikimybę. Kad įrankis tinkamai veiktų ir sumažėtų pavojus susižaloti, grandinės asmenys turi būti aštrūs ir švarūs.
- **Rankenos turi būti sausos, švarios ir nesuteptos alyva arba tepalu.** Tepalu ar alyva suteptos rankenos yra slidžios, todėl galite nesuvaldyti įrankio.
- **Pjaukite tik medieną. Nenaudokite aukštąpovės ne pagal paskirtį.** Pavyzdžiui, su aukštąpove nepjaukite plastiko, mūro arba kitokių nei iš medienos statybinių medžiagų. Naudojant aukštąpovę ne pagal paskirtį, gali susidaryti pavojinga situacija.
- **Su aukštąpove nedirbkite prastu oru, ypač esant žaibo pavojui.** Laikantis šios taisyklės, sumažėja žaibo smūgio pavojus.
- **Prieš palikdami įrankį be priežiūros išjunkite variklį ir išimkite sudėtinę bateriją.**
- **Nenaudojamus įrankius laikykite patalpoje.** Nenaudojamus įrankius laikykite sausoje patalpoje išėmę sudėtinę bateriją, padėję aukštai arba užrakintoje vietoje, kad neprieitų vaikai.
- **Patikrinkite pažeistas dalis.** Prieš toliau naudodami gaminį atidžiai patikrinkite pažeistas apsaugas arba kitas dalis ir nustatykite, jos veiks tinkamai ir atliks savo paskirtį. Patikrinkite, ar judamos dalys suderintos, judamos dalys pritvirtintos, ar nėra dalių, jungčių pažeidimų, be to, ar nėra kitų sąlygų, kurios gali turėti įtakos jų veikimui. Pažeistas apsaugas ar kitas dalis reikia tinkamai suremontuoti arba pakeisti įgaliotame techninės priežiūros centre, jei šiame vadove nenurodyta kitaip.

⚠️ PAPILDOMI PJŪKLO SU ILGINAMĄJA RANKENA SAUGOS NURODYMAI

- **Sudėtinės baterijos nebandykite įkrauti lyjant lietui arba drėgnose vietose.**
- **Prieš išmesdami netinkamą naudoti įrankį išimkite iš jo sudėtinę bateriją.**

- **Bateriją reikia saugiai utilizuoti.**
- **Nemeskite baterijos į ugnį.** Baterijos elementai gali sprogti. Susipažinkite su galiojančiais teisės aktais, kuriuose gali būti pateikti specialūs atliekų tvarkymo nurodymai.
- **Nebandykite baterijos atidaryti arba pažeisti.** Išbėgęs elektrolitas sukelia koroziją ir gali pakenkti akims ar odai. Jis gali būti toksiškas prarijus.

⚠️ DĖMESIO! Elektrolitas yra atskiesta sieros rūgštis, kuri pavojinga odai ir akims. Ji laidi elektros srovei ir ēsdinganti.

- **Kad išvengtumėte trumpojo jungimo, su baterijomis elkitės atsargiai: laikykite jas atokiau nuo tokių laidininkų, kaip žiedai, apyrankės ir raktai.** Baterija arba laidininkas gali įkaisti ir nudeginti.
- **Akumuliatorių įrankių nereikia jungti į elektros laidą; jie visada yra darbinės būsenos.** Net įrankiui neveikiant neužmirškite apie jo keliamus pavojus. Būkite atidūs vykdydami remonto ar techninės priežiūros darbus.
- **Prieš vykdydami techninės priežiūros darbus, valydami arba šalinami medžiagas iš įrankio, išimkite sudėtinę bateriją.**
- **Atsarginės dalys** – remonto darbų metu naudokite tik identiškas EGO atsargines dalis. Bet kokio kito priedo arba įtaiso naudojimas didina pavojų susižaloti.
- **Neplaukite vandens žarna.** Saugokite, kad vandens nepatektų ant variklio ir elektros jungčių.
- **Susidariusi šioje instrukcijoje neaprašyti situacijai, būkite atsargūs ir vadovaukitės sveika nuovoka.** Pagalbos kreipkitės į EGO techninės priežiūros centrą.
- **Išsaugokite šią instrukciją.** Dažnai ją paskaitykite ir panaudokite kitiems asmenims, kuriems patikėsite įrankį, apmokyti.
- **Skolindami šį prietaisą kam nors kitam, taip pat paskolinkite ir šias instrukcijas, kad būtų išvengta netinkamo gaminio naudojimo ir galimo susižalojimo.**
- **Naudokite su A2 pav. nurodytas sudėtines baterijas ir įkroviklius.**

IŠSAUGOKITE ŠIĄ INSTRUKCIJĄ

PASTABA: PAPILDOMUS SAUGOS NURODYMUS RASITE ELEKTRINĖS AUKŠTĄPOVĖS NAUDOTOJO INSTRUKCIJOJE

TECHNINIAI DUOMENYS

Kreipiamosios juostos ilgis	250 mm	
Grandinės žingsnis	3/8" (9,5 mm)	
Pjovimo gylio ribotumas	1,1 mm	
Pjūklo grandinės tipas	AC1000	
Kreipiamosios juostos tipas	AG1000	
Grandinės alyvos bakelio talpa	150 ml	
Rekomenduojama darbinė temperatūra	Nuo -10°C iki 40°C	
Rekomenduojama sandėliavimo temperatūra	Nuo -20°C iki 70°C	
Svoris (su grandinės apsauga)	2,0 kg	
Išmatuotas garso galios lygis L_{WA}	98.54 dB(A) K=2.3 dB(A)	
Garso slėgio lygis ties operatoriaus ausimi L_{PA}	85 dB(A) K=2.5 dB(A)	
Garantuojamas garso galios lygis L_{WA} (išmatuotas pagal 2000/14/EB)	101 dB(A)	
Vibracijos vertė a_{h^i}	Priekinė rankena	1.2 m/s ² K=1.5 m/s ²
	Galinė rankena	1.2 m/s ² K=1.5 m/s ²

- Pirmiau nurodyti parametrai išbandyti ir išmatuoti naudojant elektrinį strypą PPX1000.
- Nurodyta bendroji vibracijos vertė išmatuota taikant standartinį bandymo metodą, todėl pagal ją galima palyginti skirtingus įrankius.
- Nurodytą bendrąją vibracijos vertę taip pat galima naudoti pirmiam poveikio vertinimui.

PASTABA: Naudojant įrenginį realiomis sąlygomis, sklaidžiamos vibracijos stiprumo vertė gali skirtis nuo nurodytos. Kad apsaugotų dirbdamas realiomis sąlygomis, naudotojas turi mūvėti pirštines ir naudoti klausos apsaugos priemones.

PAKUOTĖS TURINIO SĄRAŠAS (A1 PAV.)

Šiai aukštąjovėi rekomenduojama juosta ir grandinė

DALIES PAVADINIMAS	MODELIO NUMERIS
--------------------	-----------------

Kreipiamoji juosta	AG1000, AG1400, AG1600
Pjūklo grandinė	AC1000, AC1400, AC1600

APRAŠYMAS

PAŽINKITE SAVO AUKŠTĄJOVĖS ĮTAISĄ (A1 pav.)

1. Pjūklo grandinė
2. Kreipiamoji juosta
3. Kotas
4. Alyvos bakelio dangtelis
5. Alyvos bakelis
6. Grandinės ir žvaigždutės gaubtas
7. Įtempimo varžtas
8. Apsauginiai smaigai
9. Juostos veržlė
10. Grandinės užmova

SURINKIMAS

⚠ ĮSPĖJIMAS: jei kurios nors dalys pažeistos arba jų nėra, nenaudokite šio gaminio tol, kol tos dalys nebus pakeistos. Naudojant šį gaminį su pažeistomis dalimis arba kai jų trūksta, galima sunkiai susižaloti.

⚠ ĮSPĖJIMAS: nebandykite modifikuoti šio gaminio arba sukurti priedų, nerekomenduojamų naudoti su šia aukštąjovė. Visi tokie pakeitimai ir modifikacijos laikomi netinkamu naudojimu. Jie gali lemti pavojingas aplinkybes, dėl kurių galima susižaloti.

AUKŠTĄJOVĖS ĮTAISO PRIJUNGIMAS PRIE ELEKTRINĖS GALVUTĖS SU SUSTUMIAMU KOTU

Šis aukštąjovės įtaisas skirtas naudoti su EGO 56 V LIČIO JONŲ elektrine galvute su sustumiamu kotu PPX1000.

Žr. elektrinės galvutės PPX1000 naudojimo instrukcijos skyrių „ĮTAISO PRIJUNGIMAS PRIE ELEKTRINĖS GALVUTĖS SU SUSTUMIAMU KOTU“.

⚠ ĮSPĖJIMAS: nesilaikant įtaiso prijungimo prie elektrinės galvutės nurodymų galima sunkiai ar net mirtinai susižaloti.

⚠ ĮSPĖJIMAS: niekada netvirtinkite ir nereguliuokite jokių įtaisų, kai veikia elektrinė galvutė arba neišimta baterija. Nesustabdę variklio ir neišėmę baterijos galite sunkiai susižaloti.

LT

DARBAS

⚠️ PAVOJUS: niekada nepjunkite šalia elektros linijų, elektros laidų arba kitų elektros įtampos šaltinių. Jeigu kreipiamoji juosta arba grandinė įstrigtų elektros laiduose arba linijoje **JOKIU BŪDU NELIESKITE JUOSTOS, GRANDINĖS ARBA ALIUMININIO KOTO! JAIŠ GALI TEKĖTI ELEKTROS SROVĖ, O TAI GALI BŪTI LABAI PAVOJINGA.**

Laikykitė aukštąjovę už izoliuotos galinės rankenos arba padėkite toliau nuo savęs saugiu būdu. Prieš bandydami išlaisvinti kreipiamąją juostą ir grandinę, atjunkite įtampą pažeistoje elektros linijoje arba laide. Palietę kreipiamąją juostą, grandinę, kitas elektrai laidžias aukštąjovės dalis, elektros laidus ar linijas, kuriomis teka srovė, galite patirti elektros smūgį ir sunkiai ar net mirtinai susižaloti.

⚠️ ĮSPĖJIMAS: mokėjimas naudotis šiuo įrankiu nesuteikia teisės dirbti nerūpestingai. Atminkite, kad net akimirksniui atitraukę dėmesį galite sunkiai susižaloti.

⚠️ ĮSPĖJIMAS: visada naudokite akių ir klausos apsaugos priemonės. Nesilaikant šio nurodymo į akis gali pataikyti išsviestos šiukšlės arba galite kitaip sunkiai susižaloti.

Kaskart prieš naudodami gaminį nuodugniai jį patikrinkite, ar nesugadintas ir netrūksta ar neatsilaisvinusios dalys, pavyzdžiui, sraigčiai, veržlės, varžtai, dangteliai ir pan. Patikimai priveržkite visas tvirtinimo detales ir dangtelius ir nenaudokite šio gaminio, kol nepakeisite visų trūkstamų ar sugadintų dalių.

⚠️ ĮSPĖJIMAS: kad išvengtumėte sunkių traumų, prieš atlikdami techninę priežiūrą, valydami įrankį, keisdami priedus arba valydami šiukšles iš įrenginio išimkite sudėtinę bateriją.

NAUDOJIMAS

Šį gaminį galite naudoti šiai paskirčiai:

- Šakoms pjautyti;
- Genėti.

PASTABA: įrankį galima naudoti tik pagal numatytąją paskirtį. Naudojimas bet koku kitu tikslu laikomas netinkamu naudojimu.

ALYVOS BAKELIO PILDYMAS JUOSTAI IR GRANDINEI SKIRTA TEPIMO PRIEMONE (B pav.)

⚠️ ĮSPĖJIMAS: nerūkykite ir nenaudokite ugnies ar liepsnos šalia alyvos ar aukštąjovės. Alyva gali išsilieti ir sukelti gaisrą.

PASTABA: nauja aukštąjovė parduodama be alyvos. Prieš ją naudojant bakelį būtina pripildyti grandinėms skirta alyva. Grandinės eksploataavimo trukmė ir pjovimo našumas priklauso nuo tinkamo tepimo. Darbo metu grandinė automatiškai tepama grandinių alyva. Darbo metu prašome visada atkreipti dėmesį į alyvos lygį bakelyje ir pagal poreikį laiku jį papildyti.

1. Išimkite sudėtinę bateriją iš elektrinės galvutės.
2. Kad į alyvos bakelį nepatektų nešvarumų, nuvalykite jo dangtelį ir plotą aplink dangtelį.
3. Pastatykite aukštąjovės įtaisą statmenai ir sukdami prieš laikrodžio rodyklę nuimkite alyvos bakelio dangtelį.
4. Į bakelį iki pat kakliuko atsargiai pripilkite kreipiamųjų juostų ir grandinių alyvos. Pilkite atsargiai, kad alyva nepersilietų. Nušluostykite alyvos perteklių ir užsukite alyvos bakelio dangtelį.

PASTABA: alyvos srauto greitį galima reguliuoti reguliavimo varžtu: sukant prieš laikrodžio rodyklę, srautas didėja, o sukant pagal laikrodžio rodyklę – mažėja (B pav.).

B-1	Reguliavimo varžtas
-----	---------------------

PASTABA: nenaudokite nešvarios, panaudotos arba kitaip užterštos alyvos. Nepaisant šio nurodymo galima sugadinti kreipiamąją juostą arba grandinę.

PASIRENGIMAS PJAUTI (C pav.)

Žr. šios instrukcijos skyrių „Svarbūs saugos nurodymai“, kuriame aprašomos reikiamos apsaugos priemonės.

- Pakelkite pjovimo juostos viršūnę ir patikrinkite, ar grandinė neatsipalaidavusi. Grandinė tinkamai įtempta, kai nėra laisvumo pjovimo juostos apačioje ir kai grandinė gerai priglundusi, tačiau ją galima pasukti ranka ir ji nestringa. Jei įtempimą reikia reguliuoti, žr. šios instrukcijos skyriaus „TECHNINĖ PRIEŽIŪRA“ dalyje „JUOSTOS IR GRANDINĖS KEITIMAS“ pateiktus reguliavimo nurodymus.
- Prieš naudodami patikrinkite, ar priveržtas gaubto varžtas. Jeigu gaubto varžtas atsileidęs, jį gerai priveržkite pagal laikrodžio rodyklę.
- Patikrinkite, ar aštrūs pjūklų grandinės dantukai ir pasirūpinkite, kad grandinė būtų gerai sutepta.
- Mūvėkite neslidžias pirštines, užtikrinančias tvirčiausią sugriebimą ir apsaugą. Niekada nestovėkite po pjaunama šaka. Stovėkite tvirtai, išlaikdami pusiausvyrą. Stebėkite, ar nėra kliūčių, pavyzdžiui, kelmų, šaknų ar duobių, už kurių užkliuvę galėtumėte prarasti pusiausvyrą arba pargriūti.

- Varikliui veikiant visada tinkamai laikykite įrankį. Įrankį tvirtai laikykite abiem rankomis. Laikykite vadovaudamiesi PPX1000 naudotojo instrukcijos skyriuje „ELEKTRINĖS GALVUTĖS SU SUSTUMIAMU KOTU LAIKYMAS“ nurodytomis instrukcijomis.
- Kad dirbti būtų saugu ir patogiau, peties diržą užsidėkite skersai peties. Pareguliuokite diržą per petį, kad jis būtų patogioje darbinėje padėtyje. Laikydami instrukcijų, pateiktų PPX1000 naudotojo vadovo skyriuje „PETIES DIRŽO TVIRTINIMAS“, pritvirtinkite peties diržą prie elektrinio strypo.

⚠ ĮSPĖJIMAS: Peties diržas taip pat yra greitai atjungiamas mechanizmas pavojingoje situacijoje. Susidarius kritinei situacijai nedelsiant nuimkite peties diržą, nepaisydami to, kokioje padėtyje jis yra.

ĮRANKIO PALEIDIMAS IR SUSTABDYMAS

Žr. elektrinės galvutės PPX1000 naudojimo instrukcijos skyrių „ELEKTRINĖS GALVUTĖS PALEIDIMAS IR SUSTABDYMAS“.

PAGRINDINĖ PJOVIMO PROCEDŪRA (D ir E pav.)

Kad nepažeistumėte medžių arba krūmų žievės, atlikite toliau aprašomus veiksmus. Pjaudami nestumdyskite pjūklo pirmyn ir atgal.

1. Visų pirma neigiliai įpjaukite (1/4 šakos skersmens gyliu) šakos apatinę pusę arti pagrindinės šakos arba kamieno.
2. Dabar pjaukite šakos viršutinę pusę šiek tiek toliau nuo pirmojo pjūvio. Pjaukite šaką, kol ji atsiskirs nuo medžio. Būkite pasiruošę išlaikyti įrankio svorį, kai šaka pradės kristi.
3. Paskutinį pjūvį atlikite arti kamieno.

PASTABA: darydami antrąjį ir paskutinįjį pjūvius (iš šakos viršutinės pusės), apsauginius smaigus atremkite į pjaunamą šaką (E pav.). Taip pjaunama šaka stabilesnė ir ją lengviau pjauti, nestipriai spaudžiant žemyn. Pirmą kartą stipriai spaudžiant galima sugadinti kreipiamąją juosta, grandinę arba variklį.

4. Baigę pjauti iš karto atlaiskite elektrinės galvutės jungiklį.

PASTABA: nesilaikant tinkamų pjovimo procedūrų, juosta ir grandinė gali įstrigti pjaunamoje šakoje. Jeigu taip nutiktų, atlikite šiuos veiksmus:

1. Išjunkite variklį ir išimkite sudėtinę bateriją.
2. Jeigu šaką galite pasiekti nuo žemės, laikydami pjūklą ją pakelkite. Šiuo būdu turėtumėte atlaisvinti ir ištraukti pjūklą.

3. Nepavykus ištraukti pjūklo kreipkitės pagalbos į specialistą.

ŠAKŲ PJAUSTYMAS IR GENĖJIMAS (F pav.)

Šis aukštąjovės įtaisas skirtas šakelėmis ir ne storesnėmis kaip 20 cm šakoms pjaustyti ir genėti. Kad darbo rezultatai būtų kuo geresni, laikykitės toliau pateiktų atsargumo priemonių.

1. Atidžiai planuokite pjūvį. Žinokite, kuria kryptimi kris šaka.

⚠ ĮSPĖJIMAS: šakos gali kristi nenumatyta kryptimi. Nestovėkite tiesiai po pjaunama šaka.

2. Pjaunant įrankis dažniausiai laikomas 60° arba mažesniu kampu. Kuo didesnis pjūklo koto kampas žemės atžvilgiu, tuo sunkiau atlikti pirmąjį pjūvį (iš šakos apatinės pusės).
3. Ilgas šakas pjaustykite dalimis.
4. Pradžioje nupjaukite apatines šakas, kad po to būtų daugiau vietos kristi pjaunamoms viršutinėms šakoms.
5. Dirbkite neskubėdami, abiem rankomis tvirtai laikydami pjūklą. Visada tvirtai stovėkite ir išlaikykite pusiausvyrą.
6. Nepjaukite stovėdami ant kopėčių – tai nepaprastai pavojinga. Tokius darbus patikėkite specialistams.
7. Prie pagrindinės šakos arba kamieno pjaukite tik nupjovę pakankamą dalį šakos, kad sumažėtų likusios dalies svoris. Tinkamai pjaudami nenuplėšite žievės nuo pagrindinės šakos arba kamieno.
8. Aukštąjovės nenaudokite medžiams leisti arba rąstams pjaustyti.
9. Kad nepatirtumėte elektros smūgio, nedirbkite arčiau nei 15 m nuo antžeminių elektros linijų ir neleiskite pašaliniais asmenimis priartėti arčiau nei per 15 metrų.

LT

TECHNINĖ PRIEŽIŪRA

⚠ ĮSPĖJIMAS: prieš tikrindami, valydami įrankį ar atlikdami techninę jo priežiūrą sustabdykite variklį, palaukite, kol sustos visos judančios dalys, ir išimkite sudėtinę bateriją. Nesilaikydami šių instrukcijų galite sunkiai ar net mirtinai susižaloti arba sugadinti turtą.

⚠ ĮSPĖJIMAS: vykdydami techninės priežiūros darbus naudokite tik identiškas atsargines dalis. Naudojant bet kokias kitas dalis gali kilti pavojus arba sugesti gaminys. Kad gaminys būtų saugus ir patikimas, visus šiuose techninės priežiūros nurodymuose neaprašytus remonto darbus turi atlikti kvalifikuotas techninės priežiūros technikas.

BENDROJI PRIEŽIŪRA

Plastikinių dalių nevalykite tirpikliais. Įvairūs komerciniai tirpikliai gali pažeisti įvairių tipų plastiką ir jų naudoti nerekomenduojama. Purvą, dulkes, alyvą, tepalus ir t. t. valykite švaria šluoste.

ĮRANKIO VALYMAS

- Kaskart baigę naudoti išimkite sudėtinę bateriją ir minkštu šepetėliu nuvalykite nešvarumus nuo grandinės ir kreipiamosios juostos. Aukštąjį paviršių valykite švaria šluoste, sudrėkinta mažos koncentracijos muilo tirpalu.
- Nuimkite grandinės ir žvaigždutės gaubtą ir minkštu šepetėliu nuvalykite nešvarumus nuo kreipiamosios juostos, pjūklo grandinės, žvaigždutės ir grandinės ir žvaigždutės gaubto.
- Keisdami pjūklo grandinę iš kreipiamosios juostos griovelio būtinai išvalykite medienos skiedras, pjuvenas ir nešvarumus.
- Prašome kas dvi savaites tikrinti variklio korpuso vidų ir iš aušinimo angų pašalinti šiukšles (G pav.).

PASTABA: plastikinėms korpuso arba rankenos dalims valyti nenaudokite jokių koncentruotų ploviklių. Kai kurios aromatinės alyvos (pvz., pušies arba citrinų) gali jas sugadinti.

JUOSTOS IR GRANDINĖS KEITIMAS

⚠️ ĮSPĖJIMAS: niekada nelieskite ir nereguliuokite grandinės, kai variklis veikia. Pjūklo grandinė yra labai aštri; vykdydami pjūklo priežiūros darbus visada mūvėkite apsaugines pirštines.

PASTABA: kreipiamąją juostą ir grandinę visada keiskite juostos ir grandinės deriniu, nurodytu skyriuje „Šiai aukštąjį poveji rekomenduojama juosta ir grandinė“.

Sudilusios kreipiamosios juostos ir grandinės išardymas (H pav.)

1. Išimkite sudėtinę bateriją ir palaukite, kol aukštąjį atvės; tuomet priveržkite alyvos bakelio dangtelį.
2. Paguldykite aukštąjį įtaisą ant šono taip, kad grandinės ir žvaigždutės gaubtas būtų nukreiptas į viršų.
3. Mūvėkite pirštines. Prie elektrinės galvutės pridėdamu universaliu raktu atsukite prieš laikrodžio rodyklę juostos veržlę ir nuimkite ją nuo grandinės ir žvaigždutės gaubto. Grandinės ir žvaigždutės gaubtą nuvalykite sausa šluoste ir pasidėkite, kol reikės vėl uždėti.

4. Nuo montavimo paviršiaus nuimkite kreipiamąją juostą ir grandinę. Iš juostos išimkite sudilusią grandinę.

PASTABA: jeigu sunku nuo montavimo paviršiaus nuimti kreipiamąją juostą ir grandinę, pastatykite aukštąjį stacią. Viena ranka prilaikykite juostą, o kita prieš laikrodžio rodyklę sukdamis atleiskite grandinės įtempimo varžtą (I pav.); po to nuimkite juostą su grandine.

PASTABA: tuo pačiu tai gera proga patikrinti, ar varančioji žvaigždutė nėra pernelyg sudilusi ar pažeista.

Naujos juostos ir grandinės sumontavimas

1. Padėkite naujos pjūklo grandinės kilpą ant lygaus paviršiaus ir ištiesinkite sulenktas vietas (J pav.).
2. Grandinės varančiuosius narelius įstatykite į kreipiamosios juostos griovelį.

K-1	Grandinės varantieji nareliai
K-2	Kreipiamosios juostos griovelis

3. Laikydami grandinę ant kreipiamosios juostos uždėkite jos kilpą ant aukštąjį žvaigždutės (K pav.).

PASTABA: pjūklo grandinėje išgraviuotos mažos krypties rodyklės. Įrankio korpusė įspausta dar viena krypties rodyklė (L pav.). Dėdami pjūklo grandinę ant žvaigždutės įsitikinkite, kad rodyklių ant pjūklo grandinės ir korpuso kryptys SUTAPTŲ. Jeigu jų kryptys priešingos, apverskite kreipiamąją juostą kartu su uždėta grandine (M pav.).

L-1	Lygiavimo iškyšos
L-2	Žvaigždutė
L-3	Įtempimo varžtas
L-4	Įtempimo reguliavimo pirštas
L-5	Kreipiamosios juostos išpjova

4. Ant montavimo paviršiaus uždėkite kreipiamąją juostą taip, kad lygiavimo iškyšos atsidurtų juostos išpjovoje, o įtempimo reguliavimo pirštas įstatytų į apatinę angą pjovimo juostos gale (L pav.).

PASTABA: jeigu sunku įstatyti įtempimo reguliavimo pirštą į angą, tinkamai sureguliuokite grandinės įtempimo varžtą, kad įtempimo reguliavimo pirštas atsidurtų tiksliai angoje.

5. Vėl pritvirtinkite grandinės ir žvaigždutės gaubtą, įkiškite pro tvirtinimo angą juostos veržlę ir priveržkite universaliu raktu taip, kad kreipiamoji juosta įsitvirtintų savo vietoje.
6. Įtempkite grandinę pagal nurodymus skyriuje „**GRANDINĖS ĮTEMPIMO REGULIAVIMAS**“.

7. Laikykitė pakėlę kreipiamosios juostos viršūnę ir tvirtai priveržkite grandinės ir žvaigždutės gaubto veržlę.

PASTABA: norėdami prailginti kreipiamosios juostos naudojimo trukmę, retkarčiais ją apverskite.

GRANDINĖS ĮTEMPIMO REGULIAVIMAS

⚠ DĖMESIO: prieš dirbant reikia tinkamai įtempti pjūklo grandinę.

1. Prieš reguliuodami grandinės įtempimą išjunkite variklį ir išimkite sudėtinę bateriją.
2. Raktu atsukite juostos veržlę ir priveržkite tik ranka.
3. Laikykitė nukreipę juostos viršūnę į viršų ir sukite įtempimo varžtą, kol (N pav.):
 - grandinės įlinkis juostos centre bus apie 1,3 mm (O pav.);
 - mūvėdami pirštines patikrinkite, ar galite dviem pirštais patraukti grandinę ant juostos.
4. Sureguliuavę grandinės įtempimą, pakelkite juostos viršūnę į viršų ir priveržkite gaubto veržlę.

PASTABA: jeigu grandinės įlinkis juostos centre nėra apie 1,3 mm, grandinės įtempimą sureguliuokite iš naujo.

KREIPIAMOSIOS JUOSTOS ŽVAIGŽDUTĖS TĖPIMAS

Kreipiamosios juostos viršūnėje yra žvaigždutė. Kartą į savaitę ją reikia sutepti grandinių alyva, išvirksčiant į tepimo angą tepalo švirksčiu (komplekte nėra), kad pailgėtų kreipiamosios juostos eksploataavimo trukmę (P pav.). Pasukite kreipiamąją juostą ir patikrinkite, ar tepimo skylutėse ir grandinės griovelyje nėra nešvarumų.

P-1	Tepimo anga
P-2	Žvaigždutė pjovimo juostos viršūnėje

GABENIMAS IR LAIKYMAS

1. Nepalikite ir negabenkite veikiančio aukštąjovės įtaiso. Prieš padėdami į sandėlį ar gabendami visada išimkite sudėtinę bateriją.
2. Prieš padėdami aukštąjovės įtaisą į sandėlį ar gabendami ant kreipiamosios juostos ir grandinės visada uždėkite juostos užmovą. Būkite atsargūs, kad nepaliestumėte aštrių grandinės dantukų.
3. Prieš padėdami į sandėlį kruopščiai nuvalykite aukštąjovę. Aukštąjovę laikykite sausoje patalpoje, kuri būtų užrakinta ir (ar) neprieinama vaikams. Saugokite nuo ėsdinančiųjų medžiagų, pavyzdžiui, sodo chemikalų ir ledui tirpdyti naudojamų druskų.

4. Jei aukštąjovės įtaisas nuimtas nuo elektrinės galvutės ir padėtas atskirai, ant įtaiso koto uždėkite kamštėlį, kad į jungiamąją movą nepatektų nešvarumų.

Aplinkos apsauga



Neišmeskite elektros įrangos, baterijos įkroviklio ir baterijų ar įkraunamų baterijų kartu su buitėmis atliekomis!

TRIKČIŲ ŠALINIMAS

PROBLEMA	PRIEŽASTIS	SPRENDIMAS
Neveikia variklis.	<ul style="list-style-type: none"> ■ Sudėtinė baterija neprijungta prie aukštapjovės. ■ Nėra elektrinio kontakto tarp pjūklo ir baterijos. ■ Sudėtinė baterija visiškai išsikrovusi. ■ Prieš paspaudžiant jungiklį nepaspaudžiamas blokuotės išjungimo mygtukas. ■ Sudėtinė baterija arba elektrinė galvutė pernelyg įkaitusi. ■ Pjūklo grandinė įstrigo medienoje. ■ Nešvarumai pjovimo juostos griovelyje. ■ Grandinės ir žvaigždutės gaubte yra nešvarumų. 	<ul style="list-style-type: none"> ■ Prie aukštapjovės prijunkite sudėtinę bateriją. ■ Išimkite sudėtinę bateriją, patikrinkite kontaktus ir vėl įstatykite sudėtinę bateriją. ■ Įkraukite sudėtinę bateriją. ■ Kad įjungtumėte aukštapjovę, nuspauskite ir laikykite nuspaudę blokuotės išjungimo mygtuką, o po to paspauskite jungiklį. ■ Leiskite sudėtinėi baterijai ar elektrinei galvutei atvėsti žemiau 67 °C temperatūros. ■ Atleiskite jungiklį, ištraukite grandinę ir kreipiamąją juostą iš medienos ir vėl paleiskite aukštapjovę. ■ Spauskite pjūklo grandinę į medį ir stumdykite aukštuminį pjūklą pirmyn bei atgal, kad pjūvenos pasišalintų. ■ Išimkite sudėtinę bateriją, nuimkite grandinės ir žvaigždutės gaubtą ir išvalykite nešvarumus.
Variklis veikia, tačiau grandinė nesisuka.	<ul style="list-style-type: none"> ■ Grandinė nesusikabina su varančiaja žvaigždute. 	<ul style="list-style-type: none"> ■ Išimkite sudėtinę bateriją ir iš naujo uždėkite grandinę; grandinės varantieji nareliai turi būti visiškai užmaiti ant žvaigždutės.
Aukštapjovės netinkamai pjauna.	<ul style="list-style-type: none"> ■ Nepakankamai įtempta grandinė. ■ Atšipusi grandinė. ■ Grandinė uždėta atvirkščiai. ■ Sudilusi grandinė. ■ Sausa arba per daug įtempta grandinė. ■ Grandinė neįstatyta į pjovimo juostos griovelį. 	<ul style="list-style-type: none"> ■ Išimkite sudėtinę bateriją ir pagal skyriuje „GRANDINĖS ĮTEMPIMO REGULIAVIMAS“ pateiktus nurodymus sureguliuokite grandinės įtempimą. ■ Kreipkitės į kvalifikuotą techninės priežiūros specialistą, kad pagalastų grandinę. ■ Išimkite sudėtinę bateriją ir pagal skyriuje „JUOSTOS IR GRANDINĖS KEITIMAS“ pateiktus nurodymus vėl uždėkite pjūklo grandinę. ■ Išimkite sudėtinę bateriją ir pagal skyriuje „JUOSTOS IR GRANDINĖS KEITIMAS“ pateiktus nurodymus pakeiskite grandinę. ■ Patikrinkite alyvos lygį. Jei reikia, pripildykite alyvos bakelį. ■ Išimkite sudėtinę bateriją ir pagal skyriuje „JUOSTOS IR GRANDINĖS KEITIMAS“ pateiktus nurodymus vėl uždėkite pjūklo grandinę.

LT

PROBLEMA	PRIEŽASTIS	SPRENDIMAS
Juosta ir grandinė įkaista bei rūksta.	<ul style="list-style-type: none">■ Patikrinkite, ar grandinė nėra pernelyg įtempta.■ Grandinės alyvos bakelis yra tuščias.■ Nešvarumai pjovimo juostos griovelyje.	<ul style="list-style-type: none">■ Išimkite sudėtinę bateriją ir vėl įtempkite pjūklo grandinę; žr. nurodymus skyriuje „GRANDINĖS ĮTEMPIMO REGULIAVIMAS“.■ Įpilkite juostos ir grandinės alyvos.■ Išvalykite nešvarumus iš griovelio.

GARANTIJA

EGO GARANTINĖ POLITIKA

Norėdami sužinoti visas EGO garantinės politikos sąlygas, apsilankykite interneto svetainėje egopowerplus.com.

IZLASIET VISUS NORĀDĪJUMUS!



IZLASIET LIETOTĀJA ROKASGRĀMATU

⚠ Citi riski! Personām, kuras lieto elektroniskas ierīces, piemēram, elektrokardiostimulatorus, pirms šīs ierīces lietošanas jākonsultējas ar savu ārstu. Elektriskā aprīkojuma darbība sirds elektrokardiostimulatora tuvumā var radīt stimulatora darbības traucējumus vai kļūmes.

⚠ BRĪDINĀJUMS! Lai garantētu drošību un uzticamību, ierīces remontu un tās detaļu nomaiņu uzticiet veikt tikai kvalificētam servisa tehnikam.

DROŠĪBAS APZĪMĒJUMS

Drošības apzīmējumi ir paredzēti, lai pievērstu jūsu uzmanību iespējamem apdraudējumiem. Pievērsiet uzmanību drošības apzīmējumiem un to skaidrojumiem, un izprotiet tos. Brīdinājumu apzīmējumi paši par sevi nenovērš apdraudējumu. Tajos ietvertie norādījumi un brīdinājumi neaizstāj atbilstošu negadījumu novēršanas pasākumu īstenošanu.

⚠ BRĪDINĀJUMS! Pirms šī instrumenta lietošanas izlasiet un izprotiet visus šajā lietotāja rokasgrāmatā iekļautos drošības norādījumus, tostarp visus drošības brīdinājuma apzīmējumus, piemēram, „**BĪSTAMI!**”, „**BRĪDINĀJUMS!**” un „**UZMANĪBU!**”. Visu turpmāk uzskaitīto norādījumu neievērošana var izraisīt elektriskās strāvas triecienu, aizdegšanos un/vai smagus miesas bojājumus.

LV

SIMBOLA NOZĪME

DROŠĪBAS BRĪDINĀJUMA APZĪMĒJUMS: Norāda signālvārdu **BRIESMAS, BRĪDINĀJUMS VAI UZMANĪBU**; var būt norādīts kopā ar citiem apzīmējumiem vai piktogramām.



⚠ BRĪDINĀJUMS! Jebkura elektroinstrumenta lietošanas laikā acis var iekļūt svešķermenī, kas var radīt smagu acu traumu. Pirms elektroinstrumenta ieslēgšanas vienmēr uzvelciet aizsargbrilles vai aizsargbrilles ar sānu aizsargiem un, ja nepieciešams, pilnu sejas aizsargmasku. Iesakām izmantot aizsargmasku ar plašu skatu leņķi, ko uzvelk virs parastajām brillēm, vai arī standarta aizsargbrilles ar sānu aizsargiem.

DROŠĪBAS INSTRUKCIJA

Šajā lapaspusē ir parādīti un aprakstīti drošības apzīmējumi, kas var būt norādīti uz šī izstrādājuma. Pirms iekārtas montāžas un lietošanas izlasiet, izprotiet un ievērojiet visus uz iekārtas sniegtos norādījumus.

	Drošības brīdinājums	Norāda uz iespējamu miesas bojājumu risku.
	Izlasiet un izprotiet lietotāja rokasgrāmatu	Lai mazinātu traumu rašanās bīstamību, pirms šī izstrādājuma lietošanas tā lietotājam jāizlasa un jāizprot operatora rokasgrāmata.
	Valkājiet acu un galvas aizsarglīdzekļus	Valkāt cieši pieguļošas aizsargbrilles, ausu ieliktnus vai austiņas un aizsargepuri ar zoda siksnu
	Valkājiet aizsargcimdus	Aizsargājiet savas rokas, valkājot cimdus, kad darbojaties ar zāģi vai tā ķēdi. Neslidoši augstākās aizsardzības pakāpes aizsargcimdi palīdz labāk satvert instrumentu un aizsargāt jūsu rokas.
	Valkājiet drošības apavus	Lietojot šo aprīkojumu, valkājiet drošības apavus ar neslidošu zoli.
	Ievērojiet pietiekami drošu attālumu no elektropārvades līnijām.	Lai novērstu elektrošoka bīstamību, nestrādājiet tuvāk par 15 m no elektroenerģijas pārvades gaisvadu līnijām. Saskare ar elektropārvades līnijām vai darbarīka izmantošana to tuvumā var radīt smagas traumas vai elektrošoku, kas var izraisīt nāvi.

	CE	Šis izstrādājums atbilst piemērojamām EK direktīvām.
	EEIA	Elektrisko izstrādājumu atkritumus nedrīkst izmest kopā ar sadzīves atkritumiem. Nogādājiet uz pilnvarotu pārstrādes punktu.
	Troksnis	Garantētais skaņas intensitātes līmenis. Trokšņa emisija vidē atbilstoši Eiropas Kopienas direktīvai.
V	Volti	Spriegums
mm	Milimetrs	Garums vai izmērs
cm	Centimetrs	Garums vai izmērs
kg	Kilograms	Svars
n_0	Apgrīzietņu skaits bez slodzes	Rotācijas ātrums bez slodzes
... /min	Minūtē	Apgrīzieni minūtē
	Līdzstrāva	Strāvas veids vai raksturojums

SVARĪGAS DROŠĪBAS INSTRUKCIJAS

⚠ BRĪDINĀJUMS! Izmantojot elektriskās dārzkopības ierīces, vienmēr veiciet pamata piesardzības pasākumus, lai mazinātu aizdegšanās, elektrošoka, traumu rašanās draudus, un ievērojiet tālāk sniegtās norādes.

RŪPĪGI IZLASIET PIRMS LIETOŠANAS

SAGLABĀJIET TURPMĀKĀM UZZIŅĀM

⚠ BĪSTAMI! Nedarbināt tuvu elektropārvades līnijām! Ierīce nenodrošina aizsardzību pret elektrošoku, nonākot saskarē ar elektroenerģijas pārvades gaisvadu līnijām; izlasiet vietējos noteikumus par drošu attālumu no elektroenerģijas pārvades gaisvadu līnijām un pirms darbarīka lietošanas ņemiet drošu darba stāvokli.

ZARU ZĀĢA DROŠĪBAS BRĪDINĀJUMI

- **Nepieļaujiet, ka zaru zāģa darbības laikā kāda ķermeņa daļa nonāk saskarē ar zāģa ķēdi. Pirms zaru zāģa iedarbināšanas pārliecinieties, vai zāģa ķēde ne ar ko nesaskaras.** Tikai uz mirkli novēršot uzmanību zaru zāģa darbināšanas laikā, jūsu drēbes vai ķermeņa daļas var iekļerties ķēdē.
- **Izvairieties no nejaušas saskares ar stacionāro zāģa ķēdi vai vadotnes slīdes līnijām.** Tās var būt ļoti asas. Darbojoties ar zaru zāģi, tā ķēdi vai vadotnes slīdi, vienmēr valkājiet cimdus un garas bikses vai virsvalkus.
- **Vienmēr turiet zaru zāģi tā, lai viena roka turētu aizmugurējo rokturi, savukārt otra roka — priekšējo rokturi.** Darbinot ķēdes zāģi ar vienu roku gan operators, gan palīgi un citi apkārt esošie cilvēki var gūt smagus ievainojumus.
- **Turiet elektroinstrumentu tikai pie izolētajām satveršanas virsmām, jo zāģa ķēde var saskarties ar apslēptiem vadiem.** Ja zāģa ķēde pārgriež „dzīvu” vadu, elektroinstrumenta atklātās metāla daļas „atdzīvojas” un operators var saņemt elektrošoku.
- **Valkājiet aizsargbrilles un dzirdes aizsarglīdzekļus. Ieteicams lietot arī galvas, roku, kāju un pēdu aizsarglīdzekļus.** Atbilstoša aizsargapģērba valkāšana samazinās ievainojumu gūšanas risku, ko rada lidojoši gruži vai nejaūša saskare ar zāģa ķēdi.
- **Nedarbiniet zaru zāģi, atrodoties kokā.** Zaru zāģa darbināšana, atrodoties kokā, var izraisīt ievainojumus.
- **Vienmēr saglabājiet atbilstošu stāju un darbiniet zaru zāģi tikai, kad stāvat uz stabilas, drošas un līdzenas pamatnes.** Slidenas un nestabilas pamatnes, piemēram, kāpnes, var izraisīt līdzsvara un vadības pār zaru zāģi zudumu.
- **Nekad nedarbiniet zaru zāģi, kas ir bojāts vai neatbilstoši noregulēts, vai arī nav pilnībā un droši samontēts.** Pārliecinieties, ka zāģa ķēde pārtrauc kustēties, kad tiek atlaists palaišanas mehānisma slēdzis.
- **Pirms zāģēšanas pārbaudiet, vai zāģējamajā materiālā nav naglas, stieples vai citi svešķermeņi.**
- **Zāģējot nospriegotu zaru, uzmanieties no tā atlēkšanas.** Atbrīvojot koka šķiedrās uzkrāto saspringumu, nospriegotais zars var trāpīt operatoram un/vai likt zaudēt vadību pār zaru zāģi.
- **Esiet ļoti uzmanīgi, zāģējot krūmājus un jaunus kokus.** Tievais materiāls var saskarties ar zāģa ķēdi un tā rezultātā triekties jūsu virzienā vai likt jums zaudēt līdzsvaru.
- **Agresīva vai nepareiza zāģēšana, kā arī zaru zāģa neatbilstoša lietošana var izraisīt slīdes, ķēdes un/vai ķēzratu priekšlaicīgu nodilšanu, kā arī ķēdes vai slīdes bojājumus, kā rezultātā var rasties atsitieni, ķēdes sviediens vai materiāla izmešana.**

- **Nekad nelietojiet vadotnes sliedi kā sviru.** Saliecta vadotnes sliede var izraisīt sliedes, ķēdes un/vai ķēzratu priekšlaicīgu nodilšanu, kā arī ķēdes vai sliedes bojājumus, kā rezultātā var rasties atstiens, ķēdes sviediens vai materiāla izmešana.
- **Pārnēsājiet zaru zāģi aiz rokturiem ar abām rokām un tikai tad, kad tas ir izslēgts.** Pirms zaru zāģa transportēšanas vai novietošanas glabāšanā vienmēr uzlieciet vadotnes sliedes pārsegu. Pareiza apiešanās ar zaru zāģi samazinās nejaūšas saskares iespējamību.
- **Kamēr asmeņi nav apstājušies, nemēģiniet izņemt apgriezto materiālu vai neturiet apgriežamo materiālu ar rokām.** Pirms iestrēgušu materiālu izņemšanas pārliecinieties, ka ieslēgšanas / izslēgšanas slēdzis atrodas izslēgtā stāvoklī. Zāģa ķēde turpina kustēties arī pēc tam, kad ir izslēgts slēdzis. Ja zaru zāģa darbināšanas laikā kaut uz mirkli zaudēsiet uzmanību, varat gūt smagas traumas.
- **Ievērojiet elļošanas, ķēdes spriegošanas un piederumu maiņas norādījumus.** Neatbilstoši nospriegota vai ieeļļota ķēde var salūzt vai palielināt atsitiena risku. Lai ierīce darbotos labāk un tiktu mazināts traumu gūšanas risks, uzturiet griezējmalu asu un tīru.
- **Rokturiem jābūt sausiem, tīriem un uz tiem nedrīkst būt eļļa vai smērviela.** Tūkaini, eļļaini rokturi ir slideni, kā rezultātā varat zaudēt vadību pār zāģi.
- **Zāģējiet tikai kokmateriālus.** Neizmantojiet zaru zāģi tam nepiemērotiem nolūkiem. Piemēram, neizmantojiet zaru zāģi plastmasas, akmens vai no koka neizstrādātu celtniecības materiālu zāģēšanai. Zaru zāģa lietošana neparedzētiem mērķiem var radīt bīstamas situācijas.
- **Nelietojiet zaru zāģi sliktos laikapstākļos, jo īpaši zibens iespējamības gadījumā.** Tas samazinās risku, ka ierīcē ekspluatācijas laikā var iespert zibens.
- **Ikreiz, kad noliekat malā darbarīku, apturiet zāģa motoru un izņemiet akumulatora bloku.**
- **Uzglabājiet ierīces iekštelpās, ieslēgtas tukšgaitā.** Kad ierīces netiek lietotas, tās jāuzglabā telpā — sausā, augstā vai noslēdzamā un bērniem neaizsniēdzamā vietā, pirms tam izņemot akumulatora bloku.
- **Pārbaudiet bojātās daļas.** Pirms izstrādājuma lietošanas rūpīgi jāpārbauda, vai bojātais aizsargs un citas daļas spēs darboties pareizi un veikt paredzēto uzdevumu. Pārbaudiet kustīgo daļu salāgojumu, daļu iespējamo saskari; pārbaudiet, vai daļas nav salūzušas, pārbaudiet stiprinājumus un jebkādu citu stāvokli, kas var ietekmēt darbarīka darbību. Aizsargu vai jebkuru citu bojātu daļu drīkst labot vai nomainīt tikai pilnvarotā servisa centrā, ja vien šajā rokasgrāmatā nav norādīts citādi.

⚠️ PAPILDUS DROŠĪBAS NORĀDĪJUMI PAR ZĀĢI AR PAGARINĀTO KĀTU

- **Neuzlādējiet akumulatoru bloku lietū vai mitrās vietās.**
 - **Izņemiet akumulatora bloku no instrumenta pirms atbrīvojaties no tā.**
 - **No akumulatora jāatbrīvojas drošā veidā.**
 - **Nemetiet akumulatoru ugunī.** Akumulatora elementi var uzsprāgt. Īpašus norādījumus par atbilstošu atbrīvošanos no akumulatoriem meklējiet vietējos normatīvos.
 - **Neatveriet un nebojājiet akumulatoru.** Elektrolīts, kas izplūst, ir korozivs un var radīt acu un ādas bojājumus. Norijot var būt toksisks.
- ⚠️ **UZMANĪBU!** Elektrolīts ir atšķaidīta sērskābe, kas ir kaitīga ādai un acīm. Tai piemīt elektrovadītspēja un tā ir koroziīva.
- **Rīkojieties ar akumulatoriem ļoti uzmanīgi, neveidojiet īsslēgumu ar materiāliem, kas vada elektrību, piemēram, gredzeniem, rokassprādzēm un atslēgām.** Akumulators vai vads var pārkarst un radīt apdegumus.
 - **Ar akumulatoru darbināmiem instrumentiem nav jābūt pievienotiem strāvas avotam, tāpēc tie vienmēr ir gatavi darbam.** Pat, ja darbarīks nedarbojas, vienmēr sargieties no iespējama apdraudējuma. Ievērojiet piesardzību, veicot apkopes vai uzturēšanas darbus.
 - **Pirms apkopes un uzturēšanas darbu veikšanas, tīrīšanas vai darbarīka iestrēguša materiāla iztīrīšanas izņemiet akumulatora bloku.**
 - **Rezerves daļas** — veicot apkopes darbus, vienmēr izmantojiet identiskas EGO rezerves daļas. Citu piederumu vai pierīču lietošana var palielināt traumu gūšanas iespējamību.
 - **Nemazgājiet ar šļūteni; nepieļaujiet ūdens iekļūšanu motorā un elektriskajos savienojumos.**
 - **Gadījumos, kas nav aprakstīti šajā rokasgrāmatā, esiet uzmanīgi un rīkojieties prātīgi.** Lai saņemtu palīdzību, sazinieties ar EGO apkopes centru.
 - **Saglabājiet šo norādījumus.** Vairākkārt pārlasiet un izmantojiet šo instrukciju, lai sniegtu norādījumus citiem, kas izmanto šo ierīci.
 - **Ja kādam aizdodāt šo ierīci, iedodiet līdzi arī šīs instrukcijas, lai nodrošinātu pareizu lādētāja izmantošanu un nerastos traumu gūšanas bīstamība.**
 - **Izmantojiet tikai A2 attēlā uzskaitītos akumulatora blokus un lādētājus.**

SAGLABĀJIET ŠOS NORĀDĪJUMUS!

PIEZĪME! IZLASIET PAGARINĀJUMA INSTRUMENTGALVAS OPERATORA ROKASGRĀMATĀ SNIEGTOS PAPILDU SPECIFISKOS DROŠĪBAS NOTEIKUMUS.

SPECIFIKĀCIJAS

Vadotnes sliedes garums	250 mm	
Ķēdes solis	3/8"(9,5 mm)	
Ķēdes mērinstruments	1,1 mm	
Zāģa ķēdes veids	AC1000	
Vadotnes sliedes veids	AG1000	
Ķēdes eļļas tvertnes ietilpība	150 ml	
Ieteicamā darba temperatūra	-10°C-40°C	
Ieteicamā uzglabāšanas temperatūra	-20°C-70°C	
Svars (ar ķēdes apvalku)	2,0 kg	
Izmērītais skaņas intensitātes līmenis L_{WA}	98.54 dB(A) K=2.3 dB(A)	
Trokšņa spiediena līmenis pie lietotāja auss L_{PA}	85 dB(A) K=2.5 dB(A)	
Garantētais skaņas intensitātes līmenis L_{WA} (izmērīts saskaņā ar 2000/14/EK)	101 dB(A)	
Vibrācijas ietekmes novērtējums $a_{h\nu}$:	Priekšējais rokturis	1.2 m/s ² K=1.5 m/s ²
	Aizmugurējais rokturis	1.2 m/s ² K=1.5 m/s ²

- Iepriekš minētie parametri ir pārbaudīti un izmērīti, izmantojot kopā ar pagarinājuma instrumentgalvu PPX1000.
- Norādītā vibrāciju kopējā vērtība ir izmērīta saskaņā ar standarta pārbaudes metodi un var tikt izmantota, lai salīdzinātu vairākus instrumentus.
- Deklarēto vibrāciju emisijas vērtību var arī lietot iepriekšējai vibrāciju iedarbības novērtēšanai.

PIEZĪME! Vibrāciju emisijas faktiskajā elektroinstrumenta darbināšanas laikā var atšķirties no norādītās vērtības. Lai pasargātu operatoru, lietotājam jāvalkā cimdi un dzirdes aizsarglīdzekļi atbilstoši patiesajiem darba apstākļiem.

Iepakoējuma satura saraksts (A1 att.)

Šim zaru zāģim ieteiktā sliede un ķēde

DAĻAS NOSAUKUMS	MODEĻA NUMURS
Vadsliede	AG1000, AG1400, AG1600
Zāģa ķēde	AC1000, AC1400, AC1600

APRAKSTS

PĀRZINIET SAVU ZARU ZĀĢA PALĪGIERĪCI (A1 att.)

1. Zāģa ķēde
2. Vadsliede
3. Vārpsta
4. Eļļas tvertnes vāciņš
5. Eļļas tvertne
6. Ķēzrta pārsegs
7. Spriegošanas skrūve
8. Zāģēšanas balsteņi
9. Sliedes uzgrieznis
10. Ķēdes pārvalks

MONTĀŽA

⚠ BRĪDINĀJUMS! Ja kāda daļa ir bojāta vai trūkst, nedarbiniet šo izstrādājumu, kamēr nav nomainīta bojātā daļa. Darbinot šo izstrādājumu ar bojātām vai trūkstošām daļām, varat gūt smagus miesas bojājumus.

⚠ BRĪDINĀJUMS! Nemēģiniet pārveidot šo izstrādājumu vai radīt piederumus, kurus nav ieteicams izmantot kopā ar šo zaru zāģi. Jebkādi šādi uzlabojumi vai pārveidojumi uzskatāmi par neatbilstošu lietošanu un var radīt bīstamus apstākļus, kas var izraisīt miesas bojājumus.

ZARU ZĀĢA PALĪGIERĪCES PIESTIPRINĀŠANA TELESKOPISKAJAI INSTRUMENTGALVAI

Šī zaru zāģa palīgierīce ir paredzēta lietošanai kopā ar EGO 56 V LITIJA JONU teleskopisko instrumentgalvu PPX1000.

Izlasiet pagarinājuma instrumentgalvas PPX1000 lietotāja rokasgrāmatā sadaļu „PALĪGIERĪCES PIESTIPRINĀŠANA TELESKOPISKAJAI INSTRUMENTGALVAI”.

⚠ BRĪDINĀJUMS! Ja palīgierīce un instrumentgalva netiek piestiprināta atbilstoši iepriekš norādītajam, var rasties smagas traumas vai nāves iestāšanās.

LV

⚠ BRĪDINĀJUMS! Nekad nepiestipriniet vai nesalāgojiet palīgierīci, kamēr darbojas instrumentgalva vai, ja tajā atrodas akumulators. Ja motors netiek apturēts un nav izņemts akumulators, jūs varat gūt smagus miesas bojājumus.

EKSPLUATĀCIJA

⚠ BĪSTAMI! Nekad negrieziet elektropārvades līniju, elektrisko vadu vai citu elektrisko avotu tuvumā. Ja sliede un ķēde ieķeras elektriskajā vadā vai līnijā, **NEPIESKARIETIES SLIEDEI, KĒDEI VAI ALUMĪNIJA CAURULEI! TĀS VAR ELEKTRIZĒTIES UN KĻŪT ĻOTI BĪSTAMAS!** Turpiniet turēt zaru ķēdi aiz izolētā aizmugurējā roktura vai drošā veidā nolieciet to uz zemes un projām no sevis. Pirms mēģināt atbrīvot sliedi vai ķēdi no līnijas vai vada, atvienojiet strāvas padevi bojātajai līnijai vai vadam. Saskare ar sliedi, ķēdi, kā arī citām zaru zāģa strāvu vadošām daļām vai spriegumaktīviem elektriskajiem vadiem vai līnijām elektrošoka rezultātā izraisīs nāves iestāšanos vai smagus miesas bojājumus.

⚠ BRĪDINĀJUMS! Saglabājiet modrību visu griežējinstrumenta lietošanas laiku. Neaizmirstiet, ka pat mirklis neuzmanības var izraisīt nopietnu traumu.

⚠ BRĪDINĀJUMS! Vienmēr valkājiet aizsargbrilles, kā arī dzirdes aizsargtīdžekļus. Šo noteikumu neievērošanas rezultātā acīs var nonākt svešķermeņi vai arī jūs varat gūt citas smagas traumas.

Pirms katras lietošanas pārbaudiet visu ierīci, vai tā nav bojāta, vai tai nav trūkstošu vai atskrūvējušu daļu, piemēram, skrūves, uzgriežņi, bultskrūves, vāciņi utt. Stingri pievelciet visus stiprinājumus un vāciņus un nedarbiniet izstrādājumu, kamēr nav nomainītas visas trūkstošās vai bojātās daļas.

⚠ BRĪDINĀJUMS! Lai izvairītos no smagām traumām, pirms trimmera apkopes, tīrīšanas, papildierīču nomaiņas vai nogrieztā materiāla izņemšanas izņemiet no tā akumulatoru bloku.

PIELIETOJUMS

Šo elektroinstrumentu var lietot tālāk norādītajam mērķim:

- atzarošanai,
- zaru apgriešanai.

PIEZĪME! Instrumentu drīkst izmantot tikai aprakstītajam mērķim. Izmantošana jebkādā citā veidā ir uzskatāma par neatbilstošu.

EĻĻAS TVERTNES UZPILDĪŠANA AR SLIEDES UN KĒDES SMĒRVIELU (B attēls)

⚠ BRĪDINĀJUMS! Nesmēķējiet, kā arī nenovietojiet uguni vai atklātu liesmu eļļas vai zaru zāģa tuvumā. Eļļa var izšakstīties un izraisīt ugunsgrēku.

PIEZĪME! Iegādes brīdī zaru zāģi nav iepildīti eļļā. Pirms lietošanas tvertnē noteikti ir jāiepilda ķēdes eļļa. Ķēdes kalpošanas laiks un griešanas jauda ir atkarīga no optimālās eļļošanas. Darbības laikā ķēde tiek automātiski ieeļļota ar ķēdes eļļu. Vienmēr pievērsiet uzmanību smērēļļas līmenim darba laikā un, ja nepieciešams, uzpildiet tvertni savlaicīgi.

1. Izņemiet no instrumentgalvas akumulatoru bloku.
2. Lai eļļas tvertnē neiekristu netīrumi, notīriet eļļas tvertnes vāciņu un vietu ap to.
3. Novietojiet zaru zāģa palīgierīci taisni un pagrieziet eļļas tvertnes vāciņu pretēji pulksteņrādītāja kustības virzienam, lai to noņemtu.
4. Uzmanīgi iepildiet sliedes un ķēdes eļļu tvertnē līdz tvertnes kakliņam. Rīkojieties uzmanīgi, lai eļļa neizšakstītos no atveres. Noslaukiet visu lieko eļļu un aiztaisiet eļļas tvertnes vāciņu.

PIEZĪME! Eļļas plūsmas ātrumu var noregulēt, pagriežot regulēšanas skrūvi pretēji pulksteņrādītāja kustības virzienam, lai palielinātu eļļas plūsmas padevi, vai arī pulksteņrādītāja kustības virzienā, lai samazinātu eļļas plūsmas padevi (B attēls).

B-1 Regulēšanas skrūve

PIEZĪME! Nelietojiet netīru, lietotu vai piesārņotu eļļu. Tas var sabojāt sliedi vai ķēdi.

SAGATAVOŠANA GRIEŠANAS DARBIEM (C attēls)

Informāciju par atbilstošu drošības aprīkojumu skatiet šīs rokasgrāmatas sadaļā „Svarīgi drošības norādījumi”.

- Paceliet vadotnes sliedes galu, lai pārbaudītu, vai tā ķēdē nenokarājas. Ķēde ir pareizi nospriegota tad, ja tā nenokarājas vadotnes sliedes apakšpusē un cieši pieguļ, taču to var kustināt ar roku bez saķeršanās. Ja ir jāpielāgo nosprieģojums, izlasiet instrukcijas par pielāgošanu šīs rokasgrāmatas sadaļā **APKOPE** zem virsraksta „SLIEDES UN KĒDES NOMAIŅA.”
- Pirms lietošanas pārbaudiet pārsega skrūves nosprieģojumu. Ja tā ir atskrūvējusies, stingri pievelciet to, pagriežot pulksteņrādītāja kustības virzienā.
- Pārbaudiet, cik asi ir zāģa ķēdes griežējzobi un pārliecinieties, vai ķēde ir pietiekami labi ieeļļota.

- Lai nodrošinātu maksimālu satvērienu un aizsardzību, valkājiet neslidošus cimdus. Nekad nestāviet tieši zem zara, kuru zāgējat. Ieņemiet drošu pozīciju un līdzsvarotu ķermeņa stāju. Uzmanieties no šķēršļiem, piemēram, koku celmiem, saknēm un grāvjiem, kur jūs varat paslīdēt vai pakļūt.
- Satveriet ierīci pareizi ikreiz, kad darbojas motors. Turiet ierīci stingri satvertu ar abām rokām. Izpildiet PPX1000 lietotāja rokasgrāmatas sadaļā „TELESKOPISKĀS INSTRUMENTGALVAS TURĒŠANA”.
- Uzlieciet plecu siksnu ekspluatācijai labākā un drošākā stāvoklī. Noregulējiet siksnu ērtā darba pozīcijā. Lai plecu siksnu piestiprinātu pie pagarinājuma instrumentgalvas, izpildiet PPX1000 lietotāja rokasgrāmatas sadaļā „PLECU SIKSNAS UZSTĀDĪŠANA” sniegtos norādījumus.

▲ BRĪDINĀJUMS! Plecu siksnai ir arī ātrās atbrīvošanas mehānisms bīstamām situācijām. Avārijas situācijās gadījumā nekavējoties noņemiet siksnu no pleca neatkarīgi no tā, kādā pozīcijā tā atrodas.

ELEKTROINSTRUMENTA PALAIŠANA/ APTURĒŠANA

Izlasiet pagarinājuma instrumentgalvas PPX1000 lietotāja rokasgrāmatā sadaļu „INSTRUMENTGALVAS PALAIŠANA/APTURĒŠANA”.

GRIEŠANAS PAMATPAŅĒMIENS (D un E attēls)

Ievērojiet zemāk sniegtos norādījumus par to, kā novērst koku vai krūmu mizas bojāšanu. Neizāgājiet virzienā uz priekšu un atpakaļ.

1. Pirmajam zāgējumam nav jābūt dziļam (1/4 no zara caurmēra), un tas ir jāveic no zara apakšpusē galvenā zara tuvumā vai pie stumbra.
2. Otrais zāgējums jāveic no zara augšpusē, tālāk no stumbra nekā pirmais zāgējums. Turpiniet zāgēšanu cauri zaram, līdz zars sāk noliekties no koka. Zaram krīt, esiet gatavi noturēt darbarīku līdzsvarā.
3. Beigās zaru pārzāgējiet līdztekus stumbram.

PIEZĪME! Veicot otro un pēdējo griezienu (abus no zara augšpusē), zāgēšanas balstēni atspiediet pret zāgējamo zaru (E attēls). Tādējādi zars tiks stabilizēts un būs vieglāk zāgēt, darbarīku viegli spiežot uz leju. Pieliekot pārāk lielu spēku, varat sabojāt sliedi, ķēdi vai motoru.

4. Tiklīdz zāgējums ir pabeigts, atlaidiet uz instrumentgalvas sprūdu.

PIEZĪME! Neievērojot pareizu zāgēšanas procedūru, sliede un ķēde var saliekties un iekerties vai iesprūst zarā. Ja tas notiek:

1. Apturiet motoru un izņemiet akumulatoru bloku.
2. Ja varat aizsniegt zaru, tad to paceliet uz augšu, vienlaikus pieturot zāģi. Šādi var atbrīvot ķēdi un izņemt zāģi no griezuma.
3. Ja zāģi tomēr neizdodas atbrīvot, tad izsauciet profesionālu meistar.

ATZAROŠANA UN ZARU APGRIEŠANA (F attēls)

Šī zaru zāģa pierīce ir paredzēta mazu un lielu zaru, kuru diametrs sasniedz 20 cm, zāgēšanas darbiem. Lai zāgēšanas darbi būtu veiksmīgi, ievērojiet turpmāk norādītos piesardzības pasākumus.

1. Rūpīgi izplānojiet, kā veiksiet zāgēšanu. Apsveriet, kādā virzienā kritīs nozāģētais zars.
- ▲ **BRĪDINĀJUMS!** Dažkārt zari var krist neparedzētā virzienā. Nestāviet tieši zem zara, kuru zāgējat.
2. Vistipiskākais zāgēšanas paņēmiens ir turēt ierīci 60° vai šaurākā leņķī pret zemi. Tā kā zaru zāģa vārpstas leņķis pret zemi palielinās, tad ir grūtāk izdarīt pirmo griezienu (kas veicams no zara apakšpusē).
3. Garāki zari ir jāzāģē vairākos piegājienu.
4. Vispirms ir jānozāģē zari, kas atrodas zemāk par citiem, jo tad augstākiem zariem būs brīvāks ceļš, kur krist.
5. Strādājiet lēnām, stingri turiet zāģi ar abām rokām. Saglabājiet stabilu pozīciju un līdzsvaru.
6. Neizāgējiet, stāvot uz kāpnēm — tas ir ārkārtīgi bīstami! Tāda veida darbi ir jāveic profesionāļiem.
7. Neizdariet beidzamo zāgējumu, kurš jāveic līdztekus galvenajam zaram vai stumbram, kamēr vēl neesat nozāģējuši lielāko zara daļu un tādējādi samazinājuši tā svaru. Pareizas zāgēšanas gadījumā tiek novērsta mizas noplēšana no stumbra pie zara pamatnes.
8. Neizmantojiet zaru zāģi koku gāšanai un stumbra sagarumošanai.
9. Lai novērstu elektrošoka briesmas, neizāgējiet tuvāk par 15 m no elektropārvades līnijām un neļaujiet nepiederošām personām atrasties tuvāk par 15 m no zāgēšanas vietas.

LV

APKOPE

▲ BRĪDINĀJUMS! Pirms ierīces pārbaudīšanas, tīrīšanas vai apkopes darbu veikšanas apturiet motoru, pagaidiet, līdz apstājas visas kustīgās daļas, un izņemiet akumulatora bloku. Šo norādījumu neievērošana var radīt smagus miesas bojājumus vai kaitējumu īpašumam.

⚠ BRĪDINĀJUMS! Veicot ierīces apkopi, izmantojiet tikai identiskas rezerves daļas. Jebkuru citu daļu izmantošana var radīt apdraudējumu vai izstrādājuma bojājumus. Lai ierīces darbība būtu droša un uzticama, visus izstrādājumu remontdarbus, izņemot šajās apkopes instrukcijās norādītos, veic kvalificēts servisa speciālists.

VISPĀRĒJĀ APKOPE

Plastmasas detaļu tīrīšanai neizmantojiet šķīdinātājus. Vairums plastmasu ir uzņēmīgas pret dažāda veida komerciālu šķīdinātāju radītiem bojājumiem un, tos izmantojot, var tikt sabojātas. Lai notīrītu netīrumus, putekļus, eļļu, smērvielas u.c., izmantojiet tīras lupatiņas.

IERĪCES TĪRĪŠANA

- Pēc katras lietošanas reizes izņemiet laukā akumulatoru un ar mīkstu suku iztīriet no ķēdes un vadotnes sliedes gružus. Noslaukiet zaru zāģa virsmu ar tīru drānu, kas samitrināta ar maigu ziepju šķīdumu.
- Noņemiet ķēzrāta pārsegu un pēc tam ar mīkstu suku notīriet gružus no vadotnes sliedes, zāģa ķēdes, ķēzrāta un ķēzrāta pārsega.
- Vienmēr, kad maināt zāģa ķēdi, iztīriet koka skaidas, zāģskaidas un netīrumus no vadotnes sliedes rievās.
- Apskatiet no motora korpusa iekšpuses dzesēšanas atveres, un iztīriet tajās sakrājušos netīrumus ik pēc divām nedēļām (G attēls).

PIEZĪME! Netīriet plastmasas korpusu un rokturi ar kodīgiem tīrīšanas līdzekļiem. Plastmasas daļas var sabojāt ar zināmām aromatizētām eļļām, piemēram, priežu un citrona.

LV

SLIEDĒS UN ĶĒDES MAIŅA

⚠ BRĪDINĀJUMS! Nekad nepieskarieties vai neregulējiet ķēdi, kamēr darbojas zāģa dzinējs. Zāģa ķēde ir ļoti asa; veicot ķēdes apkopi, vienmēr valkājiet aizsargcimdus.

PIEZĪME! Mainot vadotnes sliedi un ķēdi, vienmēr izmantojiet ieteikto sliedes un ķēdes kombināciju, kas norādīta šīs rokasgrāmatas sadaļā „**Šim zaru zāģim ieteiktā sliede un ķēde**”.

Nodilušas sliedes un ķēdes demontāža (H attēls)

1. Izņemiet akumulatoru, ļaujiet zaru zāģim atdzist un pievelciet eļļas tvertnes vāciņu.
2. Novietojiet zaru zāģa pierīci uz sāniem tā, lai ķēzrāta pārsegs būtu vērsts uz augšu.

3. Uzvelciet cimdus. Izmantojot kombinēto uzgriežņu atslēgu, kas iekļauta instrumentgalvas komplektā, atskrūvējiet sliedes uzgriezni pretēji pulksteņrādītāja kustības virzienam, lai to izņemtu no ķēzrāta pārsega. Notīriet ķēzrāta pārsegu ar sausu lupatiņu un saglabājiet to ierīces salikšanai.
4. Noņemiet no montāžas virsmas sliedi un ķēdi. Noņemiet slidei nodilušo ķēdi.

PIEZĪME! Ja rodas grūtības no montāžas virsmas noņemt sliedi un ķēdi, novietojiet zaru zāģi vertikāli, lai ar vienu roku pieturētu sliedi, un ar otru roku atskrūvētu spriegošanas skrūvi, pagriežot pulksteņrādītāja kustības virzienā (I attēls), un pēc tam noņemiet sliedi ar ķēdi.

PIEZĪME! Šajā mirklī ir lietderīgi pārbaudīt, vai ķēzrats nav nodilis un bojāts.

Jaunās sliedes un ķēdes montāža

1. Novietojiet jauno zāģa ķēdi cilpā uz līdzenas virsmas un iztaisnojiet visus mezglus (J att.).
2. Ievietojiet ķēdes piedziņas posmus sliedes gropē.

K-1	Ķēdes piedziņas posmi
K-2	Vadotnes sliedes rieva

3. Pieturiet ķēdi uz vadotnes sliedes un uzlieciet cilpu apkārt zaru zāģa ķēzratam (K attēls).

PIEZĪME! Zāģa ķēdē ir iegravētas nelielas virzienu norādošas bultiņas. Darbarīka korpusā ir iestrādāta vēl viena virzienu bultiņa (L att.). Uzstādot zāģa ķēdi uz ķēzrāta, pārliecinieties, ka bultiņas uz zāģa ķēdes ir VĒRSTAS tajā pašā virzienā, kur bultiņa uz korpusa. Ja tās ir vērstas pretējos virzienos, apgrieziet zāģa ķēdi un vadotnes sliedes sistēmu otrādi (M att.).

L-1	Izlīdzināšanas izcilņi
L-2	Ķēzrats
L-3	Spriegošanas skrūve
L-4	Spriegošanas tapa
L-5	Vadotnes sliedes rieva

4. Novietojiet sliedi uz montāžas virsmas, pārīdot vadotnes sliedes rievu pāri izlīdzināšanas izcilņiem, līdz sliedes aizmugures daļas apakšējā caurumā iespējams ievietot spriegojuma tapu (L attēls).

PIEZĪME! Ja rodas grūtības ievietot spriegojuma regulēšanas tapu caurumā, noregulējiet spriegojuma skrūvi pareizi, līdz spriegojuma tapa atrodas tieši caurumā.

- Uzlieciet atpakaj ķēzrāta pārsegu, ievietojiet sliedes uzgriezni caur montāžas atveri un pieskrūvējiet ar kombinēto uzgriežņu atslēgu, lai vadotnes sliede tiktu uzstādīta tai paredzētā vietā.
- Noregulējiet ķēdes spriegojumu, ievērojot sadaļā „**ĶĒDES SPRIEGOJUMA REGULĒŠANA**” sniegtās norādes.
- Pieturiet vadotnes sliedes galu uz augšu un kārtīgi pievelciet ķēzrāta sliedes uzgriezni.
- Vienmēr pirms zaru zāģa pierīces novietošanas glabāšanā vai transportēšanas uzlieciet vadotnes sliedei un ķēdei vadotnes sliedes pārvalku. Rīkojieties uzmanīgi, lai izvairītos no asajiem ķēdes zobiem.
- Pirms uzglabāšanas rūpīgi notīriet zaru zāģi. Glabājiet zaru zāģi telpās sausā vietā, kas ir slēgta un/vai nav pieejama bērniem, un sargājiet no kodīgiem līdzekļiem, piemēram, dārzeņu ķīmikālijām un pretapledojuuma sāļiem.
- Ja zaru zāģa pierīce tiek noņemta no instrumentgalvas un uzglabāta atsevišķi, uzlieciet uzgali uz pierīces vārpstas, lai savienotājapskavā neiekļūtu nefrūmi.

PIEZĪME! Lai paildzinātu vadotnes sliedes kalpošanas laiku, ik pa laikam apgrieziet sliedi otrādi.

ĶĒDES SPRIEGOJUMA REGULĒŠANA

⚠ UZMANĪBU! Zāģa ķēde pirms lietošanas ir pareizi jānospriego.

- Pirms ķēdes spriegojuma regulēšanas apturiet zāģa motoru un izņemiet akumulatora bloku.
- Atskrūvējiet sliedes uzgriezni ar roku.
- Turiet sliedes galu uz augšu un noregulējiet spriegošanas skrūvi, līdz tiek sasniegts sekojošais (N attēls):
 - ķēdes nokare sliedes vidusdaļā ir apmēram 1,3 mm (O attēls)
 - Uzvelciet cimdus un pārliecinieties, vai ķēdi var pavilkt ap sliedi vienmērīgi ar diviem pirkstiem.
- Pēc ķēdes spriegojuma noregulēšanas nolieciet sliedes galu uz augšu un pievelciet pārsega uzgriezni.

PIEZĪME! Ja ķēdes nokare sliedes vidusdaļā nav apmēram 1,3 mm, vēlreiz noregulējiet ķēdes spriegojumu.

VADOTNES SLIEDES ĶĒZRĀTA EĻĻOŠANA

Vadotnes sliedes galā ir ķēzrāts. To ieeļļo katru nedēļu ar ķēdes eļļu, ko iepilda eļļošanas atverē ar smērvielu šļirci (nav iekļauta), lai pagarinātu sliedes kalpošanas laiku (P attēls). Pagrieziet vadotnes sliedi un pārliecinieties, vai eļļošanas atverēs un ķēdes rievā nav gružu.

P-1	Eļļošanas atvere
P-2	Ķēzrāts vadotnes sliedes galā

TRANSPORTĒŠANA UN UZGLABĀŠANA

- Neuzglabājiet vai netransportējiet zaru zāģa pierīci, kamēr tā darbojas. Vienmēr pirms novietošanas glabāšanā vai transportēšanas izņemiet akumulatoru.

Apkārtējās vides aizsardzība



Neizmetiet elektroierīces, akumulatora lādētāju un baterijas/uzlādējamos akumulatorus majsaimniecības atkritumos!

KĻŪDU NOVĒRŠANA

PROBLĒMA	CĒĻONIS	RISINĀJUMS
Nedarbojas motors.	<ul style="list-style-type: none"> ■ Zaru zāģī nav ievietots akumulatora bloks. ■ Starp zāģi un akumulatoru nav elektriskā savienojuma. ■ Akumulatoru bloks ir izlādējies. ■ Pirms palaides slēdža nospiešanas nav nospiesta bloķēšanas poga. ■ Akumulatora bloks vai instrumentgalva ir pārāk karsta. ■ Kokā iestrēgusi zāģa ķēde. ■ Gruži sliedes rievā. ■ Gruži ķēžrata pārsegā. 	<ul style="list-style-type: none"> ■ Ievietojiet zaru zāģi akumulatora bloku. ■ Izņemiet akumulatoru, pārbaudiet kontaktus un ievietojiet atpakaļ. ■ Uzlādējiet akumulatoru bloku. ■ Nospiediet bloķēšanas sviru un turiet to, tad nospiediet pārslēdzēju, lai ieslēgtu zaru zāģi. ■ Ļaujiet akumulatoram vai instrumentgalvai atdzist, līdz temperatūra nokrītas zemāk par 67 °C. ■ Atļaidiet slēdzi, noņemiet zāģa ķēdi un vadotnes sliedi no koka un pēc tam no jauna ieslēdziet zaru zāģi. ■ Piespiediet zāģa ķēdi pret koku, kustiniet zaru zāģi uz priekšu un aizmuguri, lai atbrīvotos no gružiem. ■ Izņemiet akumulatora bloku, pēc tam noņemiet ķēžrata pārsegu un iztīriet gružus.
Motors darbojas, bet ķēde negriežas.	<ul style="list-style-type: none"> ■ Ķēde neiedarbina piedziņas ķēžratu. 	<ul style="list-style-type: none"> ■ Izņemiet akumulatora bloku, uzstādiet atpakaļ ķēdi, pārliecinoties, ka ķēdes piedziņas posmi pilnībā atrodas uz ķēžrata.
Zaru zāģis nezāģē pareizi.	<ul style="list-style-type: none"> ■ Nepietiekams ķēdes spriegums. ■ Trula ķēde. ■ Ķēde uzstādīta uz otru pusi. ■ Nodilusi ķēde. ■ Sausa vai pārāk izstiepta ķēde. ■ Ķēde neatrodas sliedes rievā. 	<ul style="list-style-type: none"> ■ Izņemiet akumulatora bloku un atkārtoti noregulējiet ķēdes spriegojumu, ievērojot sadaļā „ĶĒDES SPRIEGOJUMA REGULĒŠANA” sniegtās norādes. ■ Ķēdes zobu uzasināšanu uzticiet kvalificētam servisa speciālistam. ■ Izņemiet akumulatora bloku un atkārtoti uzstādiet zāģa ķēdi, ievērojot sadaļā „SLIEDES UN ĶĒDES NOMAIŅA” sniegtās norādes. ■ Izņemiet akumulatora bloku un atkārtoti uzstādiet ķēdi, ievērojot sadaļā „SLIEDES UN ĶĒDES NOMAIŅA” sniegtās norādes. ■ Pārbaudiet eļļas līmeni. Ja nepieciešams, uzpildiet tvertnē eļļu. ■ Izņemiet akumulatora bloku un atkārtoti uzstādiet zāģa ķēdi, ievērojot sadaļā „SLIEDES UN ĶĒDES NOMAIŅA” sniegtās norādes.
Sliede un ķēde ir karstas un dūmo.	<ul style="list-style-type: none"> ■ Pārbaudiet, vai ķēde nav pārāk cieši nospirogota. ■ Ķēdes eļļas tvertne ir tukša. ■ Gruži vadotnes sliedes rievā. 	<ul style="list-style-type: none"> ■ Izņemiet akumulatora bloku un atkārtoti nospirogojiet zāģa ķēdi, ievērojot sadaļā „ĶĒDES SPRIEGOJUMA REGULĒŠANA” sniegtās norādes. ■ Uzpildiet sliedes un ķēdes smērvielu. ■ Iztīriet gružus no rievās.

LV

GARANTĪJA

EGO GARANTĪJAS POLITIKA

Lūdzu, apmeklējiet tīmekļa vietni egopowerplus.com, kur pieejama pilna EGO garantijas politikas noteikumu un nosacījumu versija.

ΔΙΑΒΑΣΤΕ ΟΛΕΣ ΤΙΣ ΟΔΗΓΙΕΣ!



ΔΙΑΒΑΣΤΕ ΤΟ ΕΓΧΕΙΡΙΔΙΟ ΧΡΗΣΗΣ

⚠ Υπολειπόμενοι κίνδυνοι! Άνθρωποι που φέρουν ηλεκτρονικές συσκευές όπως βηματοδότες πρέπει να συμβουλευούνται τους γιατρούς τους, πριν τη χρήση αυτού του προϊόντος. Η λειτουργία ηλεκτρολογικού εξοπλισμού κοντά σε βηματοδότη μπορεί να προκαλέσει παρεμβολές ή βλάβη στο βηματοδότη.

⚠ ΠΡΟΕΙΔΟΠΟΙΗΣΗ: Προκειμένου να διασφαλιστεί η ασφάλεια και η αξιοπιστία, όλες οι επισκευές και οι αντικαταστάσεις πρέπει να πραγματοποιούνται από εξειδικευμένο τεχνικό σέρβις.

ΣΥΜΒΟΛΟ ΑΣΦΑΛΕΙΑΣ

Ο σκοπός των συμβόλων ασφαλείας είναι να σας επιστήσουν την προσοχή σε ενδεχόμενους κινδύνους. Προσέξτε και κατανοήστε τα σύμβολα ασφαλείας και τις επεξηγήσεις που τα συνοδεύουν. Τα σύμβολα προειδοποίησης από μόνα τους δεν εξαλείφουν κανέναν κίνδυνο. Οι οδηγίες και οι προειδοποιήσεις που παρέχουν δεν υποκαθιστούν τα κατάλληλα μέτρα πρόληψης ατυχημάτων.

⚠ ΠΡΟΕΙΔΟΠΟΙΗΣΗ: Βεβαιωθείτε ότι έχετε διαβάσει και κατανοήσει όλες τις οδηγίες ασφαλείας στο παρόν εγχειρίδιο χειριστή, συμπεριλαμβανομένων όλων των συμβόλων ασφαλείας όπως «**ΚΙΝΔΥΝΟΣ**», «**ΠΡΟΕΙΔΟΠΟΙΗΣΗ**» και «**ΠΡΟΣΟΧΗ**», προτού να χρησιμοποιήσετε αυτό το εργαλείο. Η μη τήρηση όλων των παρακάτω οδηγιών μπορεί να οδηγήσει σε ηλεκτροπληξία, πυρκαγιά και/ή σοβαρό τραυματισμό.

ΕΠΕΞΗΓΗΣΗ ΣΥΜΒΟΛΩΝ

ΣΥΜΒΟΛΟ ΠΡΟΕΙΔΟΠΟΙΗΣΗΣ ΑΣΦΑΛΕΙΑΣ:

Υποδηλώνει **ΚΙΝΔΥΝΟ**, **ΠΡΟΕΙΔΟΠΟΙΗΣΗ** ή **ΠΡΟΦΥΛΑΞΗ**, ενώ μπορεί να χρησιμοποιείται σε συνδυασμό με άλλα σύμβολα ή εικονογράμματα.





⚠ ΠΡΟΕΙΔΟΠΟΙΗΣΗ: Η λειτουργία ηλεκτρικών εργαλείων μπορεί να προκαλέσει την εκτόξευση ξένων αντικειμένων στα μάτια σας, με αποτέλεσμα σοβαρό τραυματισμό. Προτού ξεκινήσετε τη χρήση του ηλεκτρικού εργαλείου, φοράτε πάντα προστατευτικά γυαλιά ή γυαλιά με πλευρική προστασία και, εφόσον απαιτείται, πλήρη προστατευτική προσωπίδα. Συνιστούμε μια προσωπίδα ασφαλείας ευρείας όρασης, για χρήση πάνω από γυαλιά ή τα συνήθη προστατευτικά γυαλιά με πλευρική προστασία.

ΟΔΗΓΙΕΣ ΑΣΦΑΛΕΙΑΣ

Αυτή η σελίδα απεικονίζει και περιγράφει τα σύμβολα ασφαλείας που μπορεί να υπάρχουν επάνω στο προϊόν. Διαβάστε, κατανοήστε και τηρείτε όλες τις οδηγίες επάνω στη μηχανή, προτού επιχειρήσετε να τη συναρμολογήσετε ή να τη χρησιμοποιήσετε.

	Προειδοποίηση ασφαλείας	Υποδηλώνει δυνητικό κίνδυνο τραυματισμού.
	Διαβάστε και κατανοήστε το εγχειρίδιο χρήσης	Προκειμένου να μειωθεί ο κίνδυνος τραυματισμού, ο χρήστης πρέπει να διαβάσει και να κατανοήσει το εγχειρίδιο χρήσης προτού χρησιμοποιήσει αυτό το προϊόν.
	Φοράτε προστατευτικά γυαλιά και κράνος	Φοράτε γυαλιά ασφαλείας με στενή εφαρμογή, υποασπίδες ή υποπροστασία, και κράνος με μίαντα για το σαγόνι.
	Φοράτε προστατευτικά γάντια	Προστατεύετε τα χέρια σας με γάντια κατά το χειρισμό του κρινιού και της αλυσίδας. Τα αντιολισθητικά γάντια για βαριές εργασίες βελτιώνουν το κράτημα και προστατεύουν τα χέρια σας.
	Φοράτε υποδήματα ασφαλείας	Φοράτε αντιολισθητικά υποδήματα ασφαλείας όταν χρησιμοποιείτε αυτό τον εξοπλισμό.
	Διατηρείτε επαρκή απόσταση από καλώδια ηλεκτρικού ρεύματος	Προκειμένου να αποφευχθεί η ηλεκτροπληξία, μη χρησιμοποιείτε το ηλεκτρικό εργαλείο εντός 15 m από εναέρια καλώδια ηλεκτρικού ρεύματος. Η επαφή ή η χρήση κοντά σε καλώδια ηλεκτρικού ρεύματος μπορεί να προκαλέσει σοβαρό τραυματισμό ή ηλεκτροπληξία με αποτέλεσμα το θάνατο.

GR

	CE	Αυτό το προϊόν συμμορφώνεται με τις εφαρμοστέες οδηγίες της ΕΚ.
	AHHE	Τα απόβλητα ειδών ηλεκτρικού και ηλεκτρονικού εξοπλισμού δεν πρέπει να απορρίπτονται στα οικιακά απορρίμματα. Παραδώστε τα σε εξουσιοδοτημένη μονάδα ανακύκλωσης.
	Θόρυβος	Εγγυημένη στάθμη ηχητικής ισχύος. Εκπομπές θορύβου στο περιβάλλον σύμφωνα με την οδηγία της Ευρωπαϊκής Ένωσης.
V	Volt	Τάση
mm	Χιλιοστό	Μήκος ή μέγεθος
cm	Εκατοστό	Μήκος ή μέγεθος
kg	Κιλό	Βάρος
n ₀	Ταχύτητα χωρίς φορτίο	Ταχύτητα περιστροφής, χωρίς φορτίο
... /min	Ανά λεπτό	Στροφές ανά λεπτό
	Συνεχές ρεύμα	Τύπος ή χαρακτηριστικά ρεύματος

καλώδια ηλεκτρικού ρεύματος. Συμβουλευτείτε τους τοπικούς κανονισμούς για τις αποστάσεις ασφαλείας από εναέρια καλώδια ηλεκτρικού ρεύματος και διασφαλίστε ότι η θέση λειτουργίας είναι ασφαλής προτού να χειριστείτε το ηλεκτρικό εργαλείο.

ΠΡΟΕΙΔΟΠΟΙΗΣΕΙΣ ΑΣΦΑΛΕΙΑΣ ΓΙΑ ΠΡΙΟΝΙΑ ΜΕ ΚΟΝΤΑΡΙ

- Διατηρείτε όλα τα μέλη του σώματός σας μακριά από το πριόνι με κοντάρι, όταν αυτό βρίσκεται σε λειτουργία. Προτού ενεργοποιήσετε το πριόνι με κοντάρι, βεβαιωθείτε ότι δε βρίσκεται σε επαφή με κανένα αντικείμενο. Μια στιγμή απροσεξίας κατά τη χρήση πριονιών με κοντάρι μπορεί να προκαλέσει εμπλοκή των ρούχων ή του σώματός σας στην αλυσίδα.
- Αποφύγετε μη ηθελημένη επαφή με τη σταθερή αλυσίδα ή τις ράγες οδηγητικής μπάρας. Αυτά μπορεί να είναι πολύ αιχμηρά. Φοράτε πάντα γάντια και μακριά παντελόνια ή προστασία ποδιών όταν χειρίζεστε το πριόνι με κοντάρι, την αλυσίδα ή την οδηγητική μπάρα.
- Κρατάτε πάντοτε το πριόνι με κοντάρι με το ένα χέρι στην πίσω χειρολαβή και το άλλο χέρι στην μπροστινή χειρολαβή. Από λειτουργία με το ένα χέρι μπορεί να προκύψει σοβαρός τραυματισμός στο χειριστή, στους βοηθούς ή/και στους παρευρισκόμενους.
- Κρατάτε το ηλεκτρικό εργαλείο μόνο από τις μονωμένες χειρολαβές, γιατί η αλυσίδα μπορεί να έρθει σε επαφή με κρυφές καλωδιώσεις. Αν μια αλυσίδα πριονιού έρθει σε επαφή με ηλεκτροφόρα καλώδια, ενδέχεται τα μεταλλικά μέρη του ηλεκτρικού εργαλείου να καταστούν και αυτά ηλεκτροφόρα και να προκαλέσουν ηλεκτροπληξία στον χειριστή.
- Φοράτε προστατευτικά γυαλιά και ωτοπροστασία. Συνιστάται περαιτέρω προστατευτικός εξοπλισμός για το κεφάλι, τα χέρια, τους μηρούς και τα πόδια. Ο επαρκής προστατευτικός ρουχισμός θα μειώσει τον κίνδυνο τραυματισμού από εκσφενδονιζόμενα θραύσματα ή τυχαία επαφή με το αλυσοπριόνιο.
- Μη χρησιμοποιείτε το πριόνι με κοντάρι ενώ βρίσκεστε πάνω σε δέντρο. Η χρήση του πριονιού με κοντάρι ενώ βρίσκεστε πάνω σε δέντρο αυξάνει τον κίνδυνο τραυματισμού.
- Διατηρείτε πάντοτε καλό πάτημα και χρησιμοποιείτε το πριόνι με κοντάρι μόνο, εφόσον στέκεστε σε σταθερό, ασφαλές και επίπεδο έδαφος. Οι ολισθηρές και ασταθείς επιφάνειες, όπως σκάλες, μπορούν να προκαλέσουν απώλεια ισορροπίας και απώλεια ελέγχου του πριονιού με κοντάρι.

GR

ΣΗΜΑΝΤΙΚΕΣ ΟΔΗΓΙΕΣ ΑΣΦΑΛΕΙΑΣ

 **ΠΡΟΕΙΔΟΠΟΙΗΣΗ!** Όταν χρησιμοποιείτε ηλεκτρικά εργαλεία κήπου θα πρέπει να λαμβάνετε τις βασικές προφυλάξεις ασφαλείας, ώστε να ελαχιστοποιηθεί ο κίνδυνος πυρκαγιάς, ηλεκτροπληξίας και τραυματισμών, συμπεριλαμβανομένων και των ακόλουθων:

ΔΙΑΒΑΣΤΕ ΠΡΟΣΕΚΤΙΚΑ ΠΡΙΝ ΑΠΟ ΤΗ ΧΡΗΣΗ

ΦΥΛΑΞΤΕ ΓΙΑ ΜΕΛΛΟΝΤΙΚΗ ΧΡΗΣΗ

 **ΚΙΝΔΥΝΟΣ!** Μη θέτετε σε λειτουργία κοντά σε καλώδια ηλεκτρικού ρεύματος. Η μονάδα δεν έχει σχεδιαστεί για την παροχή προστασίας από ηλεκτροπληξία σε περίπτωση επαφής με εναέρια

- **Ποτέ μη χειρίζεστε ένα πριόνι με κοντάρι που είναι χαλασμένο, λάθος ρυθμισμένο ή δεν είναι συναρμολογημένο πλήρως και με ασφάλεια.** Βεβαιωθείτε ότι η αλυσίδα ακινητοποιείται μόλις αποδεσμεύσετε το διακόπτη σκανδάλης.
- **Επιθεωρείτε το τεμάχιο επεξεργασίας για καρφιά, σύρματα ή άλλα ξένα αντικείμενα πριν την κοπή.**
- **Όταν κόβετε κλαδιά υπό τάση, λαμβάνετε υπόψη σας το τίναγμα προς τα πίσω.** Μόλις η ένταση των ινών του ξύλου απελευθερωθεί, το κλαδί είναι πιθανό να χτυπήσει το χειριστή και/ή να θέσει το πριόνι με κοντάρι εκτός ελέγχου.
- **Να είστε ιδιαίτερα προσεκτικοί κατά την κοπή κλαδιών και δενδρυλλίων.** Το λεπτό υλικό είναι πιθανό να εγκλωβιστεί στην αλυσίδα και να εκσφενδονιστεί προς το μέρος σας ή να σας κάνει να χάσετε την ισορροπία σας.
- **Επιθετική ή βίαιη κοπή ή κατάχρηση του πριονιού με κοντάρι μπορεί να προκαλέσει πρόωρη φθορά της μπάρας, της αλυσίδας ή/και του οδοντοτροχού καθώς και σπάσιμο της αλυσίδας ή της μπάρας με συνέπεια οπισθολάκτισμα, εκτόξευση της αλυσίδας ή του υλικού.**
- **Ποτέ μη χρησιμοποιείτε την οδηγητική μπάρα σαν μοχλό.** Μια λυγισμένη οδηγητική μπάρα μπορεί να προκαλέσει πρόωρη φθορά της μπάρας, της αλυσίδας ή/και του οδοντοτροχού καθώς και σπάσιμο της αλυσίδας ή της μπάρας με συνέπεια οπισθολάκτισμα, εκτόξευση της αλυσίδας ή του υλικού.
- **Μεταφέρετε το πριόνι με κοντάρι απενεργοποιημένο και με τα δύο χέρια στις χειρολαβές.** Όταν μεταφέρετε ή αποθηκεύετε το πριόνι με κοντάρι, τοποθετείτε πάντοτε το κάλυμμα της οδηγητικής μπάρας. Ο σωστός χειρισμός του πριονιού με κοντάρι θα μειώσει την πιθανότητα τυχαίας επαφής με την κινούμενη αλυσίδα.
- **Μην απομακρύνετε ή μην πιάνετε τα κομμένα υπολείμματα κοπής όταν οι λεπίδες κινούνται.** Βεβαιωθείτε ότι ο διακόπτης βρίσκεται στη θέση απενεργοποίησης προτού να απομακρύνετε το εγκλωβισμένο υλικό. Η αλυσίδα συνεχίζει να κινείται αφότου απενεργοποιηθεί ο διακόπτης. Μια στιγμή απροσεξίας κατά τη χρήση πριονιού με κοντάρι μπορεί να προκαλέσει σοβαρό τραυματισμό.
- **Ακολουθείτε τις οδηγίες που αφορούν στη λίπανση, το τέντωμα της αλυσίδας και την αλλαγή εξαρτημάτων.** Η κακώς τεντωμένη ή λιπασμένη αλυσίδα μπορεί είτε να σπάσει είτε να αυξήσει την πιθανότητα οπισθολάκτισματος. Διατηρείτε τις ακμές κοπής αιχμηρές και καθαρές για καλύτερη απόδοση και για να μειώσετε τον κίνδυνο τραυματισμού.
- **Διατηρείτε τις χειρολαβές στεγνές, καθαρές και απομακρύνετε τυχόν λάδια και γράσα.** Οι ολισθηρές, λαδωμένες χειρολαβές γλιστρούν και προκαλούν απώλεια ελέγχου.
- **Κόβετε μόνο ξύλο. Μη χρησιμοποιείτε το πριόνι με κοντάρι για άλλες χρήσεις εκτός από την προβλεπόμενη.** Για παράδειγμα: μη χρησιμοποιείτε το πριόνι με κοντάρι για την κοπή πλαστικού, σκυροδέματος ή μη ξύλινων οικοδομικών υλικών. Η χρήση του πριονιού με κοντάρι για εργασίες διαφορετικές από αυτές για τις οποίες προορίζεται είναι πιθανό να οδηγήσει σε επικίνδυνες καταστάσεις.
- **Μη χρησιμοποιείτε το πριόνι με κοντάρι υπό κακές καιρικές συνθήκες, ειδικά όταν υπάρχει κίνδυνος αστραπών.** Έτσι μειώνεται ο κίνδυνος να σας χτυπήσει κεραυνός.
- **Σβήνετε τον κινητήρα και αφαιρέτε τη συστοιχία μπαταριών όποτε απομακρύνετε από το ηλεκτρικό εργαλείο.**
- **Αποθηκεύετε τα ηλεκτρικά εργαλεία που δε χρησιμοποιούνται σε εσωτερικό χώρο.** Όταν δε χρησιμοποιείτε τα ηλεκτρικά εργαλεία θα πρέπει να τα αποθηκεύετε σε εσωτερικό χώρο, σε στεγνό, ανυψωμένο ή κλειδωμένο σημείο, έχοντας αφαιρέσει τη συστοιχία μπαταριών και μακριά από τα παιδιά.
- **Ελέγχετε για φθαρμένα εξαρτήματα.** Προτού να χρησιμοποιήσετε περαιτέρω το προϊόν, ελέγχετε προσεκτικά την καλύπτρα ή άλλα εξαρτήματα με ζημιά, ώστε να προσδιορίσετε εάν θα λειτουργήσουν σωστά και θα ανταποκριθούν στη λειτουργία για την οποία προορίζονται. Ελέγχετε την ευθυγράμμιση ή εμπλοκή των κινούμενων εξαρτημάτων, για σπασμένα εξαρτήματα, και για οποιαδήποτε άλλη κατάσταση που θα μπορούσε να επηρεάσει τη λειτουργία του ηλεκτρικού εργαλείου. Η καλύπτρα ή οποιοδήποτε άλλο τμήμα με ζημιά θα πρέπει να επισκευαστεί σωστά ή να αντικατασταθεί σε εξουσιοδοτημένο κέντρο σέρβις, εκτός εάν αναφέρεται διαφορετικά στο παρόν εγχειρίδιο.

⚠ ΕΠΙΠΡΟΣΘΕΤΕΣ ΟΔΗΓΙΕΣ ΑΣΦΑΛΕΙΑΣ ΓΙΑ ΠΡΙΟΝΙ ΜΕ ΠΡΟΕΚΤΑΣΗ

- **Μη φορτίζετε τη συστοιχία μπαταριών στη βροχή ή σε υγρές τοποθεσίες.**
- **Αφαιρέστε τη συστοιχία μπαταριών πριν από τη διάθεση της συσκευής.**
- **Η συστοιχία μπαταριών πρέπει να απορρίπτεται με ασφάλεια.**
- **Μην απορρίπτετε τις συστοιχίες μπαταριών στη φωτιά.** Τα στοιχεία μπορεί να εκραγούν. Ελέγχετε τους τοπικούς κανονισμούς για ενδεχόμενες ειδικές οδηγίες διάθεσης.

- **Μην ανοίγετε ή παραμορφώνετε τη συστοιχία μπαταριών.** Ο ηλεκτρολύτης που αποδεσμεύεται είναι διαβρωτικός και μπορεί να προκαλέσει βλάβη στα μάτια ή το δέρμα. Μπορεί να είναι τοξικός σε περίπτωση κατάποσης.

⚠ ΠΡΟΣΟΧΗ! Ο ηλεκτρολύτης είναι ένα αραιό θειικό οξύ επιβλαβές για το δέρμα και τα μάτια. Είναι ηλεκτρικά αγώγιμο και διαβρωτικό.

- Προσέχετε κατά το χειρισμό συστοιχιών μπαταριών, ώστε να μην βραχυκυκλωθεί η συστοιχία μπαταριών με αγωγίμα υλικά, όπως δαχτυλίδια, βραχιόλια και κλειδιά. Η συστοιχία μπαταριών ή ο αγωγός μπορεί να υπερθερμανθούν και να προκαλέσουν εγκαύματα.
- Τα ηλεκτρικά εργαλεία με συστοιχία μπαταριών δε χρειάζεται να συνδεθούν σε ηλεκτρική πρίζα. Γι' αυτό και βρίσκονται πάντοτε σε κατάσταση λειτουργίας. Προσέχετε πιθανούς κινδύνους ακόμα και όταν το εργαλείο δε λειτουργεί. Προσέχετε όταν πραγματοποιείτε συντήρηση ή σέρβις.
- Αφαιρείτε τη συστοιχία μπαταριών πριν από το σέρβις, τον καθαρισμό ή την απομάκρυνση υλικών από το ηλεκτρικό εργαλείο.
- **Ανταλλακτικά** – Κατά τη συντήρηση του ηλεκτρικού εργαλείου, χρησιμοποιείτε μόνο ίδια ανταλλακτικά της EGO. Η χρήση οποιουδήποτε άλλου αξεσουάρ ή προσαρτήματος μπορεί να αυξήσει τον κίνδυνο τραυματισμού.
- Να μην πλένεται με λάστιχο. Αποφύγετε την εισχώρηση νερού στον κινητήρα και τις ηλεκτρικές συνδέσεις.
- Εάν προκύψουν καταστάσεις που δεν καλύπτονται στο παρόν εγχειρίδιο, προσέχετε και κρίνετε σωστά. Επικοινωνήστε με το κέντρο σέρβις της EGO για βοήθεια.
- Φυλάξτε αυτές τις οδηγίες. Ανατρέχετε σε αυτές συχνά και χρησιμοποιήστε τις για να καθοδηγήσετε άλλους που ενδέχεται να χρησιμοποιήσουν αυτό το εργαλείο.
- Εάν δανείσετε αυτό το εργαλείο σε κάποιον άλλο, δανείστε και αυτές τις οδηγίες, ώστε να αποτρέψετε την κατάχρηση του προϊόντος και έναν πιθανό τραυματισμό.
- Να χρησιμοποιείται μόνο με τις συστοιχίες μπαταριών και τους φορτιστές που αναφέρονται στην Εικ. Α2

ΦΥΛΑΞΤΕ ΑΥΤΕΣ ΤΙΣ ΟΔΗΓΙΕΣ

ΣΗΜΕΙΩΣΗ: Βλ. ΕΓΧΕΙΡΙΔΙΟ ΧΡΗΣΗΣ ΤΟΥ ΚΟΝΤΑΡΙΟΥ ΙΣΧΥΟΣ ΓΙΑ ΕΠΙΠΡΟΣΘΕΤΟΥΣ ΕΙΔΙΚΟΥΣ ΚΑΝΟΝΕΣ ΑΣΦΑΛΕΙΑΣ.

ΤΕΧΝΙΚΕΣ ΠΡΟΔΙΑΓΡΑΦΕΣ

Μήκος οδηγητικής μπάρας	250 mm	
Βήμα αλυσίδας	3/8" (9,5 mm)	
Ένδειξη αλυσίδας	1,1 mm	
Τύπος αλυσίδας πριονιού	AC1000	
Τύπος οδηγητικής μπάρας	AG1000	
Χωρητικότητα ρεζερβουάρ λαδιού αλυσίδας	150 ml	
Συνιστώμενη θερμοκρασία λειτουργίας	-10°C-40°C	
Συνιστώμενη θερμοκρασία αποθήκευσης	-20°C-70°C	
Βάρος (με θήκη αλυσίδας)	2,0 kg	
Μετρημένη στάθμη ηχητικής ισχύος L_{WA}	98.54 dB(A) K=2.3 dB(A)	
Στάθμη ηχητικής πίεσης στο αυτί του χειριστή L_{PA}	85 dB(A) K=2.5 dB(A)	
Εγγυημένη στάθμη ηχητικής ισχύος L_{WA} (μετρημένη κατά 2000/14/EK)	101 dB(A)	
Αξιολόγηση δονήσεων a_{hv} :	Μπροστινή χειρολαβή	1.2 m/s ² K=1.5 m/s ²
	Πίσω χειρολαβή	1.2 m/s ² K=1.5 m/s ²

- Οι παραπάνω παράμετροι έχουν δοκιμαστεί και μετρηθεί με εξοπλισμό κονταριού ισχύος PPX1000.
- Η αναφερόμενη συνολική τιμή κραδασμών έχει μετρηθεί σύμφωνα με την πρότυπη μέθοδο ελέγχου και μπορεί να χρησιμοποιηθεί για τη σύγκριση ενός εργαλείου με κάποιο άλλο.
- Η αναφερόμενη συνολική τιμή κραδασμών μπορεί να χρησιμοποιηθεί, επίσης, για την προκαταρκτική αξιολόγηση της έκθεσης.

ΣΗΜΕΙΩΣΗ: Οι εκπομπές κραδασμών κατά τη διάρκεια της πραγματικής χρήσης του ηλεκτρικού εργαλείου μπορεί να διαφέρουν από τη δηλωμένη τιμή στην οποία χρησιμοποιείται το εργαλείο. Για την προστασία του χειριστή, πρέπει να χρησιμοποιούνται γάντια και προστασία της ακοής στις πραγματικές συνθήκες χρήσης.

ΚΑΤΑΛΟΓΟΣ ΕΞΑΡΤΗΜΑΤΩΝ ΣΥΣΚΕΥΑΣΙΑΣ (ΕΙΚ. Α1)

Προτεινόμενη μπάρα και αλυσίδα για αυτό το πριόνι με κοντάρι

ΟΝΟΜΑ ΕΞΑΡΤΗΜΑΤΟΣ	ΑΡΙΘΜΟΣ ΜΟΝΤΕΛΟΥ
Οδηγητική μπάρα	AG1000, AG1400, AG1600
Αλυσίδα πριονιού	AC1000, AC1400, AC1600

ΠΕΡΙΓΡΑΦΗ

ΓΝΩΡΙΣΤΕ ΤΟ ΠΡΟΣΑΡΤΗΜΑ ΠΡΙΟΝΙΟΥ ΜΕ ΚΟΝΤΑΡΙ (Εικ. Α1)

1. Αλυσίδα πριονιού
2. Οδηγητική μπάρα
3. Άξονας
4. Καπάκι ρεζερβουάρ λαδιού
5. Ρεζερβουάρ λαδιού
6. Καπάκι οδοντοτροχού αλυσίδας
7. Βίδα τάνυσης
8. Ακμές τεμαχισμού
9. Παξιμάδι μπάρας
10. Θήκη αλυσίδας

ΣΥΝΑΡΜΟΛΟΓΗΣΗ

⚠️ ΠΡΟΕΙΔΟΠΟΙΗΣΗ: Σε περίπτωση που κάποια από τα εξαρτήματα έχουν υποστεί ζημιά ή λείπουν, μη χρησιμοποιήσετε το προϊόν, μέχρι να αντικατασταθούν. Η χρήση αυτού του προϊόντος με φθαρμένα ή ελλιπή εξαρτήματα μπορεί να έχει ως αποτέλεσμα σοβαρό τραυματισμό.

⚠️ ΠΡΟΕΙΔΟΠΟΙΗΣΗ: Μην επιχειρήσετε να τροποποιήσετε αυτό το προϊόν ή να χρησιμοποιήσετε εξαρτήματα που δεν συστήνονται για χρήση με αυτό το πριόνι με κοντάρι. Κάθε παρόμοια μετατροπή ή τροποποίηση συνιστά κατάχρηση και μπορεί να δημιουργήσει επικίνδυνες καταστάσεις με επακόλουθο τραυματισμό.

ΣΥΝΔΕΣΗ ΤΟΥ ΠΡΟΣΑΡΤΗΜΑΤΟΣ ΠΡΙΟΝΙΟΥ ΜΕ ΚΟΝΤΑΡΙ ΣΤΟ ΤΗΛΕΣΚΟΠΙΚΟ ΚΟΝΤΑΡΙ ΙΣΧΥΟΣ

Αυτό το προσάρτημα πριονιού με κοντάρι έχει σχεδιαστεί για χρήση με το τηλεσκοπικό κοντάρι ισχύος 56V ιόντων λιθίου PPX1000 της EGO.

Ακολουθήστε τις οδηγίες της ενότητας «**ATTACHING AN ATTACHMENT TO THE TELESCOPIC POWER POLE**» του εγχειριδίου χρήσης του κονταριού ισχύος PPX1000.

⚠️ ΠΡΟΕΙΔΟΠΟΙΗΣΗ: Εάν δεν ασφαλίσετε το προσάρτημα και το /κοντάρι επέκτασης όπως αναφέρεται παραπάνω μπορεί να προκληθεί σοβαρός τραυματισμός ή θάνατος.

⚠️ ΠΡΟΕΙΔΟΠΟΙΗΣΗ: Ποτέ μην προσαρτάτε ή ρυθμίζετε οποιοδήποτε προσάρτημα ενώ λειτουργεί η ηλεκτρική κεφαλή ή με τοποθετημένη τη συστοιχία μπαταριών. Εάν δε σβήσετε τον κινητήρα και δεν αφαιρέσετε τη συστοιχία μπαταριών, ενδέχεται να προκληθεί σοβαρός τραυματισμός.

ΛΕΙΤΟΥΡΓΙΑ

⚠️ ΚΙΝΔΥΝΟΣ: Μην κόβετε κοντά σε καλώδια ηλεκτρικού ρεύματος, ηλεκτρικά καλώδια ή άλλες ηλεκτρικές πηγές. Εάν η ράβδος και η αλυσίδα μπλοκάρουν σε ηλεκτρικά καλώδια ή γραμμές, **ΜΗΝ ΑΓΓΙΞΕΤΕ ΤΗΝ ΜΠΑΡΑ, ΤΗΝ ΑΛΥΣΙΔΑ Ή ΤΟ ΑΛΟΥΜΙΝΕΝΟ ΚΟΝΤΑΡΙ! ΜΠΟΡΕΙ ΝΑ ΓΙΝΟΥΝ ΗΛΕΚΤΡΟΦΟΡΑ ΚΑΙ ΕΞΑΙΡΕΤΙΚΑ ΕΠΙΚΙΝΔΥΝΑ.**

Συνεχίστε να κρατάτε το πριόνι με κοντάρι από τη μονωμένη πίσω χειρολαβή ή αποθέστε το με ασφαλή τρόπο και απομακρυνθείτε από αυτό. Διακόψτε την παροχή ρεύματος προς την κατεστραμμένη γραμμή ή το κατεστραμμένο καλώδιο προτού επιχειρήσετε να αποδεσμεύσετε την μπάρα και την αλυσίδα από αυτά. Η επαφή με τη ράβδο, την αλυσίδα, άλλα αγώγιμα εξαρτήματα του πριονιού με κοντάρι ή με ηλεκτροφόρα καλώδια ή γραμμές μπορεί να επιφέρει θάνατο λόγω ηλεκτροπληξίας ή σοβαρό τραυματισμό.

⚠️ ΠΡΟΕΙΔΟΠΟΙΗΣΗ: Η εξοικείωσή σας με αυτό το προϊόν δε θα πρέπει να σας κάνει λιγότερο προσεκτικούς. Θυμηθείτε πως ένα κλάσμα δευτερολέπτου απροσεξίας μπορεί να προκαλέσει σοβαρό τραυματισμό.

⚠️ ΠΡΟΕΙΔΟΠΟΙΗΣΗ: Φοράτε πάντα προστατευτικά γυαλιά και ωτοασπίδες. Στην αντίθετη περίπτωση, ενδέχεται να υπάρξει εκτόξευση αντικειμένων στα μάτια σας και άλλοι πιθανοί σοβαροί τραυματισμοί.

Πριν από κάθε χρήση, ελέγχετε πλήρως το προϊόν για φθαρμένα, ελλιπή ή χαλαρά εξαρτήματα, όπως, βίδες, παξιμάδια, μπουλονία, πώματα, κτλ. Συσφίξτε με ασφάλεια όλους τους σφιγκτήρες και τα πώματα και μη θέσετε σε λειτουργία το προϊόν προτού να αποκατασταθούν όλα τα ελλιπή ή φθαρμένα εξαρτήματα.

⚠️ ΠΡΟΕΙΔΟΠΟΙΗΣΗ: Προκειμένου να αποφευχθεί σοβαρός τραυματισμός, αποσυνδέστε τη συστοιχία μπαταριών από το ηλεκτρικό εργαλείο πριν από τη συντήρηση, τον καθαρισμό, την αλλαγή προσαρτημάτων ή την αφαίρεση υλικού από τη μονάδα.

GR

ΕΦΑΡΜΟΓΕΣ

Μπορείτε να χρησιμοποιήσετε αυτό το προϊόν για τους ακόλουθους σκοπούς:

- Αφαίρεση κλαδιών
- Κλάδεμα

ΣΗΜΕΙΩΣΗ: Το εργαλείο πρέπει να χρησιμοποιείται μόνο για την προβλεπόμενη χρήση. Οποιαδήποτε άλλη χρήση θα εκληφθεί ως καταχρηστική.

ΠΛΗΡΩΣΗ ΤΟΥ ΡΕΖΕΡΒΟΥΑΡ ΛΑΔΙΟΥ ΜΕ ΛΙΠΑΝΤΙΚΟ ΜΠΑΡΑΣ ΚΑΙ ΑΛΥΣΙΔΑΣ (Εικ. Β)

⚠️ ΠΡΟΕΙΔΟΠΟΙΗΣΗ: Μην καπνίζετε ή πλησιάζετε φωτιά ή φλόγα κοντά στα λάδια ή το πριόνι με κοντάρι. Το λάδι μπορεί να διαρρεύσει και να προκληθεί πυρκαγιά.

ΣΗΜΕΙΩΣΗ: Το πριόνι με κοντάρι δεν είναι γεμάτο με λάδι κατά την αγορά. Είναι απαραίτητο να γεμίσετε το ρεζερβουάρ με λάδι αλυσίδας πριν από τη χρήση. Η διάρκεια ζωής της αλυσίδας και η απόδοση κοπής εξαρτώνται από τη βέλτιστη λίπανση. Η αλυσίδα λιπαίνεται αυτόματα με λάδι αλυσίδας κατά τη διάρκεια της λειτουργίας. Λαμβάνετε πάντα υπόψη τη στάθμη του λιπαντικού λαδιού κατά τη διάρκεια της εργασίας και ξαναγεμίζετε έγκαιρα το ρεζερβουάρ.

1. Αφαιρέστε τη συστοιχία μπαταριών από το κοντάρι ισχύος.
2. Καθαρίστε το καπάκι του ρεζερβουάρ λαδιού και το χώρο γύρω από αυτό, ώστε να μην πέσουν ρύποι μέσα σε αυτό.
3. Τοποθετήστε κατακόρυφα το προσάρτημα πριονιού με κοντάρι και περιστρέψτε το καπάκι του ρεζερβουάρ λαδιού αριστερόστροφα για να το αφαιρέσετε.
4. Συμπληρώστε προσεκτικά το λάδι μπάρας και αλυσίδας στο ρεζερβουάρ, μέχρι το λαιμό του ρεζερβουάρ. Προσέξτε να μη διαρρεύσει λάδι από το άνοιγμα. Σκουπίστε τυχόν υπερβάλλον λάδι και κλείστε το καπάκι του ρεζερβουάρ λαδιού.

ΣΗΜΕΙΩΣΗ: Η αναλογία λαδιού επιδέχεται προσαρμογή, περιστρέφοντας τη βίδα ρύθμισης αριστερόστροφα για αύξηση της ποσότητας λαδιού και δεξιόστροφα για μείωση της ποσότητας λαδιού (Εικ. Β).

B-1 Βίδα ρύθμισης

ΣΗΜΕΙΩΣΗ: Μη χρησιμοποιείτε βρόμικα, χρησιμοποιημένα ή με άλλο είδους επιμόλυνση λάδια. Μπορεί να προκληθεί ζημιά στην μπάρα ή την αλυσίδα.

ΠΡΟΕΤΟΙΜΑΣΙΑ ΓΙΑ ΤΗΝ ΚΟΠΗ (Εικ. C)

Ανατρέξτε στην ενότητα «Σημαντικές οδηγίες ασφάλειας» παραπάνω στο παρόν εγχειρίδιο για τον κατάλληλο εξοπλισμό ασφάλειας.

- Σηκώστε την άκρη της οδηγητικής μπάρας για να ελέγξετε εάν υπάρχει χαλάρωση της αλυσίδας. Η αλυσίδα είναι τανυσμένη σωστά όταν δεν υπάρχει τζόγος στην κάτω πλευρά της οδηγητικής μπάρας και η αλυσίδα είναι τεντωμένη, ωστόσο μπορεί να περιστραφεί με το χέρι χωρίς να μαγκώνει. Εάν η τάνυση απαιτεί ρύθμιση, ανατρέξτε στην ενότητα «**ΑΝΤΙΚΑΤΑΣΤΑΣΗ ΤΗΣ ΜΠΑΡΑΣ ΚΑΙ ΑΛΥΣΙΔΑΣ**» και στην ενότητα «ΣΥΝΤΗΡΗΣΗ» στο παρόν εγχειρίδιο για οδηγίες ρύθμισης.
- Ελέγχετε την τάνυση της βίδας καπακιού πριν από τη χρήση. Εάν είναι χαλαρή, συσφίστε με ασφάλεια τη βίδα καπακιού, περιστρέφοντας δεξιόστροφα.
- Ελέγξτε εάν η οδόντωση κοπής είναι αιχμηρή στην αλυσίδα και βεβαιωθείτε ότι η αλυσίδα έχει λιπανθεί καλά.
- Φοράτε αντιολισθητικά γάντια για μέγιστο κράτημα και προστασία. Μη στέκεστε ποτέ ακριβώς κάτω από το κλαρί που κόβετε. Βεβαιωθείτε ότι στέκεστε με ασφάλεια και ισορροπία. Προσέχετε τα εμπόδια, όπως, κομμένους κορμούς, ρίζες και χαντάκια, τα οποία θα μπορούσαν να σας κάνουν να στραβοπατήσετε ή σκοντάψετε.
- Κρατάτε σωστά τη χειρολαβή της μονάδας όταν λειτουργεί ο κινητήρας. Κρατάτε γερά τη μονάδα και με τα δύο χέρια. Ακολουθήστε τις οδηγίες της ενότητας «**ΚΡΑΤΗΜΑ ΤΟΥ ΤΗΛΕΣΚΟΠΙΚΟΥ ΚΟΝΤΑΡΙΟΥ ΙΣΧΥΟΣ**» του εγχειριδίου χρήσης PPX1000
- Για ασφαλέστερη και καλύτερη λειτουργία, τοποθετήστε τον μάντα ώμου εγκάρσια στον ώμο. Ρυθμίστε τον μάντα ώμου σε μια άνετη θέση λειτουργίας. Ακολουθήστε τις οδηγίες της ενότητας «**ΠΡΟΣΑΡΤΗΣΗ ΤΟΥ ΙΜΑΝΤΑ ΩΜΟΥ**» του εγχειριδίου χρήσης PPX1000 για την προσάρτηση του μάντα ώμου στο κοντάρι ισχύος.

⚠️ ΠΡΟΕΙΔΟΠΟΙΗΣΗ: Ο μάντας ώμου είναι επίσης ένας μηχανισμός γρήγορης αποδέσμευσης σε επικίνδυνη κατάσταση. Σε επείγουσα κατάσταση, αφαιρέστε τον από τον ώμο σας αμέσως, ανεξάρτητα από τη θέση του.

ΕΝΕΡΓΟΠΟΙΗΣΗ/ΑΠΕΝΕΡΓΟΠΟΙΗΣΗ ΤΟΥ ΕΡΓΑΛΕΙΟΥ

Ακολουθήστε τις οδηγίες της ενότητας «ΕΝΕΡΓΟΠΟΙΗΣΗ/ΑΠΕΝΕΡΓΟΠΟΙΗΣΗ ΤΟΥ ΚΟΝΤΑΡΙΟΥ ΙΣΧΥΟΣ» του εγχειριδίου χρήσης του κονταριού ισχύος PPX1000.

ΒΑΣΙΚΗ ΔΙΑΔΙΚΑΣΙΑ ΚΟΠΗΣ (Εικ. D & E)

Ακολουθήστε τα παρακάτω βήματα για να αποτρέψετε τη ζημιά στο φλοιό του δέντρου ή θάμνου. Μην πριονίζετε παλινδρομικά.

1. Κάντε μια πρώτη επιφανειακή κοπή (1/4 της διαμέτρου κλαδιού) στην κάτω πλευρά του κλαδιού κοντά στο κύριο κλαδί ή στον κορμό.
2. Κάντε μια δεύτερη κοπή από την άνω πλευρά του κλαδιού έξω από την πρώτη κοπή. Συνεχίστε την κοπή στο κλαδί ώσπου να αποκοπεί από το δέντρο. Να είστε προετοιμασμένοι να εξισορροπήσετε το βάρος του ηλεκτρικού εργαλείου όταν πέσει το κλαδί.
3. Κάντε μια τελική κοπή κοντά στον κορμό.

ΣΗΜΕΙΩΣΗ: Για τη δεύτερη και τελική κοπή (από το πάνω μέρος του κλωναριού ή κλαδιού), διατηρήστε τις ακμές τεμαχισμού πάνω στο κλαδί που κόβεται (Εικ. E). Έτσι θα σταθεροποιηθεί το κλωνάρι και η κοπή θα είναι πιο εύκολη με μια ελαφριά πίεση προς τα κάτω. Εάν ασκήσετε περισσότερη δύναμη ενδέχεται να υποστεί ζημιά η μπάρα, η αλυσίδα ή ο κινητήρας.

4. Αποδεσμεύστε τη σκανδάλη στο κοντάρι ισχύος μόλις ολοκληρωθεί η κοπή.

ΣΗΜΕΙΩΣΗ: Εάν δεν τηρήσετε τις σωστές διαδικασίες κοπής θα προκληθεί μπλοκάρισμα της μπάρας και της αλυσίδας και μάγκωμα ή εγκλωβισμός τους στο κλαδί. Εάν συμβεί κάτι τέτοιο:

1. Σβήστε τον κινητήρα και αφαιρέστε τη συστοιχία μπαταριών.
2. Εάν φτάνετε το κλωνάρι από το έδαφος, ανασηκώστε το κλωνάρι ενώ κρατάτε το πριόνι. Έτσι θα αποδεσμευτεί η εμπλοκή και θα απελευθερωθεί το πριόνι.
3. Εάν το πριόνι συνεχίζει να είναι εγκλωβισμένο, καλέστε επαγγελματία για βοήθεια.

ΑΠΟΚΛΑΔΩΣΗ ΚΑΙ ΚΛΑΔΕΜΑ (Εικ. F)

Αυτό το προσάρτημα πριονιού με κοντάρι έχει σχεδιαστεί για την κοπή μικρών κλαδιών και κλωναριών με διάμετρο έως 20 cm. Για καλύτερα αποτελέσματα, λαμβάνετε τα εξής προληπτικά μέτρα.

1. Σχεδιάστε προσεκτικά την κοπή. Έχετε επίγνωση της κατεύθυνσης στην οποία θα πέσει το κλαδί.

▲ ΠΡΟΕΙΔΟΠΟΙΗΣΗ: Τα κλαδιά μπορεί να πέσουν προς μη αναμενόμενες κατευθύνσεις. Μη στέκεστε ακριβώς κάτω από το κλαδί που θα κοπεί.

2. Η συνηθέστερη εφαρμογή κοπής είναι η τοποθέτηση της μονάδας σε γωνία 60° ή μικρότερη. Καθώς η

γωνία του άξονα πριονιού με κοντάρι ως προς το έδαφος αυξάνεται, η δυσκολία της πρώτης κοπής (από την κάτω πλευρά του κλαδιού) αυξάνεται.

3. Απομακρύνετε τα μακριά κλαδιά σταδιακά.
4. Κόβετε πρώτα τα κάτω κλαδιά ώστε να αφήνετε στα πάνω κλαδιά περισσότερο χώρο για να πέσουν.
5. Να εργάζεστε αργά, διατηρώντας γερά και τα δύο χέρια στο πριόνι. Να στέκεστε και να ισορροπείτε καλά.
6. Μην κόβετε από σκάλα γιατί αυτό είναι εξαιρετικά επικίνδυνο. Αφήνετε τέτοιους είδους εργασίες για επαγγελματίες.
7. Μη διεξάγετε την ισοεπίπεδη κοπή δίπλα στο κύριο κλαδί ή τον κορμό προτού να έχετε κόψει τόσο από το κλαδί ώστε να μειώσετε το βάρος. Η τήρηση σωστής διαδικασίας κοπής θα εμποδίσει το ξεφλούδιμα του φλοιού από το κύριο στέλεχος.
8. Μη χρησιμοποιείτε το πριόνι με κοντάρι για υλοτόμηση ή τεμαχισμό.
9. Προκειμένου να αποφευχθεί η ηλεκτροπληξία, μη χρησιμοποιείτε το ηλεκτρικό εργαλείο εντός 15 m από εναέρια καλώδια ηλεκτρικού ρεύματος και διατηρείτε τους παρευρισκόμενους σε απόσταση τουλάχιστον 15 m.

ΣΥΝΤΗΡΗΣΗ

▲ ΠΡΟΕΙΔΟΠΟΙΗΣΗ: Πριν από τον έλεγχο, τον καθαρισμό ή τη συντήρηση της μονάδας, σβήστε τον κινητήρα, περιμένετε ώσπου να ακινητοποιηθούν όλα τα κινούμενα εξαρτήματα και αφαιρέστε τη συστοιχία μπαταριών. Η μη τήρηση των οδηγιών μπορεί να οδηγήσει σε σοβαρό τραυματισμό ή υλικές ζημιές.

▲ ΠΡΟΕΙΔΟΠΟΙΗΣΗ: Κατά τη συντήρηση του εργαλείου, χρησιμοποιείτε μόνο ίδια ανταλλακτικά. Η χρήση οποιωνδήποτε άλλων εξαρτημάτων μπορεί να είναι επικίνδυνη ή να προκαλέσει ζημιά στο προϊόν. Προκειμένου να διασφαλιστεί η ασφάλεια και η αξιοπιστία, όλες οι επισκευές που δεν αναφέρονται σε αυτές τις οδηγίες συντήρησης πρέπει να διεξάγονται από εξειδικευμένο τεχνικό σέρβις.

ΓΕΝΙΚΗ ΣΥΝΤΗΡΗΣΗ

Αποφεύγετε τη χρήση διαλυτών κατά τον καθαρισμό των πλαστικών εξαρτημάτων. Τα περισσότερα πλαστικά είναι ευπαθή στη χρήση διαφόρων τύπων διαλυτών του εμπορίου και καταστρέφονται από τη χρήση τους. Χρησιμοποιείτε καθαρό πανί για την απομάκρυνση βρωμιάς, σκόνης, λαδιού, γράσου, κτλ.

ΚΑΘΑΡΙΣΜΟΣ ΤΗΣ ΜΟΝΑΔΑΣ

- Μετά από κάθε χρήση, αφαιρείτε τη συστοιχία μπαταριών και καθαρίζετε τα υπολείμματα από την αλυσίδα και την οδηγητική μπάρα με μια μαλακή βούρτσα. Σκουπίζετε την επιφάνεια του πριονιού με κοντάρι με ένα καθαρό πανί βρεγμένο με ήπια σαπουνάδα.
- Απομακρύνετε το καπάκι οδοντοτροχού αλυσίδας και κατόπιν χρησιμοποιήστε μια μαλακή βούρτσα για να απομακρύνετε υπολείμματα από την οδηγητική μπάρα, την αλυσίδα, τον οδοντοτροχό και το καπάκι οδοντοτροχού αλυσίδας.
- Καθαρίζετε πάντα τα ροκανίδια, τη σκόνη πριονίσματος και τους ρύπους από την εγκοπή οδηγητικής μπάρας όταν αντικαθιστάτε την αλυσίδα.
- Παρακαλούμε, ελέγχετε το πλαίσιο του κινητήρα από τα ανοίγματα ψύξης και καθαρίζετε τα υπολείμματα κάθε δύο εβδομάδες (Εικ. Γ).

ΣΗΜΕΙΩΣΗ: Μη χρησιμοποιήσετε δραστικά απορρυπαντικά στο πλαστικό περιβλήμα ή τη χειρολαβή. Αυτά μπορούν να καταστραφούν από ορισμένα αρωματικά έλαια, όπως πεύκου και λεμονιού.

ΑΝΤΙΚΑΤΑΣΤΑΣΗ ΤΗΣ ΜΠΑΡΑΣ ΚΑΙ ΤΗΣ ΑΛΥΣΙΔΑΣ

⚠️ ΠΡΟΕΙΔΟΠΟΙΗΣΗ: Ποτέ μην αγγίζετε ή ρυθμίζετε την αλυσίδα ενώ λειτουργεί ο κινητήρας. Η αλυσίδα είναι εξαιρετικά αιχμηρή. Φοράτε πάντα προστατευτικά γάντια όταν πραγματοποιείτε συντήρηση στην αλυσίδα.

ΣΗΜΕΙΩΣΗ: Όταν αντικαθιστάτε τον οδηγητική μπάρα και την αλυσίδα, χρησιμοποιείτε πάντα τον καθορισμένο συνδυασμό μπάρας και αλυσίδας που αναφέρεται στο απόσπασμα «Προτεινόμενη ράβδος και αλυσίδα για αυτό το πριόνι με κοντάρι».

GR

Αποσυναρμολόγηση φθαρμένης μπάρας και αλυσίδας (Εικ. Η)

1. Αφαιρέστε τη συστοιχία μπαταριών, αφήστε το πριόνι με κοντάρι να κρυώσει και συσφίξτε το καπάκι του ρεζερβουάρ λαδιού.
2. Τοποθετήστε το πριόνι με κοντάρι στα πλάγια με το πλαϊνό καπάκι οδοντοτροχού αλυσίδας να βλέπει προς τα επάνω.
3. Φοράτε γάντια. Με χρήση του παρεχόμενου με το κοντάρι ισχύος συνδυαστικού μηχανικού κλειδιού, ξεβιδώστε αριστερόστροφα το παξιμάδι μπάρας, ώστε να το αφαιρέσετε από το καπάκι οδοντοτροχού αλυσίδας. Καθαρίστε το καπάκι οδοντοτροχού αλυσίδας με ένα στεγνό πανί και αποθηκεύστε το για την επανασυναρμολόγηση.

4. Απομακρύνετε τη μπάρα και την αλυσίδα από την επιφάνεια τοποθέτησης. Απομακρύνετε τη φθαρμένη αλυσίδα από την μπάρα.

ΣΗΜΕΙΩΣΗ: Εάν υπάρχουν δυσκολίες κατά την απομάκρυνση της μπάρας και αλυσίδας από την επιφάνεια τοποθέτησης, τοποθετήστε κατακόρυφα το πριόνι με κοντάρι, στηρίξτε με το ένα χέρι τη μπάρα και να λασκάρете τη βίδα τάνσης αλυσίδας αριστερόστροφα με το άλλο χέρι (Εικ. Ι), και κατόπιν αφαιρέστε τη μπάρα με την αλυσίδα.

ΣΗΜΕΙΩΣΗ: Είναι καλή στιγμή να ελέγξετε τον οδοντοτροχό οδηγού για υπερβολική φθορά και ζημιές.

Συναρμολόγηση νέας μπάρας και αλυσίδας

1. Απλώστε τη νέα αλυσίδα σε μια θηλιά πάνω σε μια επίπεδη επιφάνεια και ισιώστε τυχόν τσακίσεις (Εικ. J).
2. Τοποθετήστε το σύνδεσμο οδηγού αλυσίδας στην εγκοπή οδηγητικής μπάρας.

K-1	Σύνδεσμοι οδηγού αλυσίδας
K-2	Εγκοπή οδηγητικής μπάρας

3. Κρατήστε την αλυσίδα στην θέση της πάνω στην οδηγητική μπάρα και τοποθετήστε την θηλιά γύρω από τον οδοντοτροχό του πριονιού με κοντάρι (Εικ. K).

ΣΗΜΕΙΩΣΗ: Υπάρχουν μικρά βέλη κατεύθυνσης χαραγμένα στην αλυσίδα. Άλλο ένα άλλο βέλος κατεύθυνσης υπάρχει χαραγμένο στο σώμα ηλεκτρικού εργαλείου (Εικ. L). Όταν κάνετε θηλιά της αλυσίδας στον οδοντοτροχό, εξασφαλίστε ότι η κατεύθυνση των βελών στην αλυσίδα θα ΑΝΤΙΣΤΟΙΧΟΥΝ στην κατεύθυνση του βέλους στο σώμα του ηλεκτρικού εργαλείου. Εάν βλέπουν σε αντίθετες κατευθύνσεις, γυρίστε ανάποδα την αλυσίδα και τη διάταξη οδηγητικής μπάρας (Εικ. M).

L-1	Προεξοχές ευθυγράμμισης
L-2	Οδοντοτροχός
L-3	Βίδα τάνσης
L-4	Περώνη τάνσης
L-5	Υποδοχή οδηγητικής μπάρας

4. Τοποθετήστε την οδηγητική μπάρα στην επιφάνεια τοποθέτησης ωθώντας την υποδοχή οδηγητικής μπάρας πάνω από τις προεξοχές ευθυγράμμισης, διασφαλίζοντας ότι η περόνη τάνσης έχει τοποθετηθεί στην κάτω οπή στο τέλος της μπάρας (Εικ. L).

ΣΗΜΕΙΩΣΗ: Εάν υπάρχει δυσκολία κατά την εισαγωγή της περόνης τάνυσης στην οπή, ρυθμίστε τη βίδα τάνυσης, ώσπου η περόνη τάνυσης να βρεθεί ακριβώς μέσα στην οπή.

- Επανασυναρμολογήστε το καπάκι οδοντοτροχού αλυσίδας, τοποθετήστε το παξιμάδι μπάρας στην οπή τοποθέτησης, και συσφίξτε το με το συνδυαστικό μηχανικό κλειδί για να διασφαλίσετε ότι η οδηγητική μπάρα έχει τοποθετηθεί στη θέση της.
- Ρυθμίστε την τάνυση αλυσίδας σύμφωνα με την ενότητα «**ΡΥΘΜΙΣΗ ΤΗΣ ΤΑΝΥΣΗΣ ΑΛΥΣΙΔΑΣ**».
- Κρατήστε την άκρη της οδηγητικής μπάρας κατακόρυφα και συσφίξτε με ασφάλεια το παξιμάδι μπάρας του οδοντοτροχού αλυσίδας.

ΣΗΜΕΙΩΣΗ: Για να επιμηκύνετε τη διάρκεια ζωής της οδηγητικής μπάρας, αντιστρέψετε τακτικά την μπάρα.

ΡΥΘΜΙΣΗ ΤΗΣ ΤΑΝΥΣΗΣ ΑΛΥΣΙΔΑΣ

▲ ΠΡΟΣΟΧΗ: Η αλυσίδα πρέπει να έχει ταυθεί σωστά πριν από τη χρήση.

- Σβήστε τον κινητήρα και αφαιρέστε τη συστοιχία μπαταριών προτού να ρυθμίσετε την τάνυση αλυσίδας.
- Ξεβιδώστε το παξιμάδι μπάρας ως το σημείο σύσφιξης με το χέρι.
- Κρατήστε τη μύτη της μπάρας προς τα επάνω και ρυθμίστε τη βίδα τάνυσης μέχρι να ισχύσουν τα ακόλουθα (Εικ. N):
 - Η κοιλιά της αλυσίδας στο κέντρο της μπάρας είναι περίπου: 1,3 mm (Εικ. O)
 - Φοράτε γάντια και βεβαιωθείτε ότι η αλυσίδα μπορεί να τραβηχτεί κατά μήκος της μπάρας με δυο δάχτυλα.
- Αφού ολοκληρώσετε την τάνυση αλυσίδας, κρατήστε τη μύτη της μπάρας προς τα επάνω και συσφίξτε το παξιμάδι του κατακτιού.

ΣΗΜΕΙΩΣΗ: Εάν η κοιλιά της αλυσίδας στο κέντρο της μπάρας δεν είναι περίπου 1,3 mm, επαναλάβετε τη ρύθμιση της τάνυσης αλυσίδας.

ΛΙΠΑΝΣΗ ΟΔΟΝΤΟΤΡΟΧΟΥ ΣΤΗΝ ΟΔΗΓΗΤΙΚΗ ΜΠΑΡΑ

Η οδηγητική μπάρα έχει έναν οδοντοτροχό στην άκρη. Αυτό πρέπει να λιπαίνεται εβδομαδιαία με λάδι αλυσίδας στην οπή λίπανσης με σύριγγα γράσου (δεν περιλαμβάνεται) ώστε να παραταθεί η διάρκεια ζωής της οδηγητικής μπάρας (Εικ. Ρ). Γυρίστε την οδηγητική μπάρα και ελέγξτε εάν οι σπές λίπανσης και η εγκοπή αλυσίδας είναι ελεύθερες από ρύπους.

P-1	Οπή λίπανσης
P-2	Οδοντοτροχός στην άκρη της οδηγητικής μπάρας

ΜΕΤΑΦΟΡΑ ΚΑΙ ΑΠΟΘΗΚΕΥΣΗ

- Μην αποθηκεύετε ή μεταφέρετε το πριόνι με κοντάρι όταν αυτό βρίσκεται σε λειτουργία. Απομακρύνετε πάντα τη συστοιχία μπαταριών πριν από την αποθήκευση ή τη μεταφορά.
- Τοποθετείτε πάντα τη θήκη οδηγητικής μπάρας πάνω στην οδηγητική μπάρα και την αλυσίδα προτού να αποθηκεύσετε ή μεταφέρετε το προσάρτημα πριονιού με κοντάρι. Να είστε προσεκτικοί και να αποφεύγετε την αιχμηρή οδόντωση της αλυσίδας.
- Καθαρίστε το πριόνι με κοντάρι επιμελώς πριν από την αποθήκευση. Αποθηκεύετε το πριόνι με κοντάρι σε εσωτερικό, στεγνό χώρο που κλειδώνει και/ή δεν είναι προσβάσιμος από παιδιά και διατηρείτε το μακριά από διαβρωτικές ουσίες, όπως χημικές ουσίες και αποπαγωγικά άλατα κήπου.
- Εάν το προσάρτημα πριονιού με κοντάρι αφαιρεθεί από την ηλεκτρική κεφαλή και αποθηκευτεί ξεχωριστά, τοποθετήστε το τερματικό πώμα επάνω στον άξονα του προσαρτήματος ώστε να μην εισέλθουν ρύποι στο συζεύκτη.

Προστασία του περιβάλλοντος



Μην απορρίπτετε ηλεκτρολογικό εξοπλισμό, το φορτιστή μπαταρίας και τις συστοιχίες μπαταριών/επαναφορτιζόμενες μπαταρίες στα οικιακά απορρίμματα!

GR

ΑΝΤΙΜΕΤΩΠΙΣΗ ΠΡΟΒΛΗΜΑΤΩΝ

ΠΡΟΒΛΗΜΑ	ΑΙΤΙΑ	ΑΝΤΙΜΕΤΩΠΙΣΗ
Ο κινητήρας δε λειτουργεί.	<ul style="list-style-type: none"> ■ Η συστοιχία μπαταριών δεν έχει προσαρτηθεί στο πριόνι με κοντάρι. ■ Δεν υπάρχει ηλεκτρική επαφή μεταξύ πριονιού και συστοιχίας μπαταριών. ■ Η συστοιχία μπαταριών έχει αδειάσει. ■ Το κομμάτι απασφάλισης δεν πατήθηκε πριν από την πίεση της σκανδάλης. ■ Η συστοιχία μπαταριών ή η ηλεκτρική κεφαλή έχουν υπερθερμανθεί. ■ Η αλυσίδα έχει μαγκώσει το ξύλο. ■ Υπολείμματα στην εγκοπή μπάρας. ■ Υπολείμματα στο καπάκι οδοντοτροχού αλυσίδας. 	<ul style="list-style-type: none"> ■ Τοποθετήστε τη συστοιχία μπαταριών στο πριόνι με κοντάρι. ■ Απομακρύνετε τη συστοιχία μπαταριών, ελέγξτε τις επαφές και εγκαταστήστε τη συστοιχία μπαταριών εκ νέου. ■ Φορτίστε τη συστοιχία μπαταριών. ■ Πιέστε το μοχλό ασφάλισης και διατηρήστε τον πιεσμένο, και στη συνέχεια, πιέστε τη σκανδάλη για να ενεργοποιήσετε το πριόνι με κοντάρι. ■ Αφήστε να κρυώσει η συστοιχία μπαταριών ή η ηλεκτρική κεφαλή, ώσπου η θερμοκρασία να πέσει κάτω από τους 67°C. ■ Αποδεσμεύστε τη σκανδάλη. Απομακρύνετε την αλυσίδα και την οδηγική μπάρα από το ξύλο, και στη συνέχεια, επανεκκινήστε το πριόνι με κοντάρι. ■ Πιέστε την αλυσίδα στο ξύλο, μετακινήστε το πριόνι με κοντάρι πίσω και εμπρός για να απομακρύνετε τα υπολείμματα. ■ Απομακρύνετε τη συστοιχία μπαταριών, κατόπιν αφαιρέστε το καπάκι οδοντοτροχού αλυσίδας και καθαρίστε τα υπολείμματα.
Ο κινητήρας λειτουργεί αλλά η αλυσίδα δεν περιστρέφεται.	<ul style="list-style-type: none"> ■ Η αλυσίδα δεν «πιάνει» τον οδοντοτροχό οδηγού. 	<ul style="list-style-type: none"> ■ Απομακρύνετε τη συστοιχία συσσωρευτών και επανατοποθετήστε την αλυσίδα διασφαλίζοντας ότι οι σύνδεσμοι της αλυσίδας εδράζονται πλήρως στον οδοντοτροχό.
<div style="background-color: black; color: white; padding: 2px 5px; font-weight: bold;">GR</div> <p>Το πριόνι με κοντάρι δεν κόβει σωστά.</p>	<ul style="list-style-type: none"> ■ Ανεπαρκής τάνυση αλυσίδας. ■ Στομαμμένη αλυσίδα. ■ Η αλυσίδα έχει εγκατασταθεί αντίστροφα. ■ Φθαρμένη αλυσίδα. ■ Στεγνή ή υπερβολική τετωμένη αλυσίδα. ■ Η αλυσίδα δε βρίσκεται στην εγκοπή μπάρας. 	<ul style="list-style-type: none"> ■ Απομακρύνετε τη συστοιχία μπαταριών και ρυθμίστε εκ νέου την τάνυση αλυσίδας σύμφωνα με την ενότητα «ΡΥΘΜΙΣΗ ΤΗΣ ΤΑΝΥΣΗΣ ΑΛΥΣΙΔΑΣ». ■ Για να τροχίσετε τους κόφτες της αλυσίδας, απευθυνθείτε σε εξειδικευμένο τεχνικό. ■ Απομακρύνετε τη συστοιχία μπαταριών και τοποθετήστε εκ νέου την αλυσίδα, σύμφωνα με την ενότητα «ΑΝΤΙΚΑΤΑΣΤΑΣΗ ΤΗΣ ΜΠΑΡΑΣ ΚΑΙ ΤΗΣ ΑΛΥΣΙΔΑΣ». ■ Απομακρύνετε τη συστοιχία μπαταριών και αντικαταστήστε την αλυσίδα, σύμφωνα με την ενότητα «ΑΝΤΙΚΑΤΑΣΤΑΣΗ ΤΗΣ ΜΠΑΡΑΣ ΚΑΙ ΤΗΣ ΑΛΥΣΙΔΑΣ». ■ Ελέγξτε τη στάθμη λαδιού. Συμπληρώστε λάδι στο ρεζερβουάρ λαδιού, εάν χρειαστεί. ■ Απομακρύνετε τη συστοιχία μπαταριών και τοποθετήστε εκ νέου την αλυσίδα, σύμφωνα με την ενότητα «ΑΝΤΙΚΑΤΑΣΤΑΣΗ ΤΗΣ ΜΠΑΡΑΣ ΚΑΙ ΤΗΣ ΑΛΥΣΙΔΑΣ».

ΠΡΟΒΛΗΜΑ	ΑΙΤΙΑ	ΑΝΤΙΜΕΤΩΠΙΣΗ
Η μπάρα και η αλυσίδα θερμαίνονται και βγαίνει καπνός.	<ul style="list-style-type: none">■ Ελέγξτε την τάνυση αλυσίδας για υπερβολική σύσφιξη.■ Το ρεζερβουάρ λαδιού της αλυσίδας είναι άδειο.■ Υπολείμματα στην εγκοπή οδηγητικής μπάρας.	<ul style="list-style-type: none">■ Απομακρύνετε τη συστοιχία μπαταριών και ρυθμίστε εκ νέου την τάνυση της αλυσίδας. Βλ. ενότητα «ΡΥΘΜΙΣΗ ΤΗΣ ΤΑΝΥΣΗΣ ΑΛΥΣΙΔΑΣ».■ Πλήρωση λιπαντικού μπάρας και αλυσίδας.■ Καθαρίστε τα υπολείμματα στην εγκοπή.

ΕΓΓΥΗΣΗ

ΠΟΛΙΤΙΚΗ ΕΓΓΥΗΣΗΣ EGO

Επισκεφθείτε την ιστοσελίδα egopowerplus.com για όλους τους όρους και τις προϋποθέσεις της πολιτικής εγγύησης EGO.

TÜM TALİMATLARI OKUYUN!



KULLANIM KILAVUZUNU OKUYUN

⚠️ Artık risk! Kalp pili gibi elektronik cihaz kullanan kişiler bu ürünü kullanmadan önce hekimlerine danışmalıdır. Elektrikli cihazların, kalp pili yakınında çalıştırılması kalp pilinde parazite veya arızaya neden olabilir.

⚠️ UYARI: Güvenliği ve güvenilirliği sağlamak için, tüm onarım ve değiştirme işlemleri yetkili bir servis teknisyeni tarafından gerçekleştirilmelidir.

GÜVENLİK SEMBOLÜ

Güvenlik sembollerinin amacı olası tehlikelere dikkatinizi çekmektir. Güvenlik sembolleri ve yanlarındaki açıklamalar özel dikkat ve anlayış göstermenizi gerektirir. Uyarı sembolleri kendi başlarına herhangi bir tehlikeyi gidermez. Sundukları talimat ve uyarılar uygun kaza önleme önlemlerinin yerine geçmez.

⚠️ UYARI: Bu aleti kullanmadan önce, “TEHLİKE”, “UYARI” ve “DİKKAT” gibi tüm güvenlik uyarı ve sembollerini içeren bu Kullanım Kılavuzu içerisindeki tüm güvenlik talimatlarını okuyup anladığınızdan emin olun. Aşağıdaki talimatların tamamına uyulmaması elektrik çarpması, yangın ve/veya ciddi kişisel yaralanma ile sonuçlanabilir.

SEMBOLÜN ANLAMI

GÜVENLİK UYARI SEMBOLÜ: TEHLİKE, UYARI VEYA DİKKAT demektir, diğer semboller veya resimlerle birlikte kullanılabilir.

TR



⚠️ UYARI: Elektrikli aletlerin kullanımı yabancı nesnelerin gözlerinize fırlatılması sonucunu doğurabilir, bu da gözlerde ciddi hasara yol açabilir. Elektrikli aleti kullanmaya başlamadan önce, daima göz koruması veya yan siperleri olan koruyucu gözlük takın ve gerektiğinde tam yüz siperi kullanın. Gözlük üzerine kullanım için Wide Vision Koruyucu Maske ya da yan siperleri olan standart koruyucu gözlükleri tavsiye ederiz.

GÜVENLİK TALİMATLARI

Bu sayfada, bu ürün üzerinde görülebilecek güvenlik sembolleri gösterilmekte ve açıklanmaktadır. Makineyi monte etmeye ve kullanmaya başlamadan önce, makineye ilişkin tüm talimatları okuyup anlayın ve bu talimatlara uyun.

	Güvenlik Uyarısı	Olası bir yaralanma tehlikesi olduğunu belirtir.
	Kullanım Kılavuzunu Okuyun ve Anlayın	Yaralanma riskini azaltmak için kullanıcı bu ürünü kullanmadan önce kullanım kılavuzunu okuyup anlamalıdır.
	Koruyucu Gözlük ve Kask Takın	Tam oturan güvenlik gözlüğü, kulak tıkaçı veya gürültü önleyici kulaklık ve miğfer kayışlı güvenlik kasketi takın.
	Koruyucu Eldiven Takın	Testereyi ve testere zincirini tutarken ellerinizi eldivenle koruyun. Ağır işlere uygun ve kaymayan eldivenler daha iyi tutuş sağlarken ellerinizi de korur.
	Koruyucu Ayakkabı Giyin	Bu cihazı kullanırken kaymaz emniyet ayakkabılarını giyin.
	Elektrik hatlarından yeterli uzaklıkta durun	Elektrik çarpmasını önlemek için havai elektrik hatlarının 15 m yakınında çalışmayın. Cihazın elektrik hatlarına temas etmesi veya elektrik hatlarının yakınında kullanılması ciddi yaralanmaya veya elektrik çarpmasına neden olabilir ve bu da ölümlü yol açabilir.
	CE	Bu ürün, yürürlükteki AB yönetmeliklerine uygundur.
	WEEE	Atık elektrikli ürünler, evsel atıklar ile birlikte bertaraf edilmemelidir. Yetkili bir geri dönüşüm merkezine teslim edilmelidir.
	Gürültü	Garanti edilen ses gücü seviyesini belirtir. Çevre gürültü emisyonu Avrupa Birliği Yönetmeliğine uygundur.

V	Volt	Voltaj
mm	Milimetre	Uzunluk veya boyut
cm	Santimetre	Uzunluk veya boyut
kg	Kilogram	Ağırlık
n ₀	Yüksüz Hız	Yüksüz dönüş hızı
... /min	Dakika Başına	Dakika başına dönüş
	Doğru Akım	Akımın türü veya özelliği

ÖNEMLİ GÜVENLİK TALİMATLARI

⚠ UYARI! Elektrikli bahçe aletlerini kullanırken yangın, elektrik çarpması ve yaralanma riskini azaltmak için aşağıdakiler de dahil olmak üzere temel güvenlik önlemlerine daima uyulmalıdır:

KULLANMADAN ÖNCE DİKKATLİCE OKUYUN

GELECEKTE BAŞVURU AMACIYLA SAKLAYIN

⚠ TEHLİKE! Elektrik hatlarının yakınında çalışmayın. Bu cihaz, havai elektrik hatlarıyla temas halinde elektrik çarpmasına karşı koruma sağlayacak şekilde tasarlanmamıştır. Havai elektrik hatları ile çalışma alanı arasında olması gereken güvenli mesafeler hakkında bilgi almak için yerel yönetmeliklere bakın ve aleti çalıştırmadan önce çalışma konumunun güvenli olduğundan emin olun.

⚠ YÜKSEK DAL BUDAMA TESTERESİ GÜVENLİK UYARILARI

- Yüksek dal budama testeresi ile çalışırken tüm vücut azalarınızı testere zincirinden uzak tutun. Yüksek dal budama testeresini çalıştırmadan önce testere zincirinin hiçbir şeye temas etmediğinden emin olun. Yüksek dal budama testeresi ile çalışırken bir anlık dikkatsizlik, elbisenizin veya vücudunuzun zincire dolanmasına neden olabilir.
- Sabit durumdaki testere zinciri veya pala raylarıyla kazara temastan kaçının. Bu parçalar çok keskin olabilir. Yüksek dal budama testeresini, testere zincirini veya palayı tutarken daima eldiven takın ve uzun pantolon veya koruyucu bot giyin.
- Yüksek dal budama testeresini daima bir elinizle arka tutma sapından ve diğer elinizle ön tutma sapından tutarak kullanın. Tek elle kullanılması operatör, yardımcıları ve/veya çevrede bulunanlar için ciddi yaralanmalara neden olabilir.

- Testere zinciri görünmeyen kablolar ile temas edebileceği için elektrikli aleti sadece yalıtımlı tutma yüzeylerinden tutun. “Elektrikli” bir kabloya temas eden testere zinciri elektrikli aletin metal kısımlarını da “elektrikli” yapabilir ve aleti kullanan kişinin çarpmasına neden olabilir.
- Güvenlik gözlükleri ve kulak koruması takın. Baş, eller, bacaklar ve ayaklar için ek koruyucu ekipman kullanımı önerilir. Uygun koruyucu giysiler, uçuşan talaşlar nedeniyle veya testere zinciri ile yanlışlıkla temas edilmesi sonucu oluşabilecek yaralanmaları azaltır.
- Yüksek dal budama testeresini ağaç üzerindeyken kullanmayın. Yüksek dal budama testeresinin ağaç üzerinde kullanılması yaralanmalara neden olabilir.
- Çalışma süresince ayaklarınızı yere sağlam basın, yüksek dal budama testeresini sadece sabit, güvenli ve düz bir zemin üzerindeyken çalıştırın. Kaygan veya ayaklı merdiven gibi sağlam olmayan yüzeyler dengeyi veya yüksek dal budama testeresinin hakimiyetini kaybedilmesine neden olabilir.
- Yüksek dal budama testeresini asla hasarlı, yanlış ayarlı veya tam ve güvenli şekilde monte edilmemiş durumdakilerde kullanmayın. Tetik bırakıldığında testere zincirinin durduğundan emin olun.
- Kesmeden önce iş parçasını çivilere, tellere veya diğer yabancı cisimlere karşı kontrol edin.
- Gergin durumdaki bir ağaç dalını keserken geri sıçramaya karşı dikkatli olun. Odun fiberlerindeki gerilim boşaldığında ağaç dalı yay etkisiyle fırlayarak operatöre çarpabilir ve/veya yüksek dal budama testeresini kontrolden çıkarabilir.
- Çalılık ve fidan keserken son derece dikkatli olun. İnce parçalar testere zincirine takılabilir ve kırbaç etkisi yaratarak size çarpabilir ve dengeyi kaybetmenize neden olabilir.
- Sert veya kötü kesim ya da yüksek dal budama testeresinin hatalı kullanımı pala, zincir ve/veya dişlinin erken yıpranmasına neden olur, ayrıca zincir veya palanın kırılmasına yol açarak geri tepmeye, zincirin atmasına veya malzemelerin fırlatılmasına neden olabilir.
- Palayı asla tutma kolu olarak kullanmayın. Eğilmiş durumdaki bir pala, zincirin, palanın ve/veya dişlinin erken yıpranmasına neden olur, ayrıca zincir veya palanın kırılmasına yol açarak geri tepmeye, zincirin atmasına veya malzemelerin fırlatılmasına neden olabilir.

- **Yüksek dal budama testeresini taşıırken iki eliniz tutma saplarında ve testerenin gücü kapalı olmalıdır.** Yüksek dal budama testeresini taşıırken veya saklarken pala kapağını mutlaka takın. Yüksek dal budama testeresinin doğru kullanımı, hareketli testere zincirine yanlışlıkla temas etme olasılığını azaltır.
- **Bıçaklar hareket halindeyken kesme malzemesini çıkarmayın veya kesilecek malzeme tutmayın. Sıkışan malzemeleri çıkarırken aletin kapalı olduğundan emin olun.** Testere zinciri, alet kapatıldıktan sonra da dönmeye devam eder. Yüksek dal budama aletini çalıştırırken bir anlık dikkatsizlik ciddi yaralanmalara neden olabilir.
- **Yağlama, zincir gerginliği ve aksesuar değişimi ile ilgili talimatlara uyun.** Gerginlik ayarı ve yağlaması düzgün yapılmayan bir zincir kopabilir veya geri tepme olasılığını artırabilir. En iyi sonucu almak ve yaralanma riskini azaltmak için kesim kenarını keskin ve temiz tutun.
- **Tutma saplarını kuru, temiz, benzin ve yağdan uzak tutun.** Yağlı saplar kaygan olup kontrolün kaybedilmesine neden olabilir.
- **Sadece ağaç kesimi yapın.** Yüksek dal budama testeresini kullanım amacı dışında kullanmayın. Örneğin: yüksek dal budama testeresini plastik, tuğla-taş veya ahşap olmayan yapı malzemeleri için kullanmayın. Yüksek dal budama testeresinin kullanım amacı dışındaki işlerde kullanılması tehlikeli durumlara neden olabilir.
- **Kötü hava koşullarında, özellikle de yıldırım riski olduğunda yüksek dal budama testeresini kullanmayın.** Bu sayede yıldırım çarpması riskini azaltmış olursunuz.
- **Aletin yanından ayrıldığınızda motoru durdurun ve aküyü çıkarın.**
- **Kullanılmayan cihazları kapalı alanlarda saklayın.** Elektrikli cihazlar kullanılmadığında aküsü çıkarılarak çocukların erişemeyeceği, kuru ve yüksek ya da kilitli olan kapalı yerlerde saklanmalıdır.
- **Hasarlı parçaları kontrol edin.** Ürünü tekrar kullanmadan önce hasarlı bir koruyucu donanım ya da diğer herhangi bir parça, uygun biçimde çalışıp çalışmayacağını ve amaçlanan işlevini yerine getirip getirmeyeceğini belirlemek üzere kontrol edilmelidir. Hareketli parçaların hizalamasının ve bağlantılarının doğru yapılıp yapılmadığını, parçalarda hasar olup olmadığını, montajını ve çalışmayı etkileyebilecek diğer tüm koşulları kontrol edin. Hasarlı bir koruyucu donanım ya da diğer herhangi bir parça bu kullanım kılavuzunda başka türlü belirtilmemişse yetkili bir Servis Merkezi tarafından uygun şekilde tamir edilmeli veya değiştirilmelidir.

TR

⚠ UZATMALI TESTERELER İÇİN EK GÜVENLİK TALİMATLARI

- **Aküyü yağmurlu veya ıslak ortamlarda şarj etmeyin.**
- **Cihazı hurdaya ayırmadan önce akü cihazdan çıkarılmalıdır.**
- **Akü güvenli bir şekilde bertaraf edilmelidir.**
- **Aküyü ateşe atmayın. Akü hücreleri patlayabilir.** Alete özel bertaraf talimatları için yerel yönetmeliklere bakın.
- **Aküyü açmayın veya tahrip etmeyin.** Açığa çıkan elektrolit aşındırıcıdır ve gözlerin veya cildin zarar görmesine neden olabilir. Yutulması halinde zehirli olabilir.

⚠ **DİKKAT!** Elektrolit bir seyreltik sülfürik asit olup cilt ve gözler için zararlıdır. Elektriksel olarak iletken ve aşındırıcıdır.

- **Yüzük, bilezik ve anahtar gibi malzemelerle aküye kısa devre yaptırmamak için aküyü tutarken dikkatli olun.** Akü veya iletken aşırı ısınabilir ve yanıklara neden olabilir.
- **Aküyle çalışan aletlerin elektrik prizine takılmalarına gerek yoktur; bu nedenle daima çalışır durumdadırlar.** Alet kullanılmadığı zaman dahi oluşabilecek muhtemel tehlikelere karşı dikkatli olun. Bakım veya onarım işlemi yaparken dikkatli olun.
- **Servis, temizlik veya aletten parça sökmekten önce aküyü çıkarın.**
- **Yedek parçalar - Servis sırasında sadece orijinal EGO yedek parçalarını kullanın.** Herhangi bir başka aksesuar veya aparatın kullanılması yaralanma riskini artırır.
- **Aleti hortumla yıkamayın, motor ve elektrik bağlantılarına su kaçırmamaya dikkat edin.**
- **Bu kılavuzda yer almayan durumlar meydana gelirse dikkatli ve sađduyulu davranın. Yardım için EGO Servis Merkeziyle irtibata geçin.**
- **Bu talimatları saklayın.** Talimatlara sık sık müracaat edin ve bu aleti kullanacak diğer kişileri bilgilendirmek için kullanın.
- **Bu aleti başka birine ödünç verirsiniz ürünün hatalı kullanılmasını ve olası yaralanmaları önlemek için bu talimatları da ürüne birlikte verin.**
- **Sadece Şek. A2'de listelenen akü ve şarj cihazlarını kullanın.**

BU TALİMATLARI SAKLAYIN

NOT: EK ÖZEL GÜVENLİK KURALLARI İÇİN ELEKTRİKLİ SAP ÜRÜNÜNÜZÜN KULLANIM KILAVUZUNA BAKIN.

TEKNİK ÖZELLİKLER

Pala Uzunluğu	250 mm	
Zincir Adımı	3/8"(9,5 mm)	
Zincir Ölçüsü	1,1 mm	
Zincir Tipi	AC1000	
Pala Tipi	AG1000	
Zincir Yağı Deposu Kapasitesi	150 ml	
Önerilen Çalışma Sıcaklığı	-10°C-40°C	
Önerilen Depolama Sıcaklığı	-20°C-70°C	
Ağırlık (zincir kapağı ile birlikte)	2,0 kg	
Ölçülen ses gücü seviyesi L_{WA}	98.54 dB(A) K=2.3 dB(A)	
Operatörün kulağındaki ses basıncı seviyesi L_{PA}	85 dB(A) K=2.5 dB(A)	
Garanti edilen ses gücü seviyesi L_{WA} (2000/14/EC'ye göre ölçülmüştür)	101 dB(A)	
Titreşim değeri a_n :	Ön tutma kolu	1.2 m/s ² K=1.5 m/s ²
	Arka tutma kolu	1.2 m/s ² K=1.5 m/s ²

- Yukarıdaki parametreler, PPX1000 elektrikli alet başlığı takılı olarak test edilmiş ve ölçülmüştür.
- Bildirilen toplam titreşim değeri standart test yöntemine uygun olarak ölçülmüştür ve bir cihazı diğer bir cihaz ile karşılaştırmak için kullanılabilir.
- Bildirilen toplam titreşim değeri ayrıca ön maruz kalma değerlendirmesinde de kullanılabilir.

DİKKAT: Elektrikli aletin gerçek kullanımı sırasında meydana gelen titreşim emisyonu aletin kullanım şekline bağlı olarak bildirilen değerden farklı olabilir; Operatörü korumak için, kullanıcı gerçek kullanım koşullarında eldiven ve kulak koruması takmalıdır.

AMBALAJ İÇERİĞİ (ŞEK. A1)

Bu Yüksek Dal Budama Testeresi için Önerilen Pala ve Zincir

PARÇA ADI	MODEL NUMARASI
Pala	AG1000, AG1400, AG1600
Testere Zinciri	AC1000, AC1400, AC1600

AÇIKLAMA

YÜKSEK DAL BUDAMA TESTERENİZİ TANIYIN (Şek. A1)

- Testere Zinciri
- Pala
- Mil
- Yağ Deposu Kapağı
- Yağ Deposu
- Zincir Dişlisi Kapağı
- Germe Vidası
- Saplama Uçları
- Pala Somunu
- Zincir Kapağı

MONTAJ

UYARI: Hasarlı veya eksik parça varsa, bu parçalar değiştirilinceye kadar ürünü çalıştırmayın. Bu ürünün hasarlı veya eksik parçalar ile kullanılması ciddi kişisel yaralanmalara yol açabilir.

UYARI: Bu ürün üzerinde değişiklik yapmaya veya bu yüksek dal budama testeresi ile kullanılması önerilmeyen aksesuarlar oluşturmaya çalışmayın. Bu tür değişiklikler veya modifikasyonlar hatalı kullanımdır ve yaralanmalara neden olabilecek tehlikeli durumlara yol açabilir.

YÜKSEK DAL BUDAMA TESTERESİ APARATININ ELEKTRİKLİ TELESKOPİK SAPA TAKILMASI

Bu yüksek dal budama testeresi aparatı EGO PPX1000 model 56V Lityum-iyon elektrikli teleskobik sap ile birlikte kullanılmak üzere tasarlanmıştır.

PPX1000 model elektrikli teleskobik sap ürününe ait kullanım kılavuzundaki "ELEKTRİKLİ TELESKOPİK SAPA APARAT TAKILMASI" bölümüne bakın.

UYARI: Aparat ile elektrikli sapın talimatlara uygun olarak sabitlenmemesi ciddi yaralanma veya ölüme sonuçlanabilir.

UYARI: Elektrikli alet başlığı çalışırken veya akü takılı halde iken asla bir aparatı takmayın veya ayarlamayın. Motorun durdurulmaması ve akünün çıkarılmaması ciddi yaralanmalara neden olabilir.

TR

ÇALIŞTIRMA

⚠️ TEHLİKE: Asla yakınlardaki elektrik hatlarını, elektrik kablolarını veya diğer elektrik kaynaklarını kesmeyin. Pala veya zincir herhangi bir elektrik kablosu veya hattına sıkıştırsa **PALAYA ZİNCİRE** veya **ALÜMİNYUM SAPA DOKUNMAYIN! ELEKTRİKLİ OLABİLİRLER VE ÇOK TEHLİKELİ SONUÇLAR DOĞABİLİR.** Yüksek dal budama testeresini yalıtımlı arka sapından tutmaya devam edin veya yere yatırın ve sizden uzak bir şekilde tutun. Palayı veya zinciri elektrik hattından veya kablosundan kurtarmaya çalışmadan önce hasarlı elektrik hattına veya kablosuna giden elektrik beslemesini kesin. Pala, zincir veya yüksek dal budama testeresinin diğer iletken parçalarına ya da elektrikli kabloları ya da hatlara temas edilmesi, elektrik çarpması sonucu ölüme veya ciddi yaralanmaya yol açabilir.

⚠️ UYARI: Bu ürüne karşı edindiğiniz alışkanlığın sizi dikkatsiz yapmasına izin vermeyin. Bir anlık dikkatsizliğin ciddi yaralanmalara sebep olabileceğini unutmayın.

⚠️ UYARI: Daima göz koruması ve kulak koruması kullanın. Aksi halde gözlerinize nesnelere fırlatabilir ve başka ciddi yaralanmalar oluşabilir.

Her kullanımdan önce ürünü inceleyerek hasarlı, eksik veya vida, somun, civata, kapak vb. gevşek parça olup olmadığını kontrol edin. Tüm bağlantı parçalarını ve kapakları sıkın, bu ürünü eksik veya hasarlı parçalar değiştirilmeden çalıştırmayın.

⚠️ UYARI: Ciddi yaralanmaları önlemek için aparat bakımı veya onarımı, temizliği, değişimi yapmadan veya üründen parça sökmeden önce aküyü çıkarın.

KULLANIM ALANLARI

Bu ürünü aşağıdaki amaçlarla kullanabilirsiniz:

- Dal kesme
- Budama

DİKKAT: Bu alet sadece belirtilen kullanım amacına uygun kullanılmalıdır. Diğer kullanım şekilleri hatalı kullanım olarak kabul edilir.

YAĞ DEPOSUNUN PALA VE ZİNCİR YAĞIYLA DOLDURULMASI (Şek. B)

⚠️ UYARI: Yağın veya yüksek dal budama testeresinin yakınında sigara içmeyin veya herhangi bir ateş veya alev kaynağını testerenin yakınına getirmeyin. Yağ sıçrayabilir ve yangına neden olabilir.

DİKKAT: Satın alındığında yüksek dal budama testeresinde yağ bulunmaz. Kullanmadan önce depo zincir yağı ile doldurulmalıdır. Zincir ömrü ve kesim kapasitesi optimum yağlamaya bağlıdır. Çalışma sırasında zincir otomatik olarak zincir yağı ile yağlanır. Çalışma sırasında yağ seviyesine her zaman dikkat edin ve gerektiğinde yağ deposunu zaman geçirmeden doldurun.

1. Aküyü elektrikli saptan çıkarın.
2. Yağ deposu kapağı ile kapak çevresindeki alanı temizleyerek yağ deposuna herhangi bir pisliğin düşmediğinden emin olun.
3. Yüksek dal budama testeresi aparatını dik olarak yerleştirin ve yağ deposu kapağını saat yönünün tersine çevirerek çıkarın.
4. Pala ve zincir yağını dikkatle depoya dökerək depoyu ağzına kadar doldurun. Yağın açık ağzıdan dökülmemesine dikkat edin. Taşan yağı silin ve yağ deposu kapağını kapatın.

DİKKAT: Ayar vidasını yağ çıkışını artırmak için saat yönünün tersine, yağ çıkışını azaltmak için saat yönüne çevirerek yağ akış hızı ayarlanabilir (Şek. B).

B-1 Ayar Vidası

DİKKAT: Kirlili, kullanılmış veya diğer kirlenmiş yağları kullanmayın. Pala veya zincir hasar görebilir.

KESİM İÇİN HAZIRLIK (Şek. C)

Uygun güvenlik donanımı için bu kılavuzun önceki bölümlerinde yer alan "Önemli Güvenlik Talimatları"na bakın.

- Palanın ucunu kaldırıp zincirde sarkma olup olmadığını kontrol edin. Palanın altında herhangi bir gevşeklik yoksa ve zincir tam oturmuş ancak kıvrılmadan elle çevrilebiliyorsa zincir doğru gerginlikte demektir. Gerginliğin ayarlanması gerekirse ayarlama talimatları için bu kılavuzdaki BAKIM bölümünde yer alan "PALA VE ZİNCİRİN DEĞİŞTİRİLMESİ" bölümüne bakın.
- Kullanmadan önce kapak vidasının sıkılığını kontrol edin. Kapak vidası gevşekse vidayı saat yönünde çevirerek iyice sıkın.
- Testere zincirindeki kesim dişlerinin keskinliğini kontrol edin ve zincirin iyi yağlanmış olduğundan emin olun.
- Maksimum düzeyde tutuş ve koruma için kaymayan eldiven takın. Asla doğrudan kestiğiniz dalın altında durmayın. Ayağınızı sağlam bastığınızdan emin olun. Ağaç kütükleri, kökler ve yarıklar gibi ayağınızın takılabileceği engellere karşı dikkatli olun.

- Motor çalışırken cihazı sağlam biçimde tutun. Cihazı her iki elinizle sıkıca tutun. PPX1000 kullanım kılavuzundaki **"ELEKTRİKLİ TELESKOBİK SAPIN TUTULMASI"** bölümündeki talimatları izleyin.
- Güvenli ve daha iyi çalışma için, omzunuza omuz askısını takın. Omuz askısını rahat bir çalışma konumuna ayarlayın. PPX1000 sayılı kullanma kılavuzundaki **"OMUZ ASKISININ TAKILMASI"** bölümündeki talimatlara uyarak omuz askısını elektrikli alet başlığına takın.

⚠ UYARI: Omuz askısı ayrıca tehlikeli durumlarda hızla çıkarılabilen bir mekanizmadır. Acil bir durumda, askı hangi şekilde takılı olursa olsun derhal omuzunuzdan çıkarın.

ÇİHAZI ÇALIŞTIRMA/DURDURMA

PPX1000 kullanım kılavuzundaki **"ELEKTRİKLİ TELESKOBİK SAPIN ÇALIŞTIRILMASI/ DURDURULMASI"** bölümüne bakın.

TEMEL KESİM PROSEDÜRÜ (Şek. D ve E)

Ağacın veya ağaç kabuğunun zarar görmesini önlemek için aşağıdaki adımları izleyin. Testere ile ileri-geri kesim hareketi yapmayın.

1. Öncelikle dalın altından, ana gövde yakınında derin olmayan (dal çapının 1/4'ü kadar) bir kesik açın.
2. İkinci kesigi birinci kesigin dışından dalın üst kısmından açın. Dal ağaçtan ayrılana kadar dalı kesmeye devam edin. Dal düştüğünde cihaz ağırlığını dengelemeye hazır olun.
3. Ana gövdeye yakın bir son kesim yapın.

DİKKAT: İkinci ve son kesimler (dalın üst kısmından) için saplama uçlarını kesilen dala doğru tutun (Şek. E). Bu, dalın sabit durmasını ve aşağıya doğru hafif bir basınçla kolayca kesmeyi sağlar. Kesim sırasındaki zorlama yaparsanız pala, zincir veya motor zarar görebilir.

4. Kesim tamamlandıktan sonra elektrikli sapın tetiğini bırakın.

DİKKAT: Uygun kesim prosedürlerine uyulmaması halinde pala ve zincir tutukluk yapabilir ve dala sıkışabilir ya da takılabilir. Bu durumlardan biri meydana gelirse:

1. Motoru durdurun ve aküyü çıkarın.
2. Yerden dala ulaşabiliyorsa testereyi tutarak dalı kaldırın. Bu şekilde "sıkışıklık" giderilir ve testere kurtarılır.
3. Testere hala takılıyorsa bir uzmandan yardım isteyin.

DAL KESME VE BUDAMA (Şek. F)

Bu yüksek dal budama testeresi aparatı çapı 20 cm'ye kadar olan küçük çalı ve dalları budamak için tasarlanmıştır. En iyi sonuçlar için aşağıdaki önlemleri alın.

1. Kesimi dikkatle planlayın. Dalın düşeceği yöne dikkat edin.

⚠ UYARI: Dallar beklenmedik yönlere düşebilir. Doğrudan kesilen dalın altında durmayın.

2. Tipik kesim uygulamaları için alet 60° veya altındaki açılarda yerleştirilir. Testerenin yere olan açısı arttıkça, ilk kesigi (dalın alt kısmından) yapmanın zorluğu da artar.
3. Uzun dalları bir kaç aşamada kesin.
4. Üst dalların düşmesi için yer açmak amacıyla öncelikle alçak dalları kesin.
5. Testereyi iki elinizle sıkıca kavrayarak yavaşça çalışın. Ayaklarınızı sağlam basın ve dengeyi koruyun.
6. Merdiven üzerinde kesim yapmayın, bu çok tehlikelidir. Bu tür işlemleri profesyonellere bırakın.
7. Dalın çoğunluğunu keserek ağırlığı azaltmadan ana gövdeye yakın düz bir kesim yapmayın. Uygun kesim prosedürleri izlendiğinde ana gövdedeki kabuğun soyulması önlenir.
8. Yüksek dal budama testeresini ağaç kesimi veya saplama amacıyla kullanmayın.
9. Elektrik çarpmasını önlemek için havai elektrik hatlarının 15 m yakınında çalışmayın ve etraftaki kişilerin en az 15 m uzaktan olduğundan emin olun.

BAKIM

⚠ UYARI: Cihazın kontrol, temizlik veya bakımından önce motoru durdurun ve tüm hareketli parçaların durmasını bekleyin, ardından aküyü çıkarın. Bu talimatlara uyulmaması ciddi yaralanmalara veya maddi hasara yol açabilir.

⚠ UYARI: Bakım ve onarım sırasında sadece orijinal yedek parçalarını kullanın. Başka parçaların kullanılması tehlikeli olabilir veya üründe hasara sebep olabilir. Güvenlik ve güvenilirliği sağlamak için bu bakım talimatlarında belirtilenler dışındaki tüm onarımlar uzman bir servis teknisyeni tarafından gerçekleştirilmelidir.

GENEL BAKIM

Plastik parçaları temizlerken çözücü maddeler kullanmaktan kaçının. Çoğu plastik malzeme çeşitli ticari çözücü türlerinden etkilenmeye yatkındır ve bu çözücü maddelerin kullanılması durumunda zarar görebilirler. Kir, toz, yağ, gres vb. gidermek için temiz bez kullanın.

CİHAZIN TEMİZLENMESİ

- Her kullanımdan sonra aküyü çıkarın ve yumuşak bir fırça ile zincir ve pala üzerindeki talaşları temizleyin. Testerenin yüzeyini, az miktarda sabun solüsyonu ile nemlendirilmiş temiz bir bezle silin.
- Zincir dişlisi kapağını çıkarın ve ardından yumuşak bir fırça kullanarak pala, zincir, dişli ve zincir dişlisi kapağı üzerindeki talaşları temizleyin.
- Testere zincirini değiştirirken daima pala olduğundaki aışp talaşları, tozu ve kirleri temizleyin.
- Lütfen soğutma deliklerinden motor muhafazasını kontrol edin ve iki haftada bir biriken kirleri temizleyin (şek. G).

DİKKAT: Plastik gövde veya tutma sapı üzerinde güçlü deterjanlar kullanmayın. Çam ve limon gibi bazı aromatik yağlar bu yüzeylere zarar verebilir.

PALA VE ZİNCİRİN DEĞİŞTİRİLMESİ

⚠ UYARI: Motor çalışırken asla zincire dokunmayın veya zinciri ayarlamayın. Testere zinciri çok keskindir; zincir üzerinde herhangi bir bakım işlemi yaparken daima koruyucu eldiven takın.

DİKKAT: Palayı ve zinciri değiştirirken daima “**Bu Yüksek Dal Budama Testeresi için Önerilen Pala ve Zincir**” bölümünde belirtilen özel pala ve zinciri kullanın.

Eskimiş Pala ve Zincirin Çıkarılması (Şek. H)

- Aküyü çıkarın, testerenin soğumasını bekleyin ve yağ deposunun kapağını sıkın.
- Yüksek dal budama testeresi aparatını, zincir dişlisi kapağı yukarıya bakacak şekilde yana yatırın.
- Eldiven takın. Elektrikli sapla birlikte verilen çok amaçlı anahtarları kullanarak zincir dişlisi kapağından çıkarmak için pala somununu saat yönünün tersine gevşetin. Zincir dişlisi kapağını kuru bir bezle silin ve yeniden monte etmek üzere saklayın.
- Pala ve zinciri montaj yüzeyinden çıkarın. Aşınmış zinciri paladan çıkarın.

DİKKAT: Pala ve zincirin montaj yüzeyinden çıkarılmasında zorlanılıyorsa testereyi dik olarak yerleştirin, bir elinizle palayı desteklerken diğer elinizle gergi vidasını saat yönünde çevirerek gevşetin ve ardından pala ile zinciri çıkarın.

DİKKAT: Bu aşamada sürücü dişlisini aşınmaya veya hasara karşı kontrol etmek faydalıdır.

Yeni Pala ve Zincirin Takılması

- Yeni testere zincirini halka halinde düz bir yüzey üzerine yerleştirin ve kıvrılmış yerleri düzeltin (Şek. J).
- Zincir sürücüsü baklarını pala oluğuna yerleştirin.

K-1	Zincir Sürücüsü Bakları
K-2	Pala Oluğu

- Zinciri pala üzerindeki konumunda tutun ve halkayı testere dişlisinin etrafına yerleştirin (Şek. K).

DİKKAT: Testere zincirinde oyulmuş küçük yön okları mevcuttur. Bir diğer yön oku da cihaz gövdesine yerleştirilmiştir (Şek. L). Testere zincirini dişli üzerine sararken, zincir üzerindeki okların yönü ile cihaz gövdesi üzerindeki okların yönünün UYUMLU olduğundan emin olun. Oklar ters yönlere bakıyorlarsa zincir ve pala tertibatını ters çevirin (Şek. M).

L-1	Hızalama Çıkıntıları
L-2	Zincir Dişlisi
L-3	Germe Vidası
L-4	Germe Pimi
L-5	Pala Yuvası

- Germe pimi palanın kuyruk kısmındaki alt deliğe girecek şekilde, pala yuvasını hizalama çıkıntılarının üzerine kaydırarak palayı montaj yüzeyine yerleştirin (Şek. L).

DİKKAT: Germe pimini deliğe yerleştirirken zorlanılıyorsa pim deliğe tam olarak yerleşene kadar gergi vidasını uygun şekilde ayarlayın.

- Zincir dişlisi kapağını yeniden takın, pala somununu montaj deliğine takın ve palanın yerine monte edilmesine için çok amaçlı anahtarla somunu sıkın.
- “**ZİNCİR GERGİNLİĞİNİN AYARLANMASI**” bölümüne göre zincir gerginliğini ayarlayın.
- Palanın ucunu yukarı kaldırın ve zincir dişlisi pala somununu sıkın.

DİKKAT: Palanın ömrünü uzatmak için palayı ara sıra ters çevirin.

ZİNCİR GERGİNLİĞİNİN AYARLANMASI

⚠ DİKKAT: Kullanmadan önce testere zinciri uygun biçimde gerilmiş olmalıdır.

- Zincir gerginliğini ayarlamadan önce motoru durdurun ve aküyü çıkarın.
- Pala somununu parmakla sıkılacak şekilde gevşetin.
- Pala ucunu yukarı tutun ve aşağıdakileri sağlayacak şekilde germe vidasını ayarlayın (Şek. N):

- Palanın ortasındaki zincir sarkması yaklaşık 1,3 mm olmalıdır (Şek. O).
 - Eldiven takın, zinciri iki parmağınızla paladan kolayca çekebilmelisiniz.
4. Zincir gerginliği ayarını bitirdikten sonra palanın ucunu yukarı tutun ve kapak somununu sıkın.

DİKKAT: Palanın ortasındaki zincir sarkması yaklaşık 1,3 mm değilse zincir gerginliğini yeniden ayarlayın.

PALA DIŞLİSİNİN YAĞLANMASI

Palanın ucunda bir zincir dişlisi bulunmaktadır. Palanın ömrünü uzatmak için bir gres şırıngası (ürüne dahil değildir) ile yağlama deliğine zincir yağı enjekte edilerek haftada bir yağlanmalıdır (Şek. P). Palayı çevirin ve yağlama delikleri ile zincir oluşunda kirlenme olup olmadığını kontrol edin.

P-1	Yağlama Deliği
P-2	Pala Ucundaki Dişli

Çevre koruması



Elektrikli cihazları, akü şarj cihazını ve aküleri/şarj edilebilir aküleri evsel atıklarla birlikte bertaraf etmeyin!

TAŞIMA VE DEPOLAMA

1. Yüksek dal budama testeresi aparatını çalışır durumdayken depolamayın veya taşımayın. Depolamadan veya taşımadan önce daima aküyü çıkarın.
2. Yüksek dal budama testeresi aparatını taşımadan veya depolamadan önce daima pala ve zincirin üzerine pala kapağını takın. Zincirin keskin dişlerine karşı dikkatli olun.
3. Yüksek dal budama testeresini depolamadan önce tamamen temizleyin. Yüksek dal budama testeresini kuru, kilittli ve/veya çocukların ulaşamayacağı kapalı bir alanda depolayın, bahçe kimyasalları ve buz eritici tuzlar gibi aşındırıcı maddelerden uzak tutun.
4. Yüksek dal budama testeresi aparatı elektrikli alet başlığından çıkarılırsa ve ayrı olarak saklanırsa, uç kapağını aparat miline takarak kaplıne kir/pislik girmesini önleyin.

TR

SORUN GİDERME

SORUN	SEBEP	ÇÖZÜM
Motor çalışmıyor.	<ul style="list-style-type: none"> Akü yüksek dal budama testeresine takılı değildir. Testere ile akü arasında elektrik teması yoktur. Akü boşalmıştır. Tetiğe basmadan önce kilit açma düğmesine basılmamıştır. Akü veya elektrikli alet başlığı çok sıcaktır. Testere zinciri ahşap içerisinde sıkışmıştır. Pala oluşunda talaş artıkları vardır. Zincir dişlisi kapağı içinde talaş artıkları vardır. 	<ul style="list-style-type: none"> Aküyük yüksek dal budama testeresine takın. Aküyük çıkarın, temas noktalarını kontrol edin ve aküyü yeniden takın. Aküyük şarj edin. Kilit açma koluna basın, ardından tetiğe basarak testereyi çalıştırın. Akü veya elektrikli alet başlığı sıcaklığının 67 °C'nin altına düşmesini ve soğumasını bekleyin. Tetiği bırakın, testere zincirini ve palayı ahşaptan çıkarın, ardından testereyi tekrar çalıştırın. Testere zincirini ahşaba doğru bastırın, testereyi ileri geri hareket ettirerek talaşın boşalmasını sağlayın. Aküyük çıkarın, ardından zincir dişlisi kapağını çıkarın ve talaş artıklarını temizleyin.
Motor çalışıyor, ancak zincir dönmüyor.	<ul style="list-style-type: none"> Zincir, sürücü dişlisine geçmemiştir. 	<ul style="list-style-type: none"> Aküyük çıkarın ve zincir üzerindeki sürücü baklaların tam olarak dişli üzerine oturduğundan emin olarak zinciri tekrar takın.
Yüksek dal budama testeresi düzgün kesmiyor.	<ul style="list-style-type: none"> Zincir gerginliği yetersizdir. Zincir körelmiştir. Zincir geriye doğru takılmıştır. Zincir aşınmıştır. Zincir kurumuş veya aşırı gerilmiştir. Zincir pala oluşu içerisinde değildir. 	<ul style="list-style-type: none"> Aküyük çıkarın ve "ZİNCİR GERGINLIĞININ AYARLANMASI" bölümüne göre zincir gerginliğini ayarlayın. Zincirin keskin dişlerini uzman bir servis teknisyenine biletin. Aküyük çıkarın ve "PALA VE ZİNCİRİN DEĞİŞTİRİLMESİ" bölümüne göre testere zincirini yeniden takın. Aküyük çıkarın ve "PALA VE ZİNCİRİN DEĞİŞTİRİLMESİ" bölümüne göre zinciri değiştirin. Yağ seviyesini kontrol edin. Gerekirse yağ deposunu doldurun. Aküyük çıkarın ve "PALA VE ZİNCİRİN DEĞİŞTİRİLMESİ" bölümüne göre testere zincirini yeniden takın.
Pala ve zincir ısınıyor ve duman çıkarıyor.	<ul style="list-style-type: none"> Zincir gerginliğini aşırı gerilme durumuna karşı kontrol edin. Zincir yağı deposu boştur. Pala oluşunda talaş artıkları vardır. 	<ul style="list-style-type: none"> Aküyük çıkarın ve "ZİNCİR GERGINLIĞININ AYARLANMASI" bölümüne göre testere zincirini yeniden gerdirin. Pala ve zincir yağını doldurun. Oluktaki talaş artıklarını temizleyin.

TR

GARANTİ

EGO GARANTİ POLİTİKASI

EGO Garanti politikasına ilişkin tüm hüküm ve koşullar için, lütfen egopowerplus.com adresindeki web sitemizi ziyaret edin.

214

YÜKSEK DAL BUDAMA APARATI — PSX2500

LUGEGE KÕIKI JUHISEID!



LUGEGE KASUTUSJUHENDIT

⚠️ Kaasnev risk! Inimesed, kes kasutavad elektroonilisi seadmeid, nt südamestimulaatorit, peaksid enne selle toote kasutamist konsulteerima oma arstiga. Elektriseadmete kasutamine südamestimulaatori läheduses võib põhjustada südamestimulaatori häireid või rikkeid.

⚠️ HOIATUS! Ohutuse ja töökindluse tagamiseks tohivad seda seadet remontida ainult vastava kvalifikatsiooniga hooldustehnikud.

OHUTUSSÜMBOL

Ohutussümbolite eesmärk on pöörata tähelepanu võimalikele ohtudele. Ohutussümbolitele ja nende juures olevatele seletustele tuleb korralikult tähelepanu pöörata ja need endale selgeks teha. Ohutussümbolid iseenesest ei kõrvalda ohu olemasolu. Nendega kaasnevad juhendid ja hoiatused ei asenda asjakohaseid õnnetuste ennetamise meetmeid.

⚠️ HOIATUS! Enne käesoleva seadme kasutamist lugege kindlasti läbi ja tehke endale selgeks kõik Kasutusjuhendis toodud ohutusjuhised, sh kõik ohutussümbolid nagu „OHT,” „HOIATUS,” ja „ETTEVAATUST”. Kui kõiki allpool loetletud juhiseid ei järgita, võib tagajärjeks olla elektrilöök, tulekahju ja/või tõsised isikuvigastused.

SÜMBOLITE TÄHENDUSED

TURVATEATE SÜMBOL Sümboloid OHT, HOIATUS, VÕI ETTEVAATUST võidakse kasutada koos teiste sümbolite või piktograafidega.



⚠️ HOIATUS! Mis tahes elektriliste tööriistade kasutamine võib põhjustada võõrkehade paiskumist silma, mis võib põhjustada raskeid silmakahjustusi. Kandke elektriliste tööriistade kasutamise ajal alati kaitseprille või külgkaitsetega kaitseprille ja vajadusel täielikku näokaitset. Soovitame kanda prillide peal laia vaatealaga kaitsemaski või tavalisi külgkaitsetega kaitseprille.

OHUTUSJUHISED

Sel lehel on kujutatud ja kirjeldatud ohutussümboloid, mida võib käesolevalt tootel leida. Enne seadme kokkupanemist ja kasutamist lugege, tehke omale selgeks ja järgige kõiki juhiseid.

	Ohutus- teade	Tähistab võimalikku kehavigastuste ohtu.
	Lugege ka- sutusjuhend läbi ja tehke see endale selgeks	Vigastuste ohu vähendamiseks peab kasutaja enne toote kasutamist lugema kasutusjuhendit ja selle endale selgeks tegema.
	Kandke silmakaitse- vahendeid ja tugevat peakatet	Kandke hästiistuvaid kaitseprille, kõrvatrope või -klappe ning lõuarihmaga kiivrit
	Kandke kaitsekin- daid	Sae ja saeketiga töötades kandke käte kaitsmiseks kindaid. Tugevad ja libisemiskindlast materjalist kindad parandavad haarduvust ja kaitsevad käsi.
	Kandke turva- jalanõusid	Tööriista kasutamisel kandke libisemiskindlaid turvajalanõusid.
	Hoidke elektrili- inidega piisavat vahet.	Elektrilöögi vältimiseks ärge kasutage seadet elektriühiliinidele lähemal kui 15 m. Kokkupuude elektriliinidega või nende läheduses töötamine võib põhjustada raskeid vigastusi või anda surmava elektrilöögi.
	CE	Toode vastab rakendatavatele EÜ direktiividele.
	WEEE	Elektriseadmete jäätmel ei tohi visata olmejäätmete hulka. Viige volitatud taaskäitleja juurde.
	Müra	Garanteeritud helivõimsuse tase. Seadme müra keskkonnas on Euroopa Ühenduse direktiiviga vastavuses.

ET

V	Volti	Pinge
mm	Millimeeter	Pikkus või suurus
cm	Sentimeeter	Pikkus või suurus
kg	Kilogramm	Kaal
n ₀	Tühikäigu kiirus	Tühikäigu pöörlemiskiirus
... /min	Minutis	Pööret minutis
	Alalisvool	Voolu tüüp või omadus

OLULISED OHUTUSJUHISED

⚠ HOIATUS! Elektriliste aiaseadmete kasutamisel tuleb alati järgida järgnevat elementaarseid ohutusnõudeid. Sedasi väldite tulekahju, elektrilöögi ja vigastuste ohtu.

ENNE KASUTAMIST LUGEGE TÄHELEPANELIKULT

HOIDKE EDASISEKS KASUTAMISEKS ALLES

⚠ OHT! Ärge kasutage elektriliinide läheduses. See seade ei ole loodud pakkuma kaitset elektrilöögi eest elektri-õhuliinidega kokkupuutel. Tutvuge kohalike regulatsioonidega elektri-õhuliinide turvalise kauguse kohta ja veenduge enne tööriista kasutamist, et tööpaik on ohutu ja turvaline.

⚠ TELESKOOPSAE TURVAHOIATUSED

- Hoidke kõik kehaosad töötava sae ketist eemal. Enne sae käivitamist veenduge, et saag pole ühegi objektiga kontaktis. Hetkeline tähelepanematus teleskoopsaega töötamisel võib põhjustada teie riiete või keha keti vahele kinnijäämise.
- Vältige tahtmatut kontakti saeketiga või juhtlatti relssidega. Need võivad väga teravad olla. Teleskoopsae, saeketi või juhtlatti käsitlemisel kasutage alati kindaid ja pikki pükse või jalakaitseid.
- Hoidke teleskoopsaagi alati ühe käega tagumisest ja teise käega eesmisest käepidemest. Ühe käega töötamine võib põhjustada raskeid vigastusi seadme operaatorile, abilistele ja/või kõrvalseisjatele.
- Hoidke tööriista ainult isoleeritud kinnihoidmiskohtadest, sest saekett võib puutuda kokku peidetud juhtmetega. Kui saeketid puutuvad kokku voolu all olevate juhtmetega, võib elekter levida tööriista katmata metallosadele ja anda kasutajale elektrilöögi.

ET

- Kasutage kaitseprille ja kuulmiskaitsemeid. Soovitatav on kasutada ka täiendavaid kaitsevahendeid peale, kätele ja jalgadele. Töötingimustele vastav kaitseriieetus vähendab saega töötades tekkivast lendavast prahist ja juhuslikust kontaktist põhjustatud õnnetuste raskusastet.
- Ärge kasutage teleskoopsaagi puu otsas. Puu otsas saagi kasutades tekib vigastuste oht.
- Kasutage teleskoopsaagi ainult kindlal, tugeval ja tasasel pinnal seistes. Libedatel või ebastabiilsetel pindadel (nt redelil) seistes võite kaotada tasakaalu või kontrolli oma teleskoopsae üle.
- Ärge kasutage teleskoopsaagi, mis on kahjustatud, valesti reguleeritud või pole täielikult ja turvaliselt komplekteeritud. Veenduge, et saekett seiskub pärast päästiku lüli vabastamist.
- Enne löikamist veenduge, et töödeldavas materjalis pole naelu, juhtmeid ega muid võõrkehi.
- Pinge all oleva oksa löikamisel olge ettevaatlik, sest see võib teie poole paiskuda. Puidu kiududes oleva pinge vabanemisel võib mõni koormatud oks vastu operaatorit ja/või saagi paiskuda, mille tulemusena kaob kontroll sae üle.
- Võsa ja võrsete löikamisel olge väga ettevaatlik. Õrn materjal võib kiiluda sae keti vahele ja lennata teie poole või tõmmata teid nii, et kaotate tasakaalu.
- Liiga jõulisel löikamisel või sae väärkasutamisel korral võite kiirendada juhtlatti, keti ja/või ketiratta kulumist. Kett või juhtlatt võib ka katki minna, mille tulemusena võib tekkida tagasilööki või kett või materjal lendu paiskuda.
- Ärge kasutage juhtlatti hoovana. Paindunud juhtlatti võib kiirendada latti, keti ja/või ketiratta kulumist. Kett või juhtlatt võib ka katki minna, mille tulemusena võib tekkida tagasilööki või kett või materjal lendu paiskuda.
- Kandke saagi väljalülitatult mõlema käega käepidemetest hoides. Sae transportimisel või hoiustamisel paigaldage löikeseadmele alati kate. Teleskoopsae korrektne käsitlemine vähendab liikuva saeketi kokkupuutumise ohtu.
- Ärge eemaldage lõigatud tükke ega hoidke lõigatavat objekti, kui terad liiguvad. Enne kinnikiilunud materjali eemaldamist veenduge, et lüliti on mitteaktiivses asendis. Saekett jätkab liikumist ka pärast väljalülitamist. Isegi hetkeline tähelepanematus teleskooppüüga kasutamise ajal võib põhjustada raskeid vigastusi.
- Järgige määrimise, keti pingestamise ja komponentide vahetamise juhiseid. Ebakorrektselt pingestatud või määratud kett suurendab tagasilöögi ohtu või võib katki minna. Parimate tulemuste tagamiseks ja vigastusteohu vähendamiseks hoidke löiketera terav ja puhas.

- **Hoidke käepidemed kuivad, puhtad ning vältige õli ja rasva sattumist seadmele.** Määrdeaine või õliga saastunud käepidemed on libedad ja suurendavad seega seadme üle kontrolli kaotamise ohtu.
- **Lõigake ainult puitu. Ärge kasutage teleskoopsaagi mittesihipäraselt.** Näiteks ärge kasutage seda plastiku, kiviehitiste või ükskõik millise puidust erineva ehitusmaterjali lõikamiseks. Kui kasutate tööriista mittesihipäraselt, võite tekitada ohtlikke olukordi.
- **Ärge kasutage teleskoopsaagi halva ilmaga, eriti äikese ohu korral.** Niiviisi vähendate pikselöögi saamise ohtu.
- **Tööriista järelevalveta jätmisel seisake mootor ja eemaldage akuplokk.**
- **Mittekasutatavaid seadmeid hoiustage sisetingimustes.** Kui seadet ei kasutata, tuleks seda hoiustada kuivas ja kõrges, lukustatud ning lastele ligipääsmatus kohas ilma akuplokita.
- **Kontrollige kahjustatud osi.** Enne seadme kasutamise jätkamist tuleb kahjustatud piiret või muud detaili hoolikalt kontrollida, et veenduda, et see toimib korrektselt ja täidab oma funktsiooni. Kontrollige, kas liikuvad komponendid on korrektselt joondatud ja ega ükski osa katki ei ole ning jälgige ka muid aspekte, mis võiksid seadme funktsioneerimist mõjutada. Kahjustatud kate või muu kahjustatud detail tuleks korrektselt parandada või asendada ametlikus hoolduskeskuses, välja arvatud juhul, kui selles juhendis pole öeldud teisiti.
- **Akuga töötavaid tööriistu pole vaja vooluvõrku ühendada, seega on nad alati töörežiimis.** Olge teadlik võimalikest ohtudest ka ajal, mil tööriist pole sisse lülitatud. Seadme hooldamise või remontimise ajal olge ettevaatlik.
- **Enne tööriista hooldamist, puhastamist või võõrkehade eemaldamist võtke akuplokk seadme küljest ära.**
- **Varuosad** - remondiks võib kasutada ainult identseid EGO originaalvaruosi. Ükskõik missuguse muu tarviku või lisakomponendi kasutamine suurendab vigastuste tekkimise ohtu.
- **Ärge peske voolikuga; vältige vee sattumist mootoris ja elektrühenduste peale.**
- **Kui esineb olukordi, mida pole käesolevas juhendis kirjeldatud, käituge hoolsalt ja lähtuge tervest mõistusest. Küsige abi EGO hoolduskeskusest.**
- **Hoidke need juhised alles.** Lugege juhendit sageli ning kasutage seda tööriista kasutatavate isikute väljaõpetamiseks.
- **Kui te seadet kellelegi laenate, andke sellega kaasa ka käesolev kasutusjuhend, et vältida seadme väärkasutamist ja võimalikke vigastusi.**
- **Kasutage ainult joonisel A2 esitatud akuplokke ja laadureid.**

HOIDKE SEE KASUTUSJUHEND ALLES

MÄRKUS! TUTVUGE TÄIENDAVATE SPETSIIFILISTE OHUTUSNÕUETEGA TÖÖRIISTAPEA KASUTUSJUHENDIS

SPETSIFIKATSIOONID

Juhtlatti pikkus	250 mm
Ketisamm	3/8"(9,5 mm)
Keti mõõdik	1,1 mm
Saeketi tüüp	AC1000
Juhtlatti tüüp	AG1000
Keti õlimahuti maht	150 ml
Soovitav töokeskkonna temperatuur	-10°C-40°C
Soovitav hoiustamise temperatuur	-20°C-70°C
Kaal (koos ketikaitseme)	2,0 kg
Mõõdetud helivõimsuse tase L_{WA}	98.54 dB(A) K=2.3 dB(A)
Helivõimsuse tase operaatori kõrva juures L_{PA}	85 dB(A) K=2.5 dB(A)

▲ TÄIENDAVAD OHUTUSJUHISED KAUGELEULATUVA SAE PUHUL

- **Ärge laadige akuplokki vihmas või märgades tingimustes.**
- **Akuplokk tuleb seadmelt enne selle käitlemist eemaldada.**
- **Aku käitlemisel tuleb järgida ohutusreegleid.**
- **Ärge hävitage akusid põletamise teel.** Need võivad plahvatada. Tutvuge kohalike eeskirjadega, et leida võimalikke enjühiseid akude ja patareide kõrvaldamiseks.
- **Ärge avage ega lõhkuge akut.** Väljuv elektrolüüt on korrodeeriv ning võib silmi ja nahka vigastada. Allaneelamisel võib see mürgine olla.

▲ **ETTEVAATUST!** Elektrolüüt on lahjendatud väävelhape, mis on nahale ja silmadele kahjulik. See on elektrit juhtiv ja korrodeeriv.

- **Akude käsitlemisel olge hoolikas ja jälgige, et te ei lühista akut elektrit juhtivate esemete (nt sõrmuste, käevõrude, võtmete) abil.** Aku või elektrit juhtiv ese võib üle kuumeneda ja põhjustada põletushaavu.

ET

Garanteeritud helivõimsuse tase L_{WA} (mõõdetud vastavalt 2000/14/EÜ)		101 dB(A)
Vibratsiooni a_h mõõtmine:	Eesmine käepide	1.2 m/s ² K=1.5 m/s ²
	Tagumine käepide	1.2 m/s ² K=1.5 m/s ²

- Ülaltoodud näitajaid on testitud ja mõõdetud, kasutades toitepead PPX1000.
- Esitatud vibratsioonitaseme näit on mõõdetud standardsete testmeetodite kohaselt ja seda võidakse kasutada erinevate tööriistade võrdlemiseks.
- Esitatud vibratsioonitaseme näitu võib kasutada ka algse kokkupuutehinnangu andmiseks.

MÄRKUS! Tegelikul kasutamisel tekkiv vibratsioonitase võib esitatust erineda; turvalisuse eesmärgil peaks seadme kasutaja tegelikes kasutustingimustes kandma kindaid ja kuulmiskaitseid.

PAKENDI LOEND (Joon. A1)

Sellele teleskoopsaele ettenähtud juhtlatt ja kett

OSA NIMI	MUDELI NUMBER
Juhtlatt	AG1000, AG1400, AG1600
Saekett	AC1000, AC1400, AC1600

KIRJELDUS

TUNNE OMA TELESKOOPSAE TARVIKUT (joon. A1)

1. Saekett
2. Juhtlatt
3. Vars
4. Õlipaagi kork
5. Õlipaak
6. Ketiratta kate
7. Pingutuskruvi
8. Hambuline tugiraud
9. Lati mutter
10. Keti kaitse

KOKKUPANEK

⚠ HOIATUS! Kui mõni osa on kahjustatud või puudub, ärge kasutage seadet enne, kui see osa on parandatud. Kasutades kahjustatud või vajalike komponentideta seadet, võite saada raskeid vigastusi.

⚠ HOIATUS! Ärge üritage seadet ümber ehitada ega kasutada lisaseadmeid, mis pole mõeldud kasutamiseks selle saega. Kõik niisugused muudatused loetakse väärkasutuseks ja need võivad põhjustada ohtlikke olukordi, mis võivad lõppeda raskeid vigastustega.

TELESKOOPSAE TARVIKU ÜHENDAMINE TELESKOOPTOITEPEAGA

See teleskoopsae tarvik on mõeldud kasutamiseks koos EGO 56-VOLDISE LIITIUM-IOONAKUGA teleskooptoitepeaga PPX1000.

Lugege tööriistapea PPX1000 kasutusjuhendi jaotist "**TARVIKU ÜHENDAMINE
TELESKOOPTOITEPEAGA**".

⚠ HOIATUS! Kui tarvikut ja toitepead ei kinnitata ülaltoodud juhiste järgi, võib see põhjustada raskeid vigastusi või surma.

⚠ HOIATUS! Ärge kunagi paigaldage või reguleerige ühtegi tarvikut, kui mootor töötab või aku on paigaldatud. Mootori peatamata jätmise või aku eemaldamata jätmise võib põhjustada raskeid vigastusi.

SEADME KASUTAMINE

⚠ OHT! Ärge kunagi lõigake elektriliinide, elektrijuhtmete või muude elektriliskate läheduses. Kui juhtlatt või kett jääb elektrijuhtme või elektriliini külge kinni, **ÄRGE PUUDUTAGE JUHTLATTI, KETTI EGA ALUMINIUMIST VART! NEED VÕIVAD OLLA VOOLU ALL JA VÄGA OHTLIKUD.** Hoidke saagi endiselt isoleeritud tagumisest käepidemest või pange maha ja nihutage ettevaatlikult endast eemale. Enne, kui proovite plaati ja ketti liinist või juhtmest vabastada, ühendage kahjustatud liini või juhtme elektriliskas lahti. Kokkupuude teleskoopsae juhtlatti, keti või muude elektrit juhtivate osadega või voolu all olevate juhtmete või elektriliinidega võib põhjustada elektrilöögi läbi surma või raskeid vigastusi.

⚠ HOIATUS! Ärge muutuge toodet tundma õppides hooletuks. Pidage meeles, et raskeid vigastusi põhjustavaks õnnetuseks piisab ka sekundi murdosa pikkusest tähelepanematuses.

⚠ HOIATUS! Kasutage alati silma- ja kuulmiskaitsevahendeid. Vastasel korral võib teile midagi silma paiskuda ja võite saada ka muud laadi raskeid vigastusi.

Enne iga kasutuskorda kontrollige tervet seadet, et ei esineks kahjustunud, puuduvaid või lahtisi osi, nt. kruve, mutreid, polte, korke vms. Kinnitage kõik kinnitused ja korgid ning ärge kasutage toodet, kuni kõik puuduvad või kahjustatud osad on välja vahetatud.

⚠ HOIATUS! Raskete vigastuste vältimiseks eemaldage alati aku, enne kui asute seadet remontima, puhastama, tarvikuid vahetama või kinni jäänud objekte eemaldama.

KASUTUSEESMÄRGID

Seda toodet võib kasutada järgmistel eesmärkidel:

- laasimine
- pügamine

MÄRKUS! Seadet tohib kasutada vaid käesolevas juhendis lubatud eesmärgil. Igasugust muud kasutust loetakse väärkasutuseks.

JUHTLATI JA KETI MÄÄRDEAINE LISAMINE ÕLIPAAKI (joon. B)

⚠ HOIATUS! Ärge suitsetage ega tooge tuleallikaid õli ega teleskoopsae lähedusse. Õli võib maha valguda ja tulekahju põhjustada.

MÄRKUS! Teleskoopsaag ei ole ostuhetkel õliga täidetud. Enne esmakasutust tuleb õlipaak kindlasti ketiõliga täita. Keti kasutusega ja löikevõimekus sõltuvad optimaalsest määrimisest. Ketti määratakse ketiõliga töö käigus automaatselt. Palun pöörake töö käigus tähelepanu määrdeõli tasemele ja lisage õli paaki ajakohaselt, vastavalt vajadusele.

1. Eemaldage akuplokk toitepea küljest.
2. Puhastage õlipaagi kork ja selle ümbrus, et vältida mustuse õlipaaki sattumist.
3. Paigutage teleskoopsae tarvik püstisesse asendisse ja keerake õlipaagi korki vastupäeva, et kork eemaldada.
4. Kallake ettevaatlikult juhtlati ja keti õli paaki, kuni paagi kaelani. Ärge laske õlil avast välja voolata. Pühkige üleliigne õli ära ja sulgege õlipaagi kork.

MÄRKUS! Õlivoolu kiirust saab reguleerida, keerates reguleerimiskruvi vastupäeva, et suurendada õli väljavoolu, või päripäeva, et vähendada õli väljavoolu (joon. B).

B-1	Reguleerimiskruvi
-----	-------------------

MÄRKUS! Ärge kasutage mittepuhtaid, kasutatud või muul moel saastunud õlisid. See võib kahjustada juhtlati või ketti.

LÕIKAMISE ETTEVALMISTUSED (joon. C)

Asjakohase turvavarustuse kohta lugege selle kasutusjuhendis eelnevat jaotist „Olulised ohutusjuhised“.

- Tõstke juhtlati otsa, et kontrollida, et kett ei oleks liiga lõtv. Kett on õigesti pingestatud, kui juhtlati all pole lõtku ja kett on tihedalt ümber juhtlati, kuid seda saab käega liigutada, ilma et see kinni kiiluks. Kui pingestust on vaja reguleerida, lugege reguleerimise juhiseid selle kasutusjuhendi jaotisest „LATI JA KETI VAHETAMINE“ osas **HOOLDUS**.
- Enne kasutamist kontrollige katte kruvi pingestust. Kui see on lahti, kinnitage see korralikult, keerates seda päripäeva.
- Kontrollige, kas saeketi löikehambad on teravad ja kett hästi õlitatud.
- Võimalikult tugeva haarde ja turvalisuse tagamiseks kasutage liibesemiskindlast materjalist kindaid. Ärge kunagi seiske otse selle oksa all, mida te saete. Seiske kindlal pinnal ja kohas, kus pole ohtu tasakaalu kaotada. Olge ettevaatlik takistuste suhtes, nagu kännud, puujuured ja kraavid, mis võivad põhjustada kukkumist või komistamist.
- Kui mootor töötab, hoidke seadmet alati korralikult kinni. Hoidke seadet kindlalt kahe käega. Järgige juhiseid, mis on esitatud PPX1000 kasutusjuhendi jaotises „TELESKOOPTOITEPEA HOIDMINE“.
- Ohutu ja parema kasutamiskogemuse jaoks asetage õlarihm üle öla. Reguleerige õlarihma nii, et teil on mugav töötada. Õlarihma toitepea külge kinnitamiseks järgige juhiseid, mis on toodud PPX1000 kasutusjuhendi peatükis „ÕLARIHMA PAIGALDAMINE“.

⚠ HOIATUS! Õlarihm on ohusituatsioonides ka kiirvabastusmehhanismiks. Ohutus olukorras võtke see kohe õlalt ära olenemata rihma asendist.

TÕÕRIISTA KÄIVITAMINE / SEISKAMINE

Lugege tööriistapea PPX1000 kasutusjuhendi jaotist „TOITEPEA KÄIVITAMINE/SEISKAMINE“.

TAVALINE LÕIKAMINE (joon. D ja E)

Järgige alltoodud juhiseid, et vältida puu- või põõsakoore kahjustamist. Ärge kasutage edasi-tagasi saagimisliigutust.

1. Esmalt tehke üks pinnapealne löige (1/4 oksa läbimõõdust) peaosaks või tüve lähedal asuva oksa alumisele küljele.
2. Tehke teine löige oksa pealmiselt küljelt esimesest löikest eestpoolt. Jätke oksa läbilõikamist, kuni oks eraldub puu küljest. Olge valmis tööriista tasakaalustamiseks, kui oks kukub.
3. Tehke viimane löige tüve lähedalt.

MÄRKUS! Teise ja viimase löike (ehk oksa pealtpoolt lõikamise) ajal hoidke hambulist tugirauda lõigatava oksa vastas (joon. E). See aitab oksa paigal hoida ja muudab kerge survet avaldades allpool lõikamise lihtsamaks. Liiga jõuliselt lõigates võite kahjustada juhtlati, ketti või mootorit.

4. Vabastage toitepea päästik kohe pärast löike lõpetamist.

MÄRKUS! Lõikamisjuhiste eiramine võib põhjustada juhtlati ja keti kinnikiilumise ning oksa sisse kinnijäämise. Sellisel juhul tuleb toimida järgnevalt.

1. Seisake mootor ja eemaldage akuplokk.
2. Kui maapinnalt on võimalik oksani ulatuda, tõstke oksa üles, samal ajal saagi hoides. See peaks kinnisurutud koha avama ja sae vabastama.
3. Kui saag on ikka kinni, kutsuge professionaal appi.

LAASIMINE JA PÜGAMINE (joon. F)

See teleskoopsae tarvik on mõeldud väikeste, kuni 20 cm läbimõelduga oksade lõikamiseks. Parimate tulemuste saavutamiseks järgige järgnevaid ettevaatusabinõusid.

1. Planeerige saelõige hoolikalt. Teadvustage, millises suunas oks kukub.

⚠ HOIATUS! Oks võib kukkuda ootamatus suunas. Ärge seiske otse lõigatava oksa all.

2. Kõige tavalisem lõikamisviis on asetada seade 60-kraadise või väiksema nurga alla. Teleskoopsae varre ja maapinna vahelise nurga suurenedes muutub esimese (ehk oksa alumiselt küljelt) löike tegemine raskemaks.
3. Eemaldage pikad oksad mitmes etapis.
4. Saagige enne maha alumised oksad, et ülemistel okstel oleks rohkem kukkumisruumi.
5. Töötage aeglaselt, hoides mõlema käega kindlalt saest kinni. Säilitage tugev jalgealune ja tasakaal.
6. Ärge lõigake redelil seistes; see on äärmiselt ohtlik. Selliseid töid võivad teostada ainult professionaalid.
7. Ärge lõigake põhioksa ega tüve lähedalt enne, kui olete ära lõiganud suurema osa oksa raskusest ja selle kaalu vähendanud. Järgige lõikamisjuhiseid, et vältida puu põhiharu koore eemaldamist.
8. Ärge kasutage teleskoopsaagi puude langetamiseks ega palkide saagimiseks.
9. Elektrilöögi vältimiseks ärge kasutage seadet elektrihüliinidele lähemal kui 15 m ja jälgige, et kõrvalised isikud viibiksid vähemalt 15 m kaugusel.

ET

HOOLDUS

⚠ HOIATUS! Enne seadme kontrolli, puhastamist või hooldust tuleb mootor peatada ja oodata kõigi liikuvate osade peatumist ning eemaldada akuplokk. Juhiste mittejärgimine võib kaasa tuua tõsise vigastuse või varalise kahju.

⚠ HOIATUS! Hooldusel ja remontimisel kasutage vaid originaalvaruosi. Mis tahes muude osade kasutamine võib põhjustada ohtlikke olukordi või seadet kahjustada. Ohutuse ja seadme usaldusväärsuse huvides peab kõik parandused (välja arvatud selles hooldusjuhises esitatud) tegema kvalifitseeritud hooldustehnik.

ÜLDHOOLDUS

Vältige lahustite kasutamist plastosade puhastamisel. Enamik plastmaterjalid on vastuvõtlikud müügil olevatest lahustitest tulenevatele kahjustustele. Kasutage mustuse, tolm, õli, määrd jms eemaldamiseks puhast lappi.

SEADME PUHASTAMINE

- Pärast iga kasutuskorda eemaldage aku ja puhastage kett ja juhtlatt pehme harjaga. Pühkige sae pinda puhta niiske lapiga, millele on lisatud pehmetoimelist seepi.
- Eemaldage ketiratta kate ja puhastage juhtlatt, sae kett, ketiratas ja ketiratta kate pehme harjaga mustusest.
- Saeketi vahetamisel eemaldage juhtlati soonest alati puidutükid, saepuru ja mustus.
- Palun kontrollige mootori korpuse sisemust jahutusavade kaudu ja eemaldage praht iga kahe nädala tagant (joon. G).

MÄRKUS! Ärge puhastage plastmasskomponente või käepidid tugevatoimeliste puhastusainetega. Seadme osi võivad kahjustada teatud aromaatsed õlid (nt männi- või sidruniõli).

JUHTLATI JA KETI VAHETAMINE

⚠ HOIATUS! Ärge puudutage ega reguleerige ketti, kui mootor töötab. Saekett on väga terav; kandke ketihooldustöid tehes alati kaitsekindaid.

MÄRKUS! Juhtlati ja keti väljavahetamisel kasutage alati selle sae jaoks mõeldud juhtlati ja keti kombinatsiooni, mis on esitatud jaotises „**Sellele teleskoopsaele ettenähtud juhtlatt ja kett**”.

Kulunud juhtlati ja keti lahtivõtmine (joon. H)

1. Eemaldage aku, laske sael jahtuda ja keerake õlipaagi kork tugevamalt kinni.
2. Pange teleskoopsae tarvik küllili nii, et ketiratta kate jääb ülespoole.
3. Kandke kindaid. Kasutage kompleksis sisalduvat kombivõtit, vabastage lati mutter vastupäeva keerates ja eemaldage see ketiratta katte. Puhastage ketiratta katet kuiva lapiga ja hoidke see kokkupaneku jaoks käepärast.

4. Eemaldage juhtlatti ja kett paigalduskohast. Eemaldage kulunud kett juhtlati küljest.

MÄRKUS! Kui juhtlati ja keti eemaldamine paigalduskoha küljest ei õnnestu, seadke saag püstisesse asendisse, toetage ühe käega juhtlatti, keerake teise käega ketipingestuskruvi vastupäeva lahti (joon. I) ja seejärel eemaldage latt koos ketiga.

MÄRKUS! Nüüd saate kontrollida ka ega ketiratas kulunud või kahjustatud pole.

Uue juhtlati ja keti paigaldamine

1. Seadke uus kett siledal pinnal silmuseks ja tõmmake kõik ebatasasused sirgeks (joon. J).
2. Pange keti veolülid juhtlati soonde.

K-1	Keti veolülid
K-2	Juhtlati soon

3. Hoidke ketti juhtlatil ja asetage silmus ümber sae ketiratta (joon. K).

MÄRKUS! Ketile on graveeritud väikesed suunavad nooled. Veel üks suunav nool on tööriista korpusel (joon. L). Sae keti ketiratta peale panemisel veenduge, et ketil olevate noolte suund ÜHTIB tööriista korpusel oleva noole suunaga. Kui noolte suunad on vastupidised, pöörake juhtlatti koos ketiga ümber (joon. M).

L-1	Joonduskumerused
L-2	Ketiratas
L-3	Pingutuskrugi
L-4	Ketipinguti tihvt
L-5	Juhtlati ava

4. Asetage juhtlatti paigalduskohta, libistades juhtlati ava üle joonduskumeruste ja kontrollige, et ketipinguti tihvt siseneb lati otsas asuvasse alumisse auku (joon. L).

MÄRKUS! Kui ketipinguti tihvti auku sobitamine ei õnnestu, reguleerige ketipingestuskruvi, kuni ketipinguti tihvt paigutub täpselt auku.

5. Pange ketiratta kate tagasi, sisestage lati mutter selle paigaldusavasse, keerake see kombivõtme abil kinni ja kontrollige, et juhtlatti on kindlalt paigaldatud.
6. Reguleerige keti pinget, järgides juhiseid jaotises „KETI PINGE REGULEERIMINE“.
7. Hoidke juhtlati otsa üleval ja keerake ketiratta mutter tugevalt kinni.

MÄRKUS! Juhtlati tööea pikendamiseks pöörake latt aeg-ajalt teistpidi.

KETI PINGE REGULEERIMINE

⚠ ETTEVAATUST! Enne kasutamist peab sae kett olema õigesti pingutatud.

1. Enne keti pinge reguleerimist seisake mootor ja eemaldage akuplokk.
2. Keerake lati mutrit lahti, kuni see on sõrmetugevusega kinni keeratud.
3. Suunake juhtlati tipp üles ja reguleerige pingutuskrugi, kuni järgnevad punktid on täidetud (joon. N).
 - Keti lõtk juhtlati keskosas on umbes 1,3 mm (joon. O).
 - Kandke kindaid ja kontrollige, et ketti saab sujuvalt kahe sõrme abil juhtlati pidi liigutada.
4. Keti pinge reguleerimise lõpetamisel hoidke juhtlati tipp ülespoole ja keerake kate mutter kinni.

MÄRKUS! Kui keti lõtk juhtlati keskosas ei ole umbes 1,3 mm, siis reguleerige keti pinget uuesti.

JUHTLATI KETIRATTA MÄÄRIMINE

Juhtlati tipu juures asub ketiratas. Seda tuleb määrada iganädalaselt ketiõliga, mida lisatakse määrdeavasse süstlaga (ei ole komplektis) (joon. P). Nii pikendate juhtlati tööiga. Pöörake juhtlati ja veenduge, et määrdeavad ja keti soon on puhtad ja korras.

P-1	Määrdeava
P-2	Juhtlati tipu juures asuv ketiratas

TRANSPORTIMINE JA HOIUSTAMINE

1. Ärge transportige ega hoiustage liikuvat teleskoopsae tarvikut. Hooldamise ja transportimise ajaks eemaldage alati akuplokk.
2. Enne teleskoopsae tarviku hoiustamist ja transportimist pange juhtlati ja keti peale alati juhtlati kate. Olge ettevaatlik ja vältige keti teravaid hambaid.
3. Enne hoiustamist puhastage saag hoolikalt. Hoidke teleskoopsaagi kuivades sisetingimustes, lukustatud ja/või lastele ligipääsmatus kohas ja hoidke seadet eemal korrodeerivatest ainetest, nagu aiakemikaalid ja sulatussoolad.
4. Kui eemaldate teleskoopsae tarviku toitepea küljest ja hoiustate seda eraldi, paigaldage otsakork tarviku varre külge, et mustus ei pääseks ühendusdetaili.

Keskonnakaitse



Ärge visake elektriseadmeid, akulaadijat ega patareisid / akusid olmeprügi hulka!

ET

TÖRKEOTSING

PROBLEEM	PÕHJUS	LAHENDUS
Mootor ei tööta.	<ul style="list-style-type: none"> ■ Akuplokk pole saega ühendatud. ■ Sae ja aku vahel puudub elektriline ühendus. ■ Akuplokk on tühi. ■ Enne päästikule vajutamist ei vajutatud lukustusnuppu. ■ Akuplokk või toitepea on liiga kuum. ■ Sae kett on puidu sisse kinni jäänud. ■ Juhtlati soones on mustust. ■ Ketiratta kattes on mustus. 	<ul style="list-style-type: none"> ■ Kinnitage akuplokk sae külge. ■ Eemaldage aku, kontrollige ühendusi ja pange akuplokk tagasi. ■ Laadige akuplokki. ■ Sae sisselülitamiseks vajutage lukustushooba ja hoidke seda all ning suruge päästik alla. ■ Jahutage akuplokki või toitepead, kuni temperatuur langeb alla 67 °C. ■ Vabastage päästik; eemaldage sae kett ja juhtlatti puidu küljest ning käivitage saag uuesti. ■ Suruge sae kett vastu puitu ning liigutage mustuse eemaldamiseks saagi edasi-tagasi. ■ Eemaldage akuplokk ning seejärel ketiratta kate ja puhastage seade mustusest.
Mootor töötab, aga kett ei käi ringi.	<ul style="list-style-type: none"> ■ Kett ei haaku ketirattaga. 	<ul style="list-style-type: none"> ■ Eemaldage akuplokk ja paigaldage kett uuesti, jälgides, et selle lülid on korrektselt hammaste vahel.
Saag ei lõika korralikult.	<ul style="list-style-type: none"> ■ Ebapiisav keti pinge. ■ Lõtv kett. ■ Kett on paigaldatud tagurpidi. ■ Kulunud kett. ■ Kuiv või liigselt pinguldatud kett. ■ Kett pole lati hammastiku vahel. 	<ul style="list-style-type: none"> ■ Eemaldage akuplokk ja reguleerige keti pinget, järgides juhiseid jaotises „KETI PINGE REGULEERIMINE”. ■ Laske kvalifitseeritud hooldustehnikul ketiterasid teritada. ■ Eemaldage akuplokk ja paigaldage sae kett uuesti, järgides juhiseid jaotises „JUHTLATI JA KETI VAHETAMINE”. ■ Eemaldage akuplokk ja vahetage kett välja, järgides juhiseid jaotises „JUHTLATI JA KETI VAHETAMINE”. ■ Kontrollige õlitaset. Vajadusel lisage õli. ■ Eemaldage akuplokk ja paigaldage sae kett uuesti, järgides juhiseid jaotises „JUHTLATI JA KETI VAHETAMINE”.
Juhtlatti ja kett on kuumad ja suitsevad.	<ul style="list-style-type: none"> ■ Kontrollige, ega kett liiga pinges pole. ■ Ketitõli paak on tühi. ■ Juhtlatti soones on mustust. 	<ul style="list-style-type: none"> ■ Eemaldage akuplokk ja reguleerige keti pinget, järgides juhiseid jaotises „KETI PINGE REGULEERIMINE”. ■ Juhtlatti ja keti määrdeaine lisamine. ■ Eemaldage soones olev mustus.

ET

GARANTII

EGO GARANTIIPÕHIMÕTTED

Täielikud EGO garantiitingimused leiate veebilehelt egopowerplus.com.

ПРОЧИТАЙТЕ ВСІ ІНСТРУКЦІЇ!



ПРОЧИТАЙТЕ ПОСІБНИК З ЕКСПЛУАТАЦІЇ

⚠ Залишковий ризик! Люди з електронними пристроями, наприклад кардіостимуляторами, повинні проконсультуватися зі своїм лікарем (лікарями) перед використанням цього виробу. Експлуатація електрообладнання в безпосередній близькості від кардіостимулятора може спричинити перешкоди або несправність кардіостимулятора.

⚠ ПОПЕРЕДЖЕННЯ. Для гарантування безпеки та надійності всі роботи з ремонту та заміни повинен проводити кваліфікований технічний спеціаліст.

СИМВОЛ БЕЗПЕКИ

Мета символів, пов'язаних із безпекою, – привернути вашу увагу до можливих небезпек. Символи безпеки та їхнє пояснення заслуговують на вашу пильну увагу та розуміння. Символи попереджень самі по собі не усувають будь-якої небезпеки. Інструкції та попередження, які вони надають, не замінюють належних заходів щодо запобігання аваріям.

⚠ ПОПЕРЕДЖЕННЯ. Перш ніж користуватися цим інструментом, обов'язково ознайомтеся з усіма інструкціями з безпеки, наведеними в цьому посібнику користувача, зокрема з усіма символами попереджень, такими як «**НЕБЕЗПЕКА**», «**ПОПЕРЕДЖЕННЯ**» та «**ЗАСТЕРЕЖЕННЯ**». Недотримання наведених нижче вказівок може спричинити ураження електричним струмом, пожежу та/або серйозні травми.

ЗНАЧЕННЯ СИМВОЛУ

СИМВОЛ ПОПЕРЕДЖЕННЯ ЩОДО БЕЗПЕКИ:

Вказує на **НЕБЕЗПЕКУ**, **ПОПЕРЕДЖЕННЯ** або **ЗАСТЕРЕЖЕННЯ**. Може використовуватися разом з іншими символами або піктограмами.







⚠ ПОПЕРЕДЖЕННЯ. Використання будь-яких електроінструментів може призвести до потрапляння сторонніх предметів в очі, що може спричинити серйозне пошкодження очей. Перед початком експлуатації електроінструмента завжди надягайте закриті захисні окуляри або відкриті захисні окуляри з бічними щитами та, якщо потрібно, повнопрофільну захисну маску. Ми рекомендуємо захисну маску широкого розміру для використання поверх окулярів або стандартні відкриті захисні окуляри з бічними щитами.

ПРАВИЛА ТЕХНІКИ БЕЗПЕКИ

На цій сторінці зображено та описано символи, пов'язані з безпекою, які можуть відобразитися на цьому виробі. Перш ніж намагатися зібрати та експлуатувати його, ознайомтеся з усіма інструкціями на інструменті та дотримуйтесь їх.

	Попередження щодо безпеки	Вказує на потенційну небезпеку травмування.
	Ознайомтеся з посібником користувача	Щоб зменшити ризик травми, користувач повинен ознайомитися з інструкцією користувача перед використанням цього виробу.
	Надягайте засоби захисту очей і голови	Носіть припасовані захисні окуляри, беруші або навушники та захисну каску з ремінцем на підборідді.
	Надягайте захисні рукавиці.	Під час роботи з пилюкою та її ланцюгом одягайте рукавиці для захисту рук. Міцні рукавиці з неслизького матеріалу поліпшують хват і захищають руки.
	Надягайте захисне взуття	Використовуючи таке обладнання, одягайте неслизьке захисне взуття.
	Зберігайте достатню відстань від ліній електропередач	Для запобігання ураження електричним струмом не працюйте ближче 15 м від повітряних електричних ліній. Контакт із лініями електропередач або використання поблизу них може спричинити серйозну травму або смертельне ураження електричним струмом.

UK

	CE	Цей виріб відповідає чинним директивам ЄС.
	WEEE	Відходи електричних виробів не слід викидати разом із побутовим сміттям. Зверніться до авторизованого пункту переробки.
	Шум	Гарантований рівень звукової потужності. Розповсюдження шуму в навколишнє середовище згідно з директивою Європейського співтовариства.
V	Вольти	Напруга
mm	Міліметр	Довжина або розмір
cm	Сантиметр	Довжина або розмір
kg	Кілограм	Вага
n ₀	Швидкість холостого ходу	Обертова швидкість без навантаження
... /min	На хвилину	Обертів на хвилину
	Постійний струм	Тип або характеристика струму

ВАЖЛИВІ ВКАЗІВКИ ЩОДО БЕЗПЕКИ

UK

⚠ ПОПЕРЕДЖЕННЯ! Під час використання садових інструментів необхідно завжди дотримуватись основних правил техніки безпеки для зниження ризику виникнення пожежі, ураження струмом та тілесних ушкоджень, включно з наведеними нижче.

ПРОЧИТАЙТЕ УВАЖНО ПЕРЕД ВИКОРИСТАННЯМ

ЗБЕРІГАЙТЕ ДЛЯ ПОДАЛЬШОГО КОРИСТУВАННЯ

224

НАСАДКА-ШТАНГОВА ПИЛА — PSX2500

⚠ НЕБЕЗПЕКА! Не використовуйте поблизу ліній електропередач. Пристрій не розроблений для забезпечення захисту від ураження електричним струмом у разі контакту з повітряними електричними лініями. Перегляньте місцеві правила щодо безпечної відстані від повітряних ліній електропередач і переконайтеся, що робоче положення є безпечним і надійним, перед тим як працювати з інструментом.

⚠ ПОПЕРЕДЖЕННЯ ЩОДО БЕЗПЕКИ ШТАНГОВОЇ ПИЛИ

- Коли штангова пила працює, слід тримати всі частини тіла подалі від пильного ланцюга. Перш ніж запустити штангову пилу, переконайтеся, що пильний ланцюг нічого не торкається. Момент неуважності під час роботи штангових пил може спричинити затягування одягу або частин тіла ланцюгом.
- Уникайте ненавмисного контакту з нерухомим пильним ланцюгом або рейками напрямної шини. Вони можуть бути дуже гострими. Завжди використовуйте рукавички та довгі штани або чоботи під час поводження зі штанговою пилою, пильним ланцюгом або напрямною шиною.
- Тримайте штангову пилу однією рукою за задню ручку, а іншою рукою за передню ручку. Серйозне пошкодження оператора, помічників та/або сторонніх спостерігачів може виникнути внаслідок роботи однією рукою.
- Тримайте електроінструмент лише за ручки з ізольованим покриттям, оскільки пильний ланцюг може контактувати з прихованою проводкою. Контакт пильних ланцюгів із дротом під напругою призводить до появи напруги в металевих частинах електроінструмента, що може призвести до ураження користувача електричним струмом.
- Одягайте захисні окуляри та засоби захисту органів слуху. Рекомендується додаткове захисне обладнання для голови, рук та ніг. Відповідний захисний одяг зменшить ризик травми через відкинуте сміття або випадковий контакт із пильним ланцюгом.
- Не використовуйте штангову пилу на дереві. Експлуатація штангової пили, коли ви перебуваєте на дереві, може призвести до травм.
- Завжди правильно стійте на ногах і працюйте зі штанговою пилою, тільки стоячи на нерухомій, надійній і рівній поверхні. Слизькі або нестійкі поверхні, такі як драбини, можуть спричинити втрату рівноваги або контроль над штанговою пилою.

- Ніколи не використовуйте пилу, яка пошкоджена, неправильно налаштована або не зібрана повністю та надійно. Переконайтеся, що пильний ланцюг зупиняється, якщо відпустити тригер.
 - Перед пилянням огляньте заготовку на наявність цвяхів, дротів або інших сторонніх предметів.
 - Під час пиляння гілки, що перебуває під напругою, потрібно остерігатися відсакування. Коли напругу в деревних волокнах знято, гілка може вдарити оператора та/або відкинути пилу та призвести до втрати контролю.
 - Будьте надзвичайно обережними під час пиляння кущів та молодих дерев. Тонкий матеріал може захопити пильний ланцюг і вдарити вас або вибити вас із рівноваги.
 - Агресивне чи неналежне пиляння або неправильне використання штангової пили може спричинити передчасне зношення шини, ланцюга та/або зірочки, а також розрив ланцюга або поломку шини, що призведе до віддачі, відкидання ланцюга або викиду матеріалу.
 - Ніколи не використовуйте напрямну шину як важіль. Зігнута напрямна шина може спричинити передчасне зношення шини, ланцюга та/або зірочки, а також розрив ланцюга або поломку шини, що призведе до віддачі, відкидання ланцюга або викиду матеріалу.
 - Носіть штангову пилу двома руками за рукоятки, вимкнувши її. Для транспортування і зберігання штангової пили завжди закривайте напрямну шину ковпачком. Правильне поводження зі штанговою пилою зменшить імовірність випадкового контакту з рухомих пильним ланцюгом.
 - Не видаляйте матеріали, які слід порізати, під час руху леза. Перш ніж усунути матеріал, який заважає подальшій роботі, переконайтеся, що перемикач живлення вимкнуто. Пильний ланцюг продовжує рухатися після вимикання перемикача. Мить неуважності під час роботи з висоторізом може призвести до серйозних травм.
 - Дотримуйтеся інструкцій щодо змащування та заміни приладдя та натягування пили. Неправильно натягнутий або змащений ланцюг може зламатися або збільшити ризик віддачі. Різальна кромка має завжди бути гострою і чистою для найкращої продуктивності та зменшення ризику травмування.
 - Підтримуйте руків'я сухими, чистими, без жиру і бруду. Жирні, масляні ручки слизькі, що призводить до втрати контролю.
 - Пиляйте тільки дерево. Не використовуйте штангову пилу для цілей, для яких її не призначено. Наприклад: не використовуйте штангову пилу для різання пластмаси, каменю або недеревних будівельних матеріалів. Використання штангової пили не за призначенням може призвести до небезпечної ситуації.
 - Не використовуйте штангову пилу в поганих погодних умовах, особливо, якщо існує ризик блискавки. Це знижує ризик ураження блискавкою.
 - Зупиніть мотор і вийміть акумулятор, залишаючи інструмент.
 - Зберігайте прилади, що не використовуються, у приміщенні. Коли вони не використовуються, прилади мають зберігатися у приміщенні в сухому та високо розташованому або замкненому місці зі знятим акумулятором у недоступному для дітей місці.
 - Перевіряйте, чи не пошкоджені деталі. Перед подальшим використанням виробу ретельно перевірте запобіжник або інші пошкоджені деталі, щоб визначити, чи працюватимуть вони бездоганно та виконуватимуть функцію, для якої призначені. Перевірте центрування та можливе заїдання рухомих деталей, розламування деталей, кріплення та інші умови, які можуть вплинути на роботу інструмента. Щиток чи іншу пошкоджену деталь потрібно належно відремонтувати або замінити у вповноваженому сервісному центрі, якщо в цій інструкції не вказано інше.
- ⚠ ДОДАТКОВІ ВКАЗІВКИ З ТЕХНІКИ БЕЗПЕКИ ВИКОРИСТАННЯ ПИЛИ ЗІ ЗБІЛЬШЕНОЮ ДАЛЬНІСТЮ ДІЙ**
- Не заряджайте акумуляторну батарею під дощем або у вологих місцях.
 - Акумуляторну батарею потрібно вийняти з приладу, перш ніж викидати його.
 - Акумулятори необхідно утилізувати безпечно.
 - Не викидайте батарею у вогонь. Елементи живлення можуть вибухнути. Перевірте місцеві правила для отримання спеціальних інструкцій з утилізації.
 - Не відкривайте й не деформуйте батарею. Вивільнений електроліт є корозійним і може спричинити пошкодження очей або шкіри. Його ковтання може бути токсичним.
- ⚠ ОБЕРЕЖНО!** Електроліт – це розведена сірчана кислота, шкідлива для шкіри та очей. Це електропровідна та корозійна речовина.

- Будьте обережні під час поводження з акумуляторами, щоб не закоротити батарею провідними матеріалами, такими як кльця, браслети та ключі. Акумулятор або провідник можуть перегрітися та спричинити опіки.
- Акумуляторні інструменти не потрібно підключати до електричної розетки; отже, вони завжди в робочому стані. Будьте в курсі можливих небезпек, навіть якщо інструмент не працює. Будьте обережні, виконуючи технічне обслуговування чи догляд.
- Вийміть акумуляторну батарею перед обслуговуванням, чищенням або видаленням матеріалу з інструмента.
- Запчастини. Використовуйте для технічного обслуговування лише ідентичні запчастини EGO. Використання будь-якого іншого аксесуара або насадки може збільшити ризик травм.
- Не мийте шлангом; уникайте потрапляння води в мотор та електричні з'єднання.
- Якщо виникають ситуації, які не розглядаються в цьому посібнику, проявляйте обережність і розсудливість. Зверніться до сервісного центру EGO по допомогу.
- Збережіть цю інструкцію. Часто переглядайте та використовуйте її, щоб навчати інших, хто може використовувати цей інструмент.
- Якщо ви надаєте комусь цей інструмент, надайте їм ці інструкції, щоб запобігти неналежному використанню виробу та можливим травмам.
- Використовуйте лише акумулятори та зарядні пристрої, перелічені на рис. A2.

ЗБЕРЕЖІТЬ ЦЮ ІНСТРУКЦІЮ

ПРИМІТКА. ДИВІТЬСЯ ІНСТРУКЦІЮ КОРИСТУВАЧА ПРИВІДНОЇ ШТАНГИ ДЛЯ ОЗНАЙОМЛЕННЯ З ДОДАТКОВИМИ СПЕЦІАЛЬНИМИ ПРАВИЛАМИ БЕЗПЕКИ.

UK

ТЕХНІЧНІ ХАРАКТЕРИСТИКИ

Довжина напрямної шини	250 мм
Крок ланцюга	3/8"(9,5 мм)
Калібр ланцюга	1,1 мм
Тип пильного ланцюга	AC1000
Тип напрямної шини	AG1000
Об'єм оливного бачка ланцюга	150 ml

Діапазон рекомендованих робочих температур	-10°C-40°C	
Діапазон рекомендованих температур зберігання	-20°C-70°C	
Вага (з футляром ланцюга)	2,0 кг	
Вимірний рівень звукової потужності L_{WA}	98.54 дБ (A) K=2.3 дБ (A)	
Рівень звукового тиску на місці вуха оператора L_{PA}	85 дБ (A) K=2.5 дБ (A)	
Гарантований рівень звукової потужності L_{WA} (виміряно відповідно до 2000/14/EC)	101 дБ (A)	
Оцінка вібрації $a_{h'}$	Передня ручка	1.2 м/с ² K=1.5 м/с ²
	Задня ручка	1.2 м/с ² K=1.5 м/с ²

- Вказане загальне значення вібрації виміряне за стандартним методом тестування і може використовуватися для порівняння одного інструмента з іншим.
- Заявлене сумарне значення вібрації може також використовуватися для попередньої оцінки впливу.
- **ПРИМІТКА.** Емісія вібрації під час фактичного використання електроінструмента може відрізнятись від заявленої величини, у якій використовується інструмент. Щоб захистити оператора, користувач повинен одягати рукавички та захисні навушники в реальних умовах використання.

Вказане загальне значення вібрації виміряне за стандартним методом тестування і може використовуватися для порівняння одного інструмента з іншим;

ПАКУВАЛЬНИЙ СПИСОК (РИС. A1)

Рекомендована шина та ланцюг для цієї штангової пили

НАЗВА ДЕТАЛІ	НОМЕР МОДЕЛІ
Напрямна шина	AG1000, AG1400, AG1600
Пильний ланцюг	AC1000, AC1400, AC1600

ОПИС

ОЗНАЙОМЛЕННЯ З НАСАДКОЮ-ШТАНГОВОЮ ПИЛОЮ (рис. А1)

1. Пильний ланцюг
2. Напрямна шина
3. Вал
4. Кришка бачка для мастила
5. Бачок для мастила
6. Кожух зірочки ланцюга
7. Гвинт натягу
8. Упорні зубці
9. Гайка шини
10. Футляр ланцюга

ЗБИРАННЯ

⚠ ПОПЕРЕДЖЕННЯ. Якщо якісь частини пошкоджені або відсутні, не користуйтеся цим інструментом, доки вони не будуть замінені. Використання цього виробу з пошкодженими або відсутніми деталями може призвести до серйозних травм.

⚠ ПОПЕРЕДЖЕННЯ. Не намагайтеся вдосконалити цю штангову пилу або застосувати приладдя, не рекомендоване для неї. Кожна така зміна чи переробка є фактом неправильного користування, створює небезпечні умови й загрожує травмами.

ПІД'ЄДНАННЯ НАСАДКИ-ШТАНГОВОЇ ПИЛИ ДО ПРИВІДНОЇ ШТАНГИ

Ця насадка-штангова пила призначена для використання з ЛІТІЙ-ІОННОЮ телескопічною приводною штангою EGO PPX1000 на 56 В.

Див. розділ «КРІПЛЕННЯ НАСАДКИ ДО ТЕЛЕСКОПІЧНОЇ ПРИВІДНОЇ ШТАНГИ» в посібнику користувача приводної штанги PPX1000.

⚠ ПОПЕРЕДЖЕННЯ. Недотримання вимог кріплення насадки та приводної штанги, описаних вище, може призвести до серйозних травм або смерті.

⚠ ПОПЕРЕДЖЕННЯ. Ніколи не закріплюйте та не регулюйте насадки під час роботи приводної головки, або коли батарея встановлена. Якщо не зупинити мотор і не зняти батарею, це може призвести до серйозних травм.

ЕКСПЛУАТАЦІЯ

⚠ НЕБЕЗПЕКА. Ніколи не обрізайте біля ліній електропередач, електричних шнурів або інших джерел електричного струму. Якщо шина і ланцюг натрапляють на будь-який електричний шнур або лінію, **НЕ ТОРКАЙТЕСЯ НАПРЯМНОЇ ШИНИ, ЛАНЦЮГА ЧИ АЛЮМІНІЄВОЇ ШТАНГИ! ВОНИ МОЖУТЬ БУТИ ПІД НАПРУГОЮ І ДУЖЕ НЕБЕЗПЕЧНИМИ.** Продовжуйте тримати штангову пилу за ізольовану задню ручку або відкладіть її в безпечний спосіб. Відключіть подачу електроенергії на пошкоджену лінію або шнур, перш ніж намагатися звільнити шину і ланцюг від лінії або шнура. Контакт із шиною, ланцюгом, іншими електропровідними частинами штангової пили або електричними шнурами чи лініями під напругою може призвести до смертельного ураження електричним струмом або серйозної травми.

⚠ ПОПЕРЕДЖЕННЯ. Знання виробу не має робити вас недбалим. Пам'ятайте, що півсекунди неувважності досить для серйозної травми.

⚠ ПОПЕРЕДЖЕННЯ. Завжди носіть засоби захисту органів зору та слуху. Без окулярів ви ризикуєте травмами очей від викинутих предметів та іншими серйозними травмами.

Перед кожним використанням перевіряйте весь виріб на предмет пошкоджень, відсутності або послаблення деталей, таких як гвинти, гайки, болти, кришки тощо. Закріпіть усі затискачі та ковпачки і не використовуйте цей прилад, доки не будуть замінені всі відсутні або пошкоджені деталі.

⚠ ПОПЕРЕДЖЕННЯ. Щоб запобігти серйозним травмам, вийміть акумуляторну батарею з інструмента перед обслуговуванням, очищенням, заміною насадок або видаленням матеріалу з пристрою.

ЗАСТОСУВАННЯ

Ви можете використовувати цей виріб для цілі, зазначеної нижче:

- Обрізання гілляк
- Підрізання

ПРИМІТКА. Цей інструмент має використовуватись тільки за призначенням. Будь-яке інше використання вважається випадком використання не за призначенням.

ЗАПОВНЕННЯ БАЧКА МАСТИЛОМ ДЛЯ ШИНИ ТА ЛАНЦЮГА (рис. В)

UK

⚠ ПОПЕРЕДЖЕННЯ. Не паліть і не наближайте джерела вогню або полум'я до мастила чи штангової пили. Мастило може розлитись і спричинити пожежу.

ПРИМІТКА. Штангова пила не наповнена мастилом у момент покупки. Перед використанням необхідно заповнити бачок мастилом. Термін служби ланцюга та різальна здатність залежать від оптимального змащення. Ланцюг автоматично змащується мастилом для ланцюга під час роботи. Завжди стежте за рівнем мастила під час роботи та своєчасно заправляйте бак у міру необхідності.

1. Вийміть акумуляторну батарею з приводної штанги.
2. Очистьте кришку бачка для мастила та ділянку навколо неї, щоб бруд не потрапив у бачок.
3. Поставте насадку-штангову пилу вертикально і поверніть кришку бачка для мастила проти годинникової стрілки, щоб зняти її.
4. Обережно наливайте мастило для шини і ланцюга та наливайте мастило в бачок, доки він не наповниться до краю. Будьте обережні, щоб не пролити мастило з отвору. Протріть надлишок мастила і закрийте кришку бачка.

ПРИМІТКА. Витрату мастила можна відрегулювати, повернувши регулювальний гвинт проти годинникової стрілки для збільшення витрати мастила або за годинниковою стрілкою для зменшення (рис. В).

В-1 Регулювальний гвинт

ПРИМІТКА. Не використовуйте брудні, використувані чи інші забруднені мастила. Шину або ланцюг може бути пошкоджено.

ПІДГОТОВКА ДО РІЗАННЯ (рис. С)

Див. «Важливі вказівки щодо безпеки» вище в цьому посібнику для отримання інформації про відповідне захисне обладнання.

- Підніміть кінчик напрямної шини, щоб перевірити наявність провисання в ланцюзі. Ланцюг натягнуто правильно, якщо немає провисання на нижній напрямній шині, ланцюг сидить щільно, але його можна повернути рукою без закріплення. Якщо натяг потребує коректування, зверніться до пункту «ЗАМІНА ШИНИ ТА ЛАНЦЮГА» в розділі «ТЕХНІЧНЕ ОБСЛУГОВУВАННЯ» цього посібника для отримання вказівок із регулювання.

- Перед використанням перевірте затягнення гвинта кожуха. Якщо він незакріплений, надійно затягніть гвинт кожуха, повертаючи його за годинниковою стрілкою.
- Перевірте гостроту різальних зубців на пильному ланцюзі та переконайтеся, що ланцюг добре змащено.
- Носіть нековзні рукавички для максимального зчеплення і захисту. Ніколи не стійте під гілкою, яку ви зрізаєте. Переконайтеся, що ви стоїте на ногах надійно та тримаєте рівновагу. Остерігайтеся перешкод, таких як пні дерев, коріння та канави, які можуть спричинити послизання або спотикання.
- Тримайте прилад міцно завжди, коли двигун працює. Міцно тримайте прилад обома руками. Дотримуйтесь інструкцій, наведених у розділі «ТРИМАННЯ ТЕЛЕСКОПІЧНОЇ ПРОВОДНОЇ ШТАНГИ» в посібнику користувача PPX1000.
- Для безпечної та кращої роботи надягайте ремінець через плече. Відрегулюйте плечовий ремінець у зручному робочому положенні. Дотримуйтесь інструкцій, наведених у розділі «КРІПЛЕННЯ ПЛЕЧОВОГО РЕМЕНЯ» в посібнику користувача PPX1000, щоб прикріпити плечовий ремінець до приводної штанги.

⚠ ПОПЕРЕДЖЕННЯ. Плечовий ремінь також є механізмом швидкого звільнення в небезпечній ситуації. Коли трапляється надзвичайна ситуація, негайно зніміть його з плеча, незалежно від того, у який спосіб одягнено ремінь.

ЗАПУСК/ЗУПИНКА ІНСТРУМЕНТА

Див. розділ «ЗАПУСК/ЗУПИНКА ПРОВОДНОЇ ШТАНГИ» в посібнику користувача приводної штанги PPX1000.

БАЗОВА ПРОЦЕДУРА ЗРІЗАННЯ (рис. D і E)

Виконайте наведені нижче дії для запобігання пошкодженню кори дерева або куща. Не використовуйте рух пиляння вперед і назад.

1. Зробіть неглибокий перший зріз (1/4 діаметра гілки) на нижній стороні гілки близько до головної гілки або стовбура.
2. Зробіть другий зріз від верхньої сторони гілки з зовнішнього боку першого розрізу. Продовжуйте розрізання гілки, доки вона не відділиться від дерева. Будьте готові збалансувати вагу інструмента, коли гілка падатиме.
3. Зробіть остаточний зріз близько до стовбура.

ПРИМІТКА. Для другого і остаточного зрізу (від верхньої частини гілки) тримайте упорні зубці навпроти гілки, яку зрізаєте (рис. E). Це допоможе стабілізувати гілку і легше її зрізати з легким тиском вниз. Якщо ви докладаєте надмірних зусиль, це може призвести до пошкодження шини, ланцюга або мотора.

4. Відпустіть тригер на приводній штанзі, щойно обрізання закінчено.

ПРИМІТКА. Недотримання належних процедур зрізання призведе до застрягання шини і ланцюга або їх защемлення в гілці. Якщо це станеться:

1. Вимкніть мотор і вийміть акумулятор.
2. Якщо до гілки можна дістати з землі, підніміть гілку, тримаючи пилу. Це має відпустити защемлення та звільнити пилу.
3. Якщо пила як і раніше защемлена, зверніться до спеціаліста по допомогу.

ОБРІЗАННЯ СУЧКІВ І ДЕРЕВ (рис. F)

Ця насадка-штангова пила призначена для обрізання дрібних гілок до 20 см у діаметрі. Для досягнення найкращих результатів дотримуйтеся таких застережень.

1. Ретельно плануйте обрізання. Знайте, у якому напрямку буде падати гілка.

⚠ ПОПЕРЕДЖЕННЯ. Гілка може падати в несподіваних напрямках. Не стійте прямо під гілкою, що обрізається.

2. Найбільш типове застосування під час зрізання – розташувати пристрій під кутом 60° або менше. У міру збільшення кута вала штангової пили до землі збільшуються труднощі першого зрізання (з нижнього боку гілки).
3. Видаляйте довгі гілки в кілька етапів.
4. Відріжте спочатку нижні гілки, щоб дати верхнім гілкам більше місця для падіння.
5. Працюйте повільно, міцно тримаючи обидві руки на пилі. Міцно стійте на ногах і тримайте рівновагу.
6. Не зрізайте з драбини, це вкрай небезпечно. Залиште такі операції для професіоналів.
7. Не зрізайте поруч із головною гілкою або стовбуром, доки ви не відріжете більшу частину гілки, щоб зменшити вагу. Дотримання належної процедури різання завадить обдиранню кори з головної гілки.
8. Не використовуйте штангову пилу для ваління дерев або розпилювання колод.

9. Щоб запобігти удару струмом, не експлуатуйте на відстані менше 15 метрів від повітряних електричних ліній і тримайте сторонніх спостерігачів принаймні на відстані 15 метрів.

ОБСЛУГОВУВАННЯ

⚠ ПОПЕРЕДЖЕННЯ. Перед оглядом, чищенням або обслуговуванням пристрою зупиніть двигун, почекайте доки всі рухомі частини зупиняться, і вийміть акумуляторну батарею. Недотримання цих інструкцій може призвести до серйозних персональних травм або пошкодження майна.

⚠ ПОПЕРЕДЖЕННЯ. Використовуйте для технічного обслуговування лише ідентичні запчастини. Використання будь-яких інших частин створює небезпеку або може призвести до поломки виробу. Для гарантування безпеки та надійності всі роботи з ремонту, крім описаних в інструкціях з обслуговування, повинен проводити кваліфікований технічний спеціаліст.

ЗАГАЛЬНИЙ ТЕХНІЧНИЙ ДОГЛЯД

Не використовуйте розчинники для очищення пластмасових деталей. Більшість пластмас чутливі до різноманітних промислових розчинників і можуть бути ними пошкоджені. Для видалення бруду, пилу, мастила тощо користуйтеся чистою ганчіркою.

ОЧИЩЕННЯ ПРИЛАДУ

- Після кожного використання вийміть акумулятор і очистьте сміття з ланцюга та напрямної шини м'якою щіткою. Протріть поверхню штангової пили чистою тканиною, змоченою м'яким розчином мила.
- Зніміть кожух зірочки ланцюга, а потім скористайтеся м'якою щіткою, щоб видалити сміття з напрямної шини, пильного ланцюга, зірочки та кожуха зірочки ланцюга.
- Завжди вичищайте деревну стружку, пил і бруд із паза напрямної шини під час заміни пильного ланцюга.
- Будь ласка, перевіряйте корпус мотора зсередини з боку вентиляційних отворів та очищайте від сміття кожні два тижні (рис. G).

ПРИМІТКА. Не використовуйте сильні миючі засоби на пластиковому корпусі або ручці. Вони можуть бути пошкоджені деякими ароматичними маслами, наприклад хвойним і лимонним.

ЗАМІНА ШИНИ ТА ЛАНЦЮГА

⚠ ПОПЕРЕДЖЕННЯ. Ніколи не торкайтеся ланцюга й не регулюйте його, коли мотор працює. Ланцюг пили дуже гострий, завжди надягайте захисні рукавички під час обслуговування ланцюга.

ПРИМІТКА. Замінюючи напрямну шину та ланцюг, завжди використовуйте комбінацію шини та ланцюга, зазначену в розділі «Рекомендована шина та ланцюг для цієї штангової пили».

Розбирання зношеної шини та ланцюга (рис. Н)

1. Вийміть акумулятор, дайте штанговій пилі охолонути і міцно закрутіть кришку бачка для мастила.
2. Покладіть насадку-штангову пилу набік, щоб кожух зірочки ланцюга був спрямований вгору.
3. Вдягніть рукавички. Використовуючи комбінований ключ, який додається до приводної штанги, послабте гайку шини проти годинникової стрілки, щоб зняти її з кришки зірочки ланцюга. Очистьте кожух зірочки ланцюга сухою тканиною та збережіть його для повторного збирання.
4. Зніміть шину та ланцюг із кріпильної поверхні. Зніміть зношений ланцюг із шини.

ПРИМІТКА. Якщо зняти шину та ланцюг із кріпильної поверхні складно, установіть штангову пилу у вертикальному положенні, однією рукою підтримуйте шину, щоб іншою рукою послабити гвинт натягу за годинниковою стрілкою (рис. І), а потім зніміть шину з ланцюгом.

ПРИМІТКА. Це слушний момент, щоб перевірити приводну зірочку на надмірний знос або пошкодження.

Установлення нової шини та ланцюга

1. Розкладіть новий пильний ланцюг по колу на рівну поверхню і вирівняйте будь-які перекручування (рис. J).
2. Розташуйте ланки приводного ланцюга в паз напрямної шини.

К-1	Ланки приводного ланцюга
К-2	Паз напрямної шини

3. Тримайте ланцюг у положенні на напрямній шині та розташуйте петлю навколо зірочки штангової пили (рис. К).

ПРИМІТКА. Маленькі напрямні стрілки вигравірувані на пильному ланцюзі. Інша направлена стрілка вигравірувана на корпусі інструмента (рис. L). Надягаючи пильний ланцюг на зірочку, переконайтеся, що напрямок стрілок на пильному ланцюзі ВІДПОВІДАЄ напрямку стрілки на корпусі інструмента. Якщо вони вказують у протилежних напрямках, переверніть пильний ланцюг і напрямну шину в зборі (рис. M).

L-1	Вирівнювальні виступи
L-2	Зірочка
L-3	Гвинт натягу
L-4	Натяжний штифт
L-5	Гніздо напрямної шини

4. Помістіть напрямну шину на кріпильну поверхню, насунувши гніздо напрямної шини на вирівнювальні виступи, переконавшись, що натяжний штифт вставлено в нижній отвір у хвості шини (рис. L).

ПРИМІТКА. Якщо важко вставити натяжний штифт в отвір, правильно відрегулюйте гвинт натягу ланцюга, доки натяжний штифт не буде розташовано точно в отворі.

5. Установіть на місце кришку зірочки ланцюга, вставте гайку шини в її монтажний отвір і затягніть її комбінованим ключем, щоб установити напрямну шину на місце.
6. Натягніть ланцюг, як описано в розділі «РЕГУЛЮВАННЯ НАТЯГУ ЛАНЦЮГА».
7. Тримайте кінчик напрямної шини направленим вгору і надійно затягніть гайку шини зірочки ланцюга.

ПРИМІТКА. Щоб продовжити термін служби напрямної шини, іноді перевертайте шину.

РЕГУЛЮВАННЯ НАТЯГУ ЛАНЦЮГА

⚠ ЗАСТЕРЕЖЕННЯ. Перед використанням пильний ланцюг необхідно належним чином натягнути.

1. Зупиніть мотор і вийміть акумулятор, перш ніж регулювати натяг ланцюга.
2. Послабте гайку шини, щоб її можна було крутити пальцями.
3. Утримуючи носок шини вгорі, відрегулюйте натяжний гвинт, доки не будуть виконані такі вимоги (рис. N):

- Провисання ланцюга в центрі шини становить близько 1,3 мм (рис. O)
 - Надягніть рукавички і переконайтеся, що ланцюг можна плавно протягнути по шині двома пальцями.
4. Закінчивши регулювання натягу ланцюга, утримуйте носок шини напрямленим вгору й затягніть гайку кришки.

Захист довкілля



Не викидайте електричне обладнання, зарядний пристрій та батареї/акумулятори в побутові відходи!

ПРИМІТКА. Якщо провисання ланцюга в центрі шини не становить приблизно 1,3 мм, відрегулюйте натяг ланцюга.

ЗМАЩЕННЯ ЗІРОЧКИ В НАПРЯМНІЙ ШИНІ

Напрямна шина має зірочку на кінці. Її необхідно змащувати щотижня, вприскуючи масло через мастильний отвір масляним шприцом (не входить у комплект), щоб продовжити термін експлуатації напрямної шини (рис. P). Поверніть напрямну шину та перевірте, чи в змащувальних отворах і пазу ланцюга немає забруднень.

P-1	Змащувальний отвір
P-2	Зірочка на кінці напрямної шини

ТРАНСПОРТУВАННЯ ТА ЗБЕРІГАННЯ

1. Не зберігайте та не переміщуйте насадку-штангову пилу, коли вона працює. Завжди виймайте акумуляторну батарею перед зберіганням або транспортуванням.
2. Завжди накладайте захисну оболонку на напрямну шину та ланцюг, перш ніж зберігати або транспортувати насадку-штангову пилу. Будьте обережні, щоб уникати гострих зубців ланцюга.
3. Перед зберіганням слід ретельно очистити штангову пилу. Зберігайте штангову пилу в приміщенні, у сухому місці, яке замкнене та/або недоступне дітям, та тримайте подалі від корозійних речовин, таких як садові хімікати та протизаморожувальні солі.
4. Якщо насадку-штангову пилу знято з приводної головки і вона зберігається окремо, установіть торцеву кришку на вал для насадок, щоб уникнути потрапляння бруду в муфту.

UK

УСУНЕННЯ НЕСПРАВНОСТЕЙ

НЕСПРАВНІСТЬ	ПРИЧИНА	ВИРІШЕННЯ
Мотор не працює.	<ul style="list-style-type: none"> ■ Акумуляторна батарея не приєднана до штангової пили. ■ Немає електричного контакту між пилою та батареєю. ■ Акумуляторна батарея розряджена. ■ Кнопка розблокування не натиснута перед натисканням на тригер. ■ Акумулятор або приводна головка занадто гарячі. ■ Пильний ланцюг застряг у деревині. ■ Сміття в пазу. ■ Сміття в кожусі зірочки ланцюга. 	<ul style="list-style-type: none"> ■ Під'єднайте акумулятор до приводної головки. ■ Вийміть акумулятор, перевірте контакти та знову встановіть акумулятор. ■ Зарядіть акумуляторну батарею. ■ Натисніть важіль блокування та утримуйте її, а потім натисніть на тригер, щоб увімкнути штангову пилу. ■ Дайте акумуляторній батареї або приводній головці охолонути, доки температура не опуститься нижче 67 °C. ■ Відпустіть тригер; зніміть пильний ланцюг і напрямну шини з дерева, а потім знову запустіть штангову пилу. ■ Притисніть пильний ланцюг до дерева, переміщуйте штангову пилу назад і вперед, щоб скинути сміття. ■ Вийміть акумуляторну батарею, потім зніміть кожух зірочки ланцюга та приберіть сміття.
Мотор працює, але ланцюг не обертається.	<ul style="list-style-type: none"> ■ Ланцюг не зачіпляє приводну зірочку. 	<ul style="list-style-type: none"> ■ Вийміть акумуляторну батарею та встановіть ланцюг, переконавшись, що приводні ланки ланцюга повністю розташовані на зірочці.
Штангова пила не зрізає належним чином.	<ul style="list-style-type: none"> ■ Недостатній натяг ланцюга. ■ Тупий ланцюг. ■ Ланцюг установлений навіпаки. ■ Зношений ланцюг. ■ Сухий або надмірно натягнутий ланцюг. ■ Ланцюг не в пазу шини. 	<ul style="list-style-type: none"> ■ Вийміть акумуляторну батарею та відрегулюйте натяг ланцюга, як описано в розділі «РЕГУЛЮВАННЯ НАТЯГУ ЛАНЦЮГА». ■ Доручайте заточування ланцюгових різаків кваліфікованим технічним фахівцям з обслуговування. ■ Вийміть акумуляторну батарею та встановіть на місце пильний ланцюг, як описано в розділі «ЗАМІНА ШИНИ І ЛАНЦЮГА». ■ Виймайте акумуляторну батарею та замініть ланцюг, як описано в розділі «ЗАМІНА ШИНИ І ЛАНЦЮГА». ■ Перевірте рівень мастила. У разі необхідності наповніть бачок для мастила. ■ Вийміть акумуляторну батарею та встановіть на місце пильний ланцюг, як описано в розділі «ЗАМІНА ШИНИ І ЛАНЦЮГА».

UK

НЕСПРАВНІСТЬ	ПРИЧИНА	ВИРІШЕННЯ
Шини і ланцюги гарячі, і з них іде дим.	<ul style="list-style-type: none">■ Перевірте, чи натяг ланцюга не занадто сильний.■ Бачок мастила для ланцюга пустий.■ Сміття в пазу прямої шини.	<ul style="list-style-type: none">■ Вийміть акумуляторну батарею та знову натягніть ланцюг, див. розділ «РЕГУЛЮВАННЯ НАТЯГУ ЛАНЦЮГА».■ Додавання мастила для шини та ланцюга.■ Видаліть сміття з паза.

ГАРАНТІЯ

ПРАВИЛА ГАРАНТІЇ EGO

Відвідайте веб-сайт egopowerplus.com для отримання повного тексту умов гарантійної політики EGO.

ПРОЧЕТЕТЕ ВСИЧКИ ИНСТРУКЦИИ!



ПРОЧЕТЕТЕ РЪКОВОДСТВОТО НА ОПЕРАТОРА

⚠️ Остатъчен риск! Хора с електронни устройства, като пейсмейкър трябва да се консултират с лекуващия(те) си лекар(и) преди употреба на този продукт. Работата с електрическо оборудване в непосредствена близост до сърдечен пейсмейкър може да предизвика смущение или неизправност на пейсмейкъра.

⚠️ ПРЕДУПРЕЖДЕНИЕ: За да осигурите безопасността и надеждността, всички поправки и подмени трябва да се извършват от квалифициран сервизен техник.

СИМВОЛ ЗА БЕЗОПАСНОСТ

Целта на символите за безопасност е да привлечат вниманието към възможни опасности. Символите за безопасност и обясненията към тях заслужават вашето повишено внимание и осъзнаване. Символите за безопасност сами по себе си не елиминират каквато и да е опасност. Инструкциите и предупрежденията, които предоставят не са заместители за подходящите мерки за предотвратяване на инцидент.

⚠️ ПРЕДУПРЕЖДЕНИЕ: Уверете се, че сте прочели и осъзнали всички инструкции за безопасност в това Ръководство на оператора, включително всички известяващи символи за безопасност, като **"ОПАСНОСТ," "ПРЕДУПРЕЖДЕНИЕ,"** и **"ВНИМАНИЕ"** преди да използвате този инструмент. Неспазването на всички инструкции изброени долу може да доведе до електрически шок, пожар и/или сериозно нараняване.

ЗНАЧЕНИЕ НА СИМВОЛИТЕ

СИМВОЛ СИГНАЛИЗИРАЩ ЗА БЕЗОПАСНОСТ:

Означава ОПАСНОСТ, ПРЕДУПРЕЖДЕНИЕ ИЛИ ВНИМАНИЕ, може да бъде използван във връзка с други символи или пиктограми.



⚠️ ПРЕДУПРЕЖДЕНИЕ: Експлоатацията на всички електрически инструменти, може да доведе до изхвърляне на чужди предмети към вашите очи, което може да доведе до сериозно нараняване на очите. Преди започване на работа с електрически инструмент, винаги носете предпазни очила със странична защита и визьор за цялото лице, когато е необходимо. Ние препоръчваме предпазна маска с широк визьор за употреба над очила или стандартни предпазни очила със странична защита.

ИНСТРУКЦИИ ЗА БЕЗОПАСНОСТ

Тази страница изобразява и описва символите за безопасност, които може да се появят по този продукт. Прочетете, осъзнайте и следвайте всички инструкции по машината преди предприемане на сглобяване и работа.

	Сигнал за безопасност	Показва риска от потенциално нараняване на човек.
	Прочетете и разберете ръководството на оператора	За намаляване на опасността от нараняване, потребителят трябва да прочете и разбере ръководството на оператора преди използването на този продукт.
	Носете защита за очите и главата	Носете плътно поставени предпазни очила, антифони или тапи за уши и предпазна каска с ремък за брадичката
	Носете защитни ръкавици	Защитете ръцете си с ръкавици, когато боравите с триона и веригата на триона. Неплъзгащите се ръкавици за тежка работа подобряват вашия захват и защитават ръцете.
	Носете защитни обувки	Носете неплъзгащи се обувки за безопасност, когато използвате това оборудване.

	Спазвайте достатъчно разстояние от електрически кабели.	За да предотвратите токов удар, не работете на разстояние до 15 m от въздушни електропроводи. Контактът със или употребата в близост до електропроводи може да причини сериозно нараняване или токов удар водещ до смърт.
	CE	Този продукт е в съответствие с приложимите директиви на ЕС.
	WEEE	Отпадъчните електрически продукти не трябва да бъдат изхвърляни заедно с домакинския отпадък. Отнесете го до упълномощено място за рециклиране.
	Шум	Гарантирано ниво на мощност на звука. Звуковите емисии към околната среда са в съответствие с директивите на европейската общност.
V	Волт	Напрежение
mm	Милиметър	Дължина или размер
cm	Сантиметър	Дължина или размер
kg	Килограм	Тегло
n ₀	Скорост без натоварване	Скорост на въртене без товар
... /min	В минута	Обороти в минута

	Постоянен ток	Вид или характеристика на тока
--	---------------	--------------------------------

ВАЖНИ ИНСТРУКЦИИ ЗА БЕЗОПАСНОСТ

⚠ ПРЕДУПРЕЖДЕНИЕ! Когато използвате електрически градински уреди, винаги трябва да бъдате спазвани основни предпазни мерки за безопасност, за да се намали риска от пожар, токов удар и лично нараняване, включвайки следното:

ПРОЧЕТЕТЕ ВНИМАТЕЛНО ПРЕДИ УПОТРЕБА

ЗАПАЗЕТЕ ЗА БЪДЕЩА СПРАВКА

⚠ ОПАСНОСТ! Не работете в близост до електропроводи. Уредът не е проектиран да предостави защита от токов удар в случай на контакт с въздушен електропровод, консултирайте се с местните разпоредби за безопасни разстояния от въздушни електропроводи и се уверете, че позицията за работа е безопасна и осигурена преди да работите с инструмента.

⚠ ПРЕДУПРЕЖДЕНИЯ ЗА БЕЗОПАСНОСТ ЗА ПРЪТОВИЯ ТРИОН

- **Дръжте всички части от тялото далеч от веригата на триона, когато прътовият трион работи. Преди да стартирате прътовия трион се уверете, че веригата на триона не докосва нещо.** Момент невнимание докато работите с прътовия трион може да причини оплитане на вашите дрехи или тяло във веригата.
- **Избягвайте неволен контакт с веригата на триона, когато е стационарна или с релсите на водещата шина.** Те могат да бъдат много остри. Винаги носете ръкавици и дълги панталони или предпазни крачоли, когато боравите с прътовия трион, верижния трион или водещата щанга.
- **Винаги дръжте прътовия трион с едната си ръка за задната ръкохватка и с другата ръка за предната ръкохватка.** Сериозно нараняване на оператора, помощници и/или околностящи може да е резултат от работа с една ръка.
- **Дръжте електрическия инструмент само за изолираните повърхности за захващане, тъй като веригата на триона може да влезе в контакт със скрит кабел.** Верижните триони в контакт с кабел под напрежение могат да направят откритите метални части под напрежение и могат да причинят на оператора токов удар.

BG

- **Носете защитни очила и защита за слуха.** Препоръчва се допълнително защитно оборудване за главата, ръцете, краката и ходилата. Адекватното защитно облекло ще намали личните наранявания от летящи отломки или случаен контакт с верижния трион.
- **Не работете с верижния трион качени на дърво.** Работата с верижния трион, когато сте качени на дърво може да доведе до нараняване.
- **Винаги поддържайте правилна позиция на краката и работете с верижния трион единствено, когато стоите върху закрепена, сигурна и равна повърхност.** Хлъзгави и нестабилни повърхности като стълби могат да причинят загуба на баланс или на контрол върху прътовия трион.
- **Никога не работете с прътов трион, който е повреден или неправилно регулиран или който не е изцяло или сигурно сглобен.** Уверете се, че верижният трион спира да се движи, когато спусъкът е освободен.
- **Преди рязане проверете местото на работа за пирони, жици или други чужди обекти.**
- **Когато режете главен клон на дърво, който е под напрежение внимавайте за пружинен ефект.** Когато обтягащото напрежение във фибрите на дървото е освободено, клонът с пружинно натоварване може да удари оператора и/или изхвърли неконтролирано прътовия трион.
- **Бъдете изключително внимателни, когато режете храсти и фиданки.** Тънкият материал може да бъде хванат от веригата на триона и да бъде камшично върнат към вас или да ви извади от равновесие.
- **Агресивното или злоупотребяващо рязане или неправилната употреба на прътовия трион, може да причини преждевременно износване на щангата, веригата и/или зъбното колело, както и счупена верига или щанга, което да доведе до ритане, изхвърляне на веригата или изхвърляне на материал.**
- **Никога не използвайте водещата шина като лост.** Огънатата водеща шина може да причини преждевременно износване на шината, веригата и/или зъбното колело, както и счупена верига или шина, което да доведе до ритане, изхвърляне на веригата или изхвърляне на материал.
- **Носете прътовия трион с двете ръце на ръкохватките, когато е изключен.** Когато транспортирате или съхранявате прътовия трион винаги поставяйте капака на водещата щанга. Правилното боравене с прътовия трион ще намали вероятността от случаен контакт с движещата се верига на триона.
- **Не премествайте отрязания материал или не дръжте материала, който ще бъде отрязан, когато ножовете се движат.** Уверете се, че превключвателят е изключен, когато почиствате заседнал материал. Веригата на триона продължава да се движи, след като превключвателят е изключен. Момент невнимание по време на работата с прътов секач, може да доведе до сериозно лично нараняване.
- **Следвайте инструкциите за смазване, смяна на веригата и смяна на аксесоари.** Неправилно обтегната или смазана верига, може да се счупи или да увеличи вероятността за ритане. Поддържайте режещият ръб остър и чист за най-добра производителност и за да се намали риска от нараняване.
- **Дръжте ръкохватките сухи, чисти и без масло и грес.** Гресираниите, омазнени ръкохватки са хлъзгави, което води до загуба на контрол.
- **Резете единствено дърва. Не използвайте прътовия трион за цели, които не са по предназначение.** Примерно не използвайте прътовия трион за рязане на пластмаса, каменни изделия или не дървени строителни материали. Употребата на прътовия трион за дейности различни от предназначението може да доведе до опасни ситуации.
- **Не използвайте прътовия трион в лоши метеорологични условия, особено, когато има риск от светкавица.** Това намалява риска да бъдете ударен от светкавица.
- **Спрете мотора и отстранете акумулаторната батерия, когато оставяте инструмента.**
- **Съхранявайте неизползваните уреди на закрито.** Когато не са в употреба уредите трябва да бъдат съхранени на закрито, в сухо и високо или заключено място, с извадена акумулаторна батерия, извън достъпа на деца.
- **Проверете за повредени части.** Преди по нататъшно използване на продукта, предпазителят или друга част, която е повредена трябва да бъде внимателно проверена за да се определи дали ще работи правилно и ще извърши предназначенията функция. Проверете за разместване или блокиране на подвижни части, счупване на части, монтажа и всякакви други условия, които могат да окажат влияние на работата. Предпазител или други части, които са повредени трябва да бъдат правилно поправени или подменени от оторизиран сервизен център освен ако не е посочено друго в това ръководство.

▲ ДОПЪЛНИТЕЛНИ ИНСТРУКЦИИ ЗА БЕЗОПАСНОСТ ЗА УДЪЛЖЕН ТРИОН

- Не зареждайте акумулаторната батерия при дъжд или в мокра среда.
- Акумулаторната батерия, трябва да бъде премахната от уреда преди да бъде предаден за скрап.
- Батерията трябва да бъде безопасно изхвърлена като отпадък.
- Не изхвърляйте батерията в огън. Клетките могат да експлодират. Проверете местните кодове възможни специални инструкции за изхвърляне.
- Не отваряйте или изменяйте батерията. Освободеният електролит е корозивен и може да причини щети по очите или кожата. Може да бъде токсичен ако е погълнат.

▲ ВНИМАНИЕ! Електролит е разрежена сярна киселина, която е вредна за кожата и очите. Той е електропроводим и корозивен.

- Подходете с внимание при боравене с батерията за да не свържете на късо батерията с токопроводими материали като обеци, гривни и ключове. Батерията или проводникът може да прегреят и да причинят изгаряния.
- Инструментите с батерия не трябва да бъдат закачени към електрически контакт, поради това те винаги са в работно състояние. Бъдете подготвени за възможни опасности, дори когато инструментът не работи. Бъдете внимателни, когато извършвате поддръжка или обслужване.
- Извадете акумулаторната батерия, преди обслужване, почистване или изваждане на материали от инструмента.
- Резервни части - Когато обслужвате, използвайте само идентични резервни части на EGO. Употребата на всякакви други аксесоари или приставки може да увеличи риска от нараняване.
- Не измивайте с маркуч, избягвайте попадане на вода в мотора и електрическите връзки.
- Ако настъпят събития, които не са засегнати в това ръководство, бъдете предпазливи и използвайте добра преценка. Свържете се със сервисния център на EGO за помощ.
- Запазете тези инструкции. Обръщайте се често към тях и ги използвайте за инструктиране на други, които може да използват този инструмент.

- Ако заемете този инструмент на някой друг, заемете им също и тези инструкции, за да се предотврати злоупотреба с продукта и вероятно нараняване.
- Използвайте само с акумулаторни батерии и зарядни устройства изброени на Фиг. A2.

ЗАПАЗЕТЕ ТЕЗИ ИНСТРУКЦИИ

БЕЛЕЖКА: ВИЖТЕ РЪКОВОДСТВОТО НА ОПЕРАТОРА НА ВАШАТА ЗАХРАНВАЩ ПРЪТ ЗА ДОПЪЛНИТЕЛНИ КОНКРЕТНИ ПРАВИЛА ЗА БЕЗОПАСНОСТ.

СПЕЦИФИКАЦИИ

Дължина на водещата шина	250 mm	
Звено на веригата	3/8"(9,5 mm)	
Измервателен уред за веригата	1,1 mm	
Вид верига за трион	AC1000	
Вид на водещата шина	AG1000	
Обем на резервоара за верижно масло	150 ml	
Препоръчителна работна температура	-10°C-40°C	
Препоръчителна температура на съхранение	-20°C-70°C	
Тегло (с капака на веригата)	2,0 kg	
Измерено ниво на сила на звука L_{WA}	98,54 dB(A) K=2,3 dB(A)	
Ниво на звуково налягане при ухото на оператора L_{PA}	85 dB(A) K=2,5 dB(A)	
Гарантирано ниво на сила на звука L_{WA} (измерено съгласно 2000/14/EC)	101 dB(A)	
Оценка на вибрации a_v :	Предна ръкохватка	1,2 m/s ² K=1,5 m/s ²
	Задна ръкохватка	1,2 m/s ² K=1,5 m/s ²

- Горните параметри са тествани и измерени оборудвани със захранващ прът PPX1000.
- Декларираният общ размер на вибрации е измерен в съответствие със стандартния метод за тест и може да бъде използван за сравнение между два инструмента.
- Декларираният общ размер на вибрации може също така да бъде използван за предварителна оценка на влиянието.

BG

БЕЛЕЖКА: Вибрационните емисии по време на действителната употреба на електрическия инструмент може да се различава от декларираната стойност. С цел да се защити оператора, потребителят трябва да носи ръкавици и антифони в действителни условия на работа.

ОПАКОВЪЧЕН ЛИСТ (ФИГ. А1)

Препоръчани щанга и верига за този прътов трион

ИМЕ НА ЧАСТ	НОМЕР НА МОДЕЛ
Водеща шина	AG1000, AG1400, AG1600
Верига за трион	AC1000, AC1400, AC1600

ОПИСАНИЕ

ЗАПОЗНАЙТЕ СЕ С ВАШАТА ПРИСТАВКА ПРЪТОВ ТРИОН (Фиг. А1)

1. Верига за трион
2. Водеща шина
3. Вал
4. Капачка на резервоара за маслото
5. Маслен резервоар
6. Капак на зъбното колело на веригата
7. Винт за обтягане
8. Захващащи шипове
9. Гайка на шината
10. Капак на веригата

МОНТАЖ

⚠ ПРЕДУПРЕЖДЕНИЕ: Ако някои от частите са повредени или липсват, не работете с този продукт, докато частите не се подменят. Използването на този продукт с повредени или липсващи части може да доведе до сериозно лично нараняване.

BG

⚠ ПРЕДУПРЕЖДЕНИЕ: Не се опитвайте да модифицирате този продукт или да създадете аксесоари, които не се препоръчват за употреба с този прътов трион. Всяка такава промяна или модификация е злоупотреба и може да доведе до опасни условия с последици от възможни наранявания.

СВЪРЗВАНЕ НА ПРИСТАВКАТА ПРЪТОВ ТРИОН КЪМ ТЕЛЕСКОПИЧНИЯ ЗАХРАНВАЩ ПРЪТ

Тази приставка прътов трион е проектирана за употреба с EGO 56V ЛИТИЕВО-ЙОНЕН телескопичен захранващ прът PPX1000.

Вижте раздел **“ЗАКРЕПВАНЕ НА ПРИСТАВКА КЪМ ТЕЛЕСКОПИЧНИЯ ЗАХРАНВАЩ ПРЪТ”** в ръководството на оператора за захранващ прът PPX1000.

⚠ ПРЕДУПРЕЖДЕНИЕ: Неуспешното закрепване на приставката и захранващия прът, както е отбелязано по-горе може да доведе до сериозно нараняване или смърт

⚠ ПРЕДУПРЕЖДЕНИЕ: Никога не монтирайте или регулирайте приставка, докато захранващата глава работи или когато батерията е монтирана. Неспазването за спиране на мотора и изваждане на батерията може да доведе до сериозно нараняване.

ЕКСПЛОАТАЦИЯ

⚠ ОПАСНОСТ: Никога не режете в близост до електропроводи, електрически жици или други електрически източници. Ако щангата и веригата заседнат на някоя електрическа жица или кабел, **НЕ ДОКОСВАЙТЕ ЩАНГАТА, ВЕРИГАТА ИЛИ АЛУМИНИЕВИЯ ПРЪТ! ТЕ МОГАТ ДА БЪДАТ ПОД ЕЛЕКТРИЧЕСКО НАПРЕЖЕНИЕ И МОЖЕ ДА БЪДЕ МНОГО ОПАСНО.** Продължете да държите прътовия трион за изолираната задна ръкохватка или го сложете легнал и на разстояние от вас по безопасен начин. Изключете електричеството към повредения проводник или жица, преди да се опитате да освободите щангата и веригата от проводника или жицата. Контактът с щангата, веригата или с други електропроводими части на прътовия трион или с електрически жици или проводници под напрежение, може да доведе до смърт от токов удар или сериозно нараняване.

⚠ ПРЕДУПРЕЖДЕНИЕ: Не позволявайте рутината с този продукт да ви направи непредпазливи. Запомнете, че невнимание за малка част от секундата е достатъчна за да нанесете сериозно нараняване.

⚠ ПРЕДУПРЕЖДЕНИЕ: Винаги носете защита за очите заедно със защита за слуха. Ако не го направите може да доведе до изхвърляне на предмети към очите ви и други възможни сериозни наранявания.

Преди всяка употреба проверявайте целия продукт за повредени, липсващи или разхлабени части, като винтове, гайки, болтове, капачки и др. Затегнете сигурно всички закопчалки и капачки и не работете с този продукт, докато всички повредени или липсващи части не бъдат подменени.

▲ ПРЕДУПРЕЖДЕНИЕ: За да предотвратите сериозно нараняване, извадете акумулаторната батерия от инструмента, преди обслужване, почистване, смяна на приставките или изваждане на материал от устройството.

ПРИЛОЖЕНИЯ

Може да използвате този продукт за целите описани долу:

- Кастрене
- Резитба

БЕЛЕЖКА: Инструментът трябва да бъде използван само за предназначените цели. Всяка друга употреба се смята за случай на злоупотреба.

ПЪЛНЕНЕ НА МАСЛЕНИЯ РЕЗЕРВОАР СЪС СМАЗОЧНИ МАТЕРИАЛИ ЗА ЩАНГАТА И ВЕРИГАТА (Фиг. В)

▲ ПРЕДУПРЕЖДЕНИЕ: Не пушете или не носете огън или пламък в близост до маслото или до прътовия трион. Маслото може да се разлее и да причини пожар.

БЕЛЕЖКА: Прътовият трион не е напълнен с масло по времето на покупката. Изключително важно е да напълните резервоара с верижно масло преди употреба. Животът на веригата и капацитетът за рязане зависят от оптималната смазка. Веригата се смазва автоматично с верижно масло по време на работа. Моля, винаги обръщайте внимание на нивото на смазочното масло при работа и допълвайте резервоара на време, ако е необходимо.

1. Извадете акумулаторната батерия от захранващия прът.
2. Почистете капачката на масления резервоар и зоната около него за да се уверите, че не попада мръсотия в масления резервоар.
3. Поставете изправена приставката прътов трион и завъртете капачката на масления резервоар обратно на часовника за да я премахнете.

4. Внимателно излейте верижното масло в резервоара, докато се напълни до гърлото на резервоара. Внимавайте да не оставите маслото да се разлее от отвора. Избършете всяко излишно масло и затворете капачката на резервоара.

БЕЛЕЖКА: Дебитът на маслото може да бъде регулиран чрез завъртане на регулиращия винт обратно на часовниковата стрелка за увеличаване на масления дебит и по часовниковата стрелка за намаляване на масления дебит (Фиг. В).

B-1	Регулиращ винт
-----	----------------

БЕЛЕЖКА: Не използвайте нечисти, използвани или други замърсени масла. Може да се получат повреди по щангата и веригата.

ПОДГОТОВКА ЗА РЯЗАНЕ (фиг. С)

Вижте „Важни инструкции за безопасност“ по-рано в това ръководство за подходящо оборудване за безопасност.

- Повдигнете върха на водещата щанга за да проверите за провисване на веригата. Веригата е правилно обтегната, когато няма провисване от долната страна на водещата щанга и веригата е плътна, но може да бъде завъртяна с ръка без блокиране. Ако обтягането изисква настройка вижте раздел **“ПОДМЯНА НА ЩАНГАТА И ВЕРИГАТА”** в раздел **ПОДДРЪЖКА** на това ръководство за инструкции за настройка.
- Проверете обтягането на винта на капака преди употреба. Ако е разхлабен затегнете сигурно винта на капака, като го завиете по часовника.
- Проверете остротата на режещите зъби веригата на триона и се уверете, че веригата е добре смазана.
- Носете неплъзгащи се ръкавици за максимален захват и защита. Никога не стойте непосредствено под клона, който режете. Уверете се, че имате сигурна и балансирана позиция на краката. Внимавайте за препятствия, като дънери на дървета, корени и канавки, които могат да ви причинят препъване и падане.
- Поддържайте правилен захват на уреда, когато моторът работи. Дръжте здраво уреда с двете ръце. Следвайте инструкциите в раздел **“ДЪРЖАНЕ НА ТЕЛЕСКОПИЧНИЯ ЗАХРАВВАЩ ПРЪТ”** в ръководството на оператора за PPX1000.

- За безопасна и по-добра работа, поставете ремъка за рамо през рамото си. Регулирайте ремъка за рамо в удобна работна позиция. Следвайте инструкциите в раздел **"МОНТИРАНЕ НА РЕМЪКА ЗА РАМО"** в ръководството на оператора на PPX1000, за да монтирате ремъка за рамо към хранящия прът.

▲ ПРЕДУПРЕЖДЕНИЕ: Ремъкът за рамо, също е механизъм за бързо освобождаване при опасни ситуации. При наличие на аварийна ситуация, незабавно го свалете от рамото си, независимо по кой начин се намира ремъка.

ЗА ДА СТАРТИРАТЕ/СПРЕТЕ ИНСТРУМЕНТА

Вижте раздел **"СТАРТИРАНЕ/СПИРАНЕ НА ЗАХРАНВАЩИЯ ПРЪТ"** в ръководството на оператора за хранящ прът PPX1000.

ОСНОВНИ ПРОЦЕДУРИ ЗА РЯЗАНЕ (фиг. D и E)

Следвайте долните стъпки за да предотвратите щети по кората дървото или храста. Не използвайте движение за рязане напред и назад.

1. Направете плитък първи разрез (1/4 от диаметъра на клона) от долната страна на клона, в близост до главния клон или дънера.
2. Направете втори разрез от горната страна на клона, вършен от първия разрез. Продължете разреза през клона, докато клонът се отдели от дървото. Бъдете подготвени да балансирате теглото на инструмента, когато клонът падне.
3. Направете окончателен разрез в близост до дънера.

БЕЛЕЖКА: За втория и за окончателния разрез (от горната страна на клона или израстъка), дръжте захващащите шипове срещу клона, който трябва да бъде изрязан (фиг. E). Това ще помогне да стабилизирате клона и да направите рязането по-лесно с лек натиск надолу. Ако пресилите рязането, могат да се получат щети по щангата, веригата или мотора.

4. Освободете спусъка на хранящия прът, веднага след като разрезът е завършен.

БЕЛЕЖКА: Неспазването на правилна процедура при рязане, ще доведе до блокирането на щангата и веригата и засядане или заклещване в клона. Ако това се случи:

1. Спрете мотора и извадете акумулаторната батерия.

2. Ако клонът може да бъде достигнат от земята, повдигнете клона, докато държите триона. Това трябва да отпусне „заклещването“ и да освободи триона.
3. Ако трионът е все още заклещен обадете се на професионалист за помощ.

КАСТРЕНЕ И РЕЗИТБА (Фиг. F)

Тази приставка прътов трион е проектирана за рязане на малки клонове и израстъци до 20 см в диаметър. За най-добър резултат спазвайте следните предпазни мерки.

1. Планирайте внимателно рязането. Внимавайте за посоката, в която ще падне клона.

▲ ПРЕДУПРЕЖДЕНИЕ: Клоните могат да паднат в неочаквана посока. Не стойте право отдолу под клонът, който е рязан.

2. Най-типичното рязане е позицията, когато уредът е под ъгъл от 60° или по-малко. Когато ъгълът спрямо земята на щангата на прътовия трион се повиши, трудността за правенето на първи разрез от долната страна на триона се повишава.
3. Премахнете дългите клони на няколко етапа.
4. Първо отрежете долните клони, за да осигурите повече пространство за падане на горните клони.
5. Работете бавно, като държите двете ръце на триона със здрав захват. Поддържайте сигурна позиция на краката и баланс.
6. Не режете от стълба, това е изключително опасно. Оставете такива операции за професионалисти.
7. Не правете изравняващия разрез в близост до главния клон или дънера, докато не сте отрязали по-голямата част от клона за да намалите теглото. Следвайки правилна процедура за рязане ще предотвратите обелването на кората от главното стъбло.
8. Не използвайте прътовия трион за изсичане или захващане.
9. За да предотвратите токов удар, не работете до 15 м от въздушни електропроводи и дръжте наблюдаващите поне на 15 м разстояние.

ПОДДРЪЖКА

▲ ПРЕДУПРЕЖДЕНИЕ: Преди инспекция, почистване или обслужване на уреда спрете мотора, изчакайте всички движещи части да спрат и извадете акумулаторната батерия. Неспазването на тези инструкции може да доведе до сериозно нараняване или щети по собствеността.

▲ ПРЕДУПРЕЖДЕНИЕ: Когато обслужвате, използвайте само идентични резервни части. Употребата на каквито и да е други части може да създаде опасност или да предизвика повреда на продукта. За да осигурите безопасност и издръжливост, всички ремонти, различни от артикулите изброени в тези инструкции за поддръжка, трябва да бъдат извършвани от квалифициран сервизен техник.

ОБЩА ПОДДРЪЖКА

Избягвайте употребата на разтворители, когато почиствате пластмасовите части. Повечето пластмасови части са уязвими на повреда от различни видове разтворители в търговската мрежа и може да се повредят от тяхната употреба. Използвайте чист плат, за премахване на мръсотия, прах, масло и т.н.

ПОЧИСТВАНЕ НА УРЕДА

- След всяка употреба извадете батерията и почистете натрупванията от веригата и водещата щанга с мека четка. Избършете повърхността на прътовия трион с мека кърпа навлажнена с мек сапунен разтвор.
- Извадете капака на зъбното колело за веригата и след това използвайте мека четка за да отстраните натрупванията от водещата щанга, веригата на триона, зъбното колело и капака.
- Винаги почиствайте дървените стърготини, праха от рязане и мръсотията от жлеба на водещата шина, когато подменяте веригата на триона.
- Моля, оглеждайте корпуса на двигателя отвътре от отворите за охлаждане и почиствайте всички замърсявания на всеки две седмици (Фиг. G).

БЕЛЕЖКА: Не използвайте силен почистващ препарат по пластмасата на корпуса или ръкохватката. Те могат да бъдат повредени от определени ароматни масла като бор и лимон.

ПОДМЯНА НА ШИНАТА И ТРИОНА

▲ ПРЕДУПРЕЖДЕНИЕ: Никога не докосвайте или регулирайте веригата, докато моторът работи. Веригата на триона е много остра, винаги носете предпазни ръкавици, когато извършвате поддръжка на веригата.

БЕЛЕЖКА: Когато подменяте водещата щанга и веригата, винаги използвайте определената комбинация от щанга и верига посочена в раздел "Препоръчителна щанга и верига за този прътов трион".

Разглобяване на износената щанга и верига (Фиг. H)

1. Извадете батерията, позволете на верижния трион да се охлади и затегнете капачката на масления резервоар.
2. Поставете приставката прътов трион на едната страна, като капакът за зъбното колело - веригата сочи нагоре.
3. Носете ръкавици. Използвайте предоставения комбиниран гаечен ключ със захранващия прът, разхлабете гайката на шината обратно на часовниковата стрелка, за да я отстраните от капака на верижното зъбно колело. Почистете капака със суха кърпа и го запазете за повторно поставяне.
4. Извадете щангата и веригата от монтажната повърхност. Извадете износената верига от щангата.

БЕЛЕЖКА: Ако има трудности в премахването на щангата и веригата от монтажната повърхност, поставете изправен прътовия трион, като поддържате щангата с една ръка, за да разхлабите, с другата ръка (Фиг. I), обтягащия винт по часовника и след това извадете щангата с веригата.

БЕЛЕЖКА: Това е добър момент да инспектирате задвижващото зъбно колело за прекалено износване или повреда.

Сглобяване на новата щанга и верига

1. Поставете новата верига за трион в затворен кръг върху равна повърхност и изправете всички усуквания (фиг. J).
2. Поставете зъбците на веригата в жлеба на водещата щанга.

К-1	Задвижващи звена за веригата
К-2	Жлеб на водещата шина

3. Дръжте веригата на позиция във водещата щанга и поставете ухото в зъбното колело на прътовия трион (Фиг. K).

БЕЛЕЖКА: Малки стрелки за посока са гравирани във веригата на триона. Друга стрелка за посока е отляна в тялото на инструмента (фиг. L). Когато поставяте веригата за триона в зъбното колело, уверете се, че посоката на стрелката на веригата на триона ще СЪОТВЕТСТВА с посоката на стрелката на тялото на инструмента. Ако те сочат в противоположни посоки завъртете монтажа на веригата на триона и водещата щанга (фиг. M).

L-1	Подравняващи издатини
L-2	Верижно зъбно колело
L-3	Винт за обтягане
L-4	Щифт за обтягане
L-5	Слот на водещата шина

4. Поставете водещата щанга на монтажната повърхност като плъзнете слота на водещата щанга над подравняващите издатини уверявайки се, че щифтът за обтягането е вкаран в долния отвор в края на щангата (фиг. L).

БЕЛЕЖКА: Ако имате трудности при поставянето на щифта за регулиране на обтягането в отвора, регулирайте правилно за винта за обтягане, докато щифтът за обтягането се разположи точно в отвора.

5. Сглобете отново капака на верижното зъбно колело, вкарайте гайката на шината в нейния монтажен отвор и я затегнете с комбинирания гаечен ключ за да осигурите монтажа на място на водещата шина.
6. Обтегнете веригата, следвайки раздел "РЕГУЛИРАНЕ НА ОБТЯГАНЕТО НА ВЕРИГАТА".
7. Дръжте нагоре върха на водещата щанга и затегнете сигурно гайката на верижното зъбно колело.

БЕЛЕЖКА: За да удължите живота на водещата шина понякога обръщайте шината.

РЕГУЛИРАНЕ НА ОБТЯГАНЕТО НА ВЕРИГАТА

ВНИМАНИЕ: Веригата на триона трябва да бъде правилно обтегната преди употреба.

1. Спрете мотора и отстранете акумулаторната батерия, преди регулиране на обтягането на веригата.
2. Разхлабете гайката на шината до затягане на ръка.
3. Дръжте носа на шината нагоре и регулирайте винта за обтягане, докато бъдат изпълнени следните точки (Фиг. N):
 - Провисването на веригата в средата на шината е около: 1,3 mm (Фиг. O)
 - Носете ръкавици и се уверете, че веригата може да бъде издърпана по шината с два пръста.
4. След като завършите обтягането на веригата, задръжте шината с носа нагоре и затегнете гайката на капака.

BG

БЕЛЕЖКА: Ако провисването на веригата в средата на шината не е около 1,3 mm, регулирайте отново обтягането на веригата.

СМАЗВАНЕ НА ЗЪБНОТО КОЛЕЛО ВЪВ ВОДЕЩАТА ЩАНГА

Водещата щанга има зъбно колело на върха си. То може да бъде смазвано всяка седмица с верижно масло впръскано в отвора за смазване чрез гресьорка (не е включена), за да се удължи живота на водещата шина (Фиг. P). Завъртете водещата шина и проверете дали отворите за смазване и жлебът на веригата са чисти от мръсотия.

P-1	Отвор за смазване
P-2	Смазване на зъбното колело във водещата шина

ТРАНСПОРТИРАНЕ И СЪХРАНЕНИЕ

1. Не оставяйте или транспортирайте приставката прътов трион, когато работи. Винаги изваждайте акумулаторната батерия преди съхранение или транспортиране.
2. Винаги поставяйте капака на водещата щанга преди да съхранявате или транспортирате приставката прътов трион. Бъдете внимателни за да избегнете острите зъби на веригата.
3. Почистете изцяло прътовия трион преди съхраняване. Съхранете на закрито прътовия трион, на сухо място, което е заключено и/или недостъпно за деца и дръжте настрана от корозивни препарати, като градински химикали и соли за размразяване.
4. Ако приставката прътов трион се извади от захранващата глава и се съхрани отделно, поставете крайната капачка на пръта на приставката за да избегнете навлизането на мръсотия в съединителното устройство.

Опазване на околната среда



Не изхвърляйте електрическо оборудване, зарядно устройство за акумулаторни батерии и батерии/ акумулаторни батерии в домакинския отпадък!

ОТСТРАНЯВАНЕ НА ПРОБЛЕМИ

ПРОБЛЕМ	ПРИЧИНА	РЕШЕНИЕ
Моторът не работи	<ul style="list-style-type: none"> ■ Аккумуляторната батерия не е прикрепена към прътовия трион. ■ Няма електрически контакт между триона и батерията. ■ Аккумуляторната батерия е изтощена. ■ Бутонът за отключване не е натиснат преди натискане на спусъка. ■ Аккумуляторната батерия или захранващата глава са твърде горещи. ■ Веригата на триона е заседнала в дървото. ■ Отломки в жлеба на шината. ■ Отломки в капака на зъбното колело на веригата. 	<ul style="list-style-type: none"> ■ Закрепете аккумуляторната батерия към прътовия трион. ■ Извадете батерията, проверете контактите и поставете наново аккумуляторната батерия. ■ Заредете аккумуляторната батерия. ■ Натиснете и задръжте лоста за отключване и след това натиснете спусъка за да включите прътовия трион. ■ Позволете на аккумуляторната батерия или на захранващата глава да се охлади, докато температурата спадне под 67°C. ■ Освободете спусъка, извадете веригата на триона и направляващата щанга от дървото и рестартирайте прътовия трион. ■ Натиснете веригата на триона срещу дървото, преместете прътовия трион напред и назад за да освободите отломките. ■ Извадете батерията, след това извадете капака на зъбното колело на веригата и почистете отломките.
Моторът работи, но веригата не се върти.	<ul style="list-style-type: none"> ■ Веригата не е зацепена във задвижващото зъбно колело. 	<ul style="list-style-type: none"> ■ Извадете батерията и монтирайте повторно веригата, като се уверите, че зъбците на веригата са напълно поставени в зъбното колело.
Прътовият трион не реже правилно.	<ul style="list-style-type: none"> ■ Недостатъчно обтягане на веригата. ■ Изтъпена верига. ■ Веригата е монтирана назад. ■ Износена верига. ■ Суха или прекалено разтеглена верига. ■ Веригата не е в жлеба на шината. 	<ul style="list-style-type: none"> ■ Извадете батерията и пренастройте обтягането на веригата, следвайки раздел "РЕГУЛИРАНЕ НА ОБТЯГАНЕТО НА ВЕРИГАТА". ■ Заточете резачите на веригата с квалифициран сервизен техник. ■ Извадете батерията и пренастройте обтягането на веригата, следвайки раздел "РЕГУЛИРАНЕ НА ОБТЯГАНЕТО НА ВЕРИГАТА". ■ Извадете батерията и подменете веригата, следвайки раздел "ПОДМЯНА НА ЩАНГАТА И ВЕРИГАТА". ■ Проверете нивото на маслото. Напълнете контейнера за масло ако е необходимо. ■ Извадете батерията и пренастройте обтягането на веригата, следвайки раздел "РЕГУЛИРАНЕ НА ОБТЯГАНЕТО НА ВЕРИГАТА".

ПРОБЛЕМ	ПРИЧИНА	РЕШЕНИЕ
Щангата и веригата се нагорещават и пушат.	<ul style="list-style-type: none">■ Проверете обтягането на веригата за условия на пренатягане.■ Резервоарът за верижно масло е празен.■ Отломки в жлеба на водещата шина.	<ul style="list-style-type: none">■ Извадете батерията и обтегнете отново веригата на триона, вижте раздел "РЕГУЛИРАНЕ НА ОБТЯГАНЕТО НА ВЕРИГАТА".■ Напълнете смазка за шината и веригата.■ Почистете отломките в жлеба.

ГАРАНЦИЯ

ГАРАНЦИОННА ПОЛИТИКА EGO

Моля, посетете уебсайта egopowerplus.com за пълните срокове и условия по гаранционната политика на EGO.

PROČITAJTE UPUTE U CIJELOSTI!



PROČITAJTE PRIRUČNIK ZA RUKOVATELJE

⚠️ Preostale opasnosti! Osobe s elektroničkim uređajima poput srčanih elektrostimulatora prije uporabe ovog proizvoda trebaju se posavjetovati sa svojim liječnikom. Rad električne opreme u neposrednoj blizini srčanih elektrostimulatora može prouzročiti smetnju ili kvar srčanog elektrostimulatora.

⚠️ UPOZORENJE: Zbog sigurnosti i pouzdanosti, sve popravke treba obavljati kvalificirani servisni tehničar.

SIGURNOSNI SIMBOL

Svrha sigurnosnih simbola je skretanje pozornosti na moguće opasnosti. Sigurnosni simboli i njihova objašnjenja zahtijevaju vašu potpunu pozornost i razumijevanje. Sami simboli upozorenja ne isključuju opasnost. Upute i upozorenja koja pružaju nisu zamjena za propisne mjere za prevenciju nesreća.

⚠️ UPOZORENJE! Prije uporabe ovog alata pobrinite se da sve upute u ovom korisničkom priručniku, uključujući sve sigurnosne simbole kao što su **"OPASNOST"**, **"UPOZORENJE"** i **"OPREZ"** pročitate s razumijevanjem. Zanemarivanje svih uputa navedenih u nastavku može rezultirati strujnim udarom, požarom i/ili teškim tjelesnim ozljedama.

ZNACENJE SIMBOLA

SIMBOL UPOZORENJA U VEZI SIGURNOSTI:

Naznačuje **OPASNOST**, **UPOZORENJE** ili **OPREZ** i može se upotrebljavati povezan s drugim simbolima ili piktogramima.



⚠️ UPOZORENJE: Rukovanje električnim alatima može rezultirati odbacivanjem stranih predmeta u oči što opet može izazvati teška oštećenja očiju. Prije početka rukovanja električnim alatom nosite zatvorene zaštitne naočale ili zaštitne naočale s bočnim štitičnicima, a prema potrebi i štitičnik za cijelo lice. Preporučujemo nošenje sigurnosne maske proizvođača Wide Vision preko naočala, ili nošenje standardnih zaštitnih naočala s bočnim štitičnicima.

SIGURNOSNE UPUTE

Na ovoj stranici slikovno su prikazani i objašnjeni sigurnosni simboli koji se mogu pojaviti na ovom proizvodu. Prije pokušaja sastavljanja i rukovanja s razumijevanjem pročitajte sve upute na stroju i pridržavajte ih se.

	Upozorenje u vezi sigurnosti	Označava moguću opasnost od tjelesne ozljede.
	S razumijevanjem pročitajte korisnički priručnik	Radi smanjenja opasnosti od ozljeda, prije korištenja ovog proizvoda korisnik mora s razumijevanjem pročitati korisnički priručnik.
	Nosite zaštitu za oči i za glavu	Nosite sigurnosne naočale po mjeri, čepove za uši ili štitičnike za uši i zaštitnu kacigu s remenom za vezanje ispod brade.
	Nosite zaštitne rukavice	Kada rukujete pilom i lancem pile, zaštitite ruke rukavicama. Neklizajuće rukavice za teške radne uvjete poboljšavaju zahvat i štite ruke.
	Nosite sigurnosnu obuću	Kada koristite ovu opremu, nosite neklizajuću sigurnosnu obuću.
	Držite se na dovoljnoj udaljenosti od električnih vodova	Da ne dođe do električnog udara, ne radite na udaljenosti manjoj od 15 m od nadzemnih električnih vodova. Doticaj s električnim vodovima ili korištenje u njihovoj blizini može prouzročiti ozbiljne ozljede ili smrtonosni električni udar.
	CE	Ovaj proizvod je u skladu s važećim direktivama EU.

	OEEEO	Otpadni električni proizvodi ne smiju se odlagati s otpadom iz kućanstva. Odnosite ih u ovlašteni centar za reciklažu.
	Buka	Zajamčena razina snage zvuka. Emisija buke u okruženju u skladu je sa smjernicama Europske unije.
V	Volt	Napon
mm	Milimetar	Duljina ili veličina
cm	Centimetar	Duljina ili veličina
kg	Kilogram	Težina
n ₀	Brzina bez opterećenja	Brzina vrtnje u praznom hodu
... /min	U minuti	Okretaji u minuti
	Istosmjerna struja	Vrsta ili karakteristike struje

VAŽNE UPUTE U VEZI SIGURNOSTI

⚠ UPOZORENJE! Kada koristite električne vrtnje aparate potrebno je uvijek pridržavati se osnovnih mjera opreza kako bi se smanjio rizik od požara, električnog udara i tjelesnih ozljeda, uključujući sljedeće:

POZORNO PROČITAJTE PRIJE UPORABE

SAČUVAJTE ZA BUDUĆE POTREBE

⚠ OPASNOST! Ne upotrebljavajte alat u blizini električnih vodova. Jedinica nije predviđena za pružanje zaštite od električnog udara u slučaju doticaja s nadzemnim električnim vodovima. Pridržavajte se lokalnih propisa za sigurne razdaljine od nadzemnih električnih vodova i prije rukovanja alatom osigurajte siguran radni položaj.

⚠ SIGURNOSNA UPOZORENJA ZA ŠTAPNU PILU

- Tijekom rada štapne pile, sve dijelove tijela držite dalje od lanca pile. Prije pokretanja štapne pile, uvjerite se da lanac pile ništa ne dotiče. Trenutak nepažnje tijekom rukovanja štapnim pilama može dovesti do toga da lanac zahvati vašu odjeću ili tijelo.

- Izbjegavajte nenamjeran doticaj s nepomičnim lancem pile ili tračnicama vodilice. Oni mogu biti vrlo oštri. Pri rukovanju štapnom pilom, lancem pile ili vodilicom uvijek nosite rukavice i duge hlače ili zaštitne hlače.
- Štapnu pilu držite jednom rukom na stražnjem rukohvatu, a drugom rukom na prednjem rukohvatu. Rukovanje s jednom rukom može rezultirati teškim ozljedama rukovatelja, pomagača i/ili promatrača.
- Električni alat držite samo za izolirane površine za držanje jer lanac pile može dotaknuti skrivene kabele. Ako lanci pile dotaknu kabel koji provodi struju, postoji opasnost da izloženi metalni dijelovi električnog alata isto provode struju što za rukovatelja može predstavljati opasnost od električnog udara.
- Nosite zaštitne naočale i zaštitu za sluh. Preporučujemo i uporabu druge zaštitne opreme za glavu, ruke, noge i stopala. Odgovarajuća zaštitna odjeća smanjit će tjelesne ozljede uslijed letećih krhotina ili nenamjernog kontakta s lancem pile.
- Štapnu pilu nemojte upotrebljavati na stablu. Upotreba štapne pile stojeći na stablu može dovesti do tjelesnih ozljeda.
- Održavajte propisno držanje i štapnu pilu upotrebljavajte samo kada stojite na čvrstoj, sigurnoj i ravnoj površini. Skliske ili nestabilne površine kao što su ljestve mogu prouzročiti gubitak ravnoteže ili kontrole nad štapnom pilom.
- Ne upotrebljavajte oštećenu ili nepropisno podešenu štapnu pilu ili štapnu pilu koja nije potpuno i sigurno sastavljena. Uvjerite se da se lanac pile zaustavlja nakon otpuštanja okidne sklopke.
- Prije piljenja pregledajte da na obratku nema čavala, žica ili drugih stranih tijela.
- Pri piljenju napete grane budite spremni na silu povratnog udara. Kada se napetost u vlaknima drvca oslobodi, napeta grana može udariti rukovatelja i/ili prouzročiti gubitak kontrole nad štapnom pilom.
- Budite posebno oprezni pri piljenju grmlja i mladih grana. Lanac pile može zahvatiti tanak materijal i odbaciti ga prema vama ili izbaciti vas iz ravnoteže.
- Agresivno ili nenamjensko piljenje ili nepropisna upotreba štapne pile može dovesti do prijevremenog habanja vodilice, lanca i/ili lančanika, kao i do pucanja lanca ili vodilice, što može dovesti do povratnog udara, odbacivanja lanca ili izbacivanja materijala.
- Vodilicu nemojte upotrebljavati kao polugu. Savijena vodilica može prouzročiti prijevremeno habanje vodilice, lanca i/ili lančanika, kao i pucanje lanca ili vodilice, što može rezultirati povratnim udarom, odbacivanjem lanca ili izbacivanjem materijala.

- **Štapnu pilu nosite s objema rukama na rukohvatima i isključenu.** Kada štapnu pilu transportirate ili skladištite, obavezno stavite štitičnik vodilice. Propisno rukovanje štapnom pilom smanjit će vjerojatnost nenamjernog kontakta s lancem pile koji se kreće.
 - **Kada se noževi okreću, ne uklanjajte odrezani materijal i ne držite materijal koji je potrebno rezati. Kada uklanjate zaglavljene materijal, uvjerite se da je sklopka u isključenom položaju.** Lanac pile nastavlja se kretati izvjesno vrijeme nakon isključivanja sklopke. Trenutak nepažnje tijekom rada sa štapnom pilom može rezultirati teškim tjelesnim ozljedama.
 - **Pridržavajte se uputa za podmazivanje, zatezanje lanca i zamjenu pribora.** Nepropisno zategnut ili podmazan lanac može puknuti ili povećati opasnost od povratnog udara. Za najbolji radni učinak i smanjenje rizika od ozljeda rezni brid održavajte oštirim i čistim.
 - **Rukohvate održavajte suhim, čistim i očišćenim od ulja i masti.** Masni rukohvati zaprljani uljem su skliski i mogu prouzročiti gubitak kontrole.
 - **Režite samo drvo.** Ne upotrebljavajte štapnu pilu za svrhu za koju nije namijenjena. Na primjer: štapnu pilu ne upotrebljavajte za rezanje plastike, zida ili građevinskih materijala koji nisu od drveta. Upotreba štapne pile za radove drukčije od namjenskih može rezultirati opasnim situacijama.
 - **Ne upotrebljavajte štapnu pilu u lošim vremenskim uvjetima, posebno kada postoji opasnost od grmljavine.** Time ćete smanjiti opasnost od udara groma.
 - **Zaustavite rad motora i izvadite baterijski modul kada ostavljate alat.**
 - **Uređaje koje ne upotrebljavate uskladištite u zatvorenom prostoru.** Kada se ne upotrebljavaju, uređaje je potrebno skladištiti u zatvorenom prostoru na suhom i visokom ili zaključanom mjestu bez baterijskog modula i izvan dohvata djece.
 - **Provjerite da nema oštećenih dijelova.** Prije daljnje uporabe proizvoda potrebno je pažljivo provjeriti štitičnik ili drugi oštećeni dio kako biste utvrdili hoće li propisno raditi i obavljati svoju namjensku funkciju. Provjerite jesu li pokretni dijelovi centrirani i spojeni, da nema polomljenih dijelova, jesu li dijelovi montirani i da nema stanja koje može negativno utjecati na rad uređaja. Štitičnik ili drugi oštećeni dio treba propisno popraviti ili zamijeniti ovlašteni servisni centar ako u priručniku nije drukčije navedeno.
- ⚠ **DODATNE UPUTE U VEZI SIGURNOSTI ZA ŠAKRE ZA ŽVICU S PRODUŽENIM DOSEGOM**
- **Baterijski modul nemojte puniti na kiši ili mokrim mjestima.**
 - **Prije odlaganja uređaja na otpad, baterijski modul mora se izvaditi iz uređaja.**
 - **Bateriju se mora zbrinuti na siguran način.**
 - **Ne odlažite bateriju u vatru.** Čelije mogu eksplodirati. Za upute o mogućem posebnom odlaganju provjerite lokalne propise.
 - **Ne otvarajte i ne razdvajajte bateriju.** Oslobođeni elektrolit je korozivan i može oštetiti oči ili kožu. Ako se proguta, može biti otrovan.
- ⚠ **OPREZ!** Elektrolit je razrijeđena sumporna kiselina koja je štetna za kožu i oči. Električno je vodljiva i korozivna.
- **Budite oprezni pri rukovanju baterijama kako biste izbjegli kratki spoj baterije s vodljivim materijalima, kao što su prsteni, narukvice i ključevi.** Baterija ili vodič mogu se pregrijati i prouzročiti opekline.
 - **Baterijske alate nije potrebno uključivati u električnu utičnicu, stoga su oni uvijek u radnom stanju.** Imajte na umu moguće opasnosti čak i kada alat ne radi. Budite pažljivi pri obavljanju radova održavanja ili servisiranja.
 - **Uklonite baterijski modul prije servisiranja, čišćenja ili uklanjanja materijala s alata.**
 - **Zamjenski dijelovi** - pri servisiranju upotrebljavajte samo identične zamjenske dijelove proizvođača EGO. Uporaba drugog pribora ili priključka može povećati opasnost od ozljeda.
 - **Uređaj ne perite s crijevom; izbjegavajte da voda dospje u motor i električne priključke.**
 - **Ako se pojave situacije koje nisu obuhvaćene ovim priručnikom, postupite oprezno i uz dobru procjenu. Za pomoć se obratite servisnom centru proizvođača EGO.**
 - **Sačuvajte ove upute.** Uputama se koristite često i koristite ih za upućivanje drugih osoba koje mogu upotrebljavati ovaj alat.
 - **Ako ovaj alat nekom posudite, posudite i ove upute radi sprečavanja neispravnog korištenja proizvoda i mogućih ozljeda.**
 - **Upotrebljavajte samo s baterijskim modulima i punjačima koji su navedeni na Sl. A2.**

SAČUVAJTE OVE UPUTE

NAPOMENA: ZA DODATNE POSEBNE SIGURNOSNE PROPISE POGLEDAJTE KORISNIČKI PRIRUČNIK POGONSKOG ŠTAPA.

HR

TEHNIČKI PODACI

Duljina vodilice	250 mm	
Korak lanca	3/8"(9,5 mm)	
Debljina karike lanca	1,1 mm	
Tip lanca pile	AC1000	
Tip vodilice	AG1000	
Zapremina spremnika ulja za lanac	150 ml	
Preporučena radna temperatura	-10°C-40°C	
Preporučena temperatura skladištenja	-20°C-70°C	
Težina (s navlakom za lanac)	2,0 kg	
Izmjerena razina zvučne snage L_{WA}	98.54 dB(A) K=2.3 dB(A)	
Razina zvučnog tlaka kod uha rukovatelja L_{PA}	85 dB(A) K=2.5 dB(A)	
Zajamčena razina zvučne snage L_{WA} (izmjereno sukladno direktivi 2000/14/EZ)	101 dB(A)	
Procjena vibracija a_h :	Prednji rukohvat	1.2 m/s ² K=1.5 m/s ²
	Stražnji rukohvat	1.2 m/s ² K=1.5 m/s ²

- Navedeni parametri ispitani su i izmjereni za stroj opremljen pogonskom glavom PPX1000.
- Deklarirane ukupne vrijednosti vibracija izmjerene su u skladu sa standardnom metodom ispitivanja i mogu se koristiti za usporedbu jednog alata s drugim.
- Deklarirane ukupne vrijednosti vibracija mogu se koristiti i u preliminarnoj procjeni izloženosti.

NAPOMENA! Emisija vibracija tijekom aktualnog korištenja električnog alata može se razlikovati od deklarirane vrijednosti u kojoj se alat upotrebljavao; Radi zaštite rukovatelja korisnik treba nositi rukavice i štitnike za uši u aktualnim uvjetima uporabe.

OTPREMNICA (SL. A1)

HR

Preporučena vodilica i preporučeni lanac za ovu štapnu pilu

NAZIV DIJELA	BROJ MODELA
Vodilica	AG1000, AG1400, AG1600
Lanac pile	AC1000, AC1400, AC1600

OPIS

UPOZNAJTE PRIKLJUČAK ŠTAPNE PILE (sl. A1)

1. Lanac pile
2. Vodilica
3. Vratilo
4. Čep spremnika ulja
5. Spremnik ulja
6. Poklopac lančanika lanca
7. Vijak za zatezanje
8. Zupci za piljenje
9. Matica vodilice
10. Zaštitna navlaka za lanac

SASTAVLJANJE

⚠ UPOZORENJE: Ako je bilo koji dio oštećen ili nedostaje, nemojte koristiti proizvod dok se ne zamijene dijelovi. Korištenje proizvoda na kojemu nedostaju dijelovi ili su oštećeni može dovesti do ozbiljne tjelesne ozljede.

⚠ UPOZORENJE: Ne izvodite preinake na ovom proizvodu ili izradujte pribor koji nije preporučen za uporabu s ovom štapnom pilom. Sve takve izmjene ili preinake predstavljaju nepropisnu uporabu i mogu rezultirati opasnim stanjima koja mogu dovesti do moguće ozljede.

PRIKLJUČIVANJE PRIKLJUČKA ŠTAPNE PILE NA TELESKOPSKI POGONSKI ŠTAP

Ovaj priključak štapne pile predviđen je za upotrebu s teleskopskim pogonskim štapom s LITIJ-IONSKOM baterijom 56 V PPX1000 proizvođača EGO.

Pogledajte odjeljak „PRIČVRŠČIVANJE NASTAVKA NA TELESKOPSKI POGONSKI ŠTAP“ u korisničkom priručniku za rukovanje pogonskim štapom PPX1000

⚠ UPOZORENJE: Zanemarivanje postupka za pričvršćivanje priključka i pogonskog štapa kako je prethodno navedeno u uputama može dovesti do teške ozljede ili smrti.

⚠ UPOZORENJE: Priključak ne pričvršćujte ili ne podešavajte dok je pogonski štap u radu ili kada je baterija postavljena. Ako ne zaustavite rad motora i ne uklonite bateriju, to može dovesti do teške tjelesne ozljede.

RAD

⚠ OPASNOST: Ne režite u blizini električnih vodova, električnih kabela ili drugih električnih izvora. Ako se vodilica ili lanac zaglave u električni kabel ili vod, **NE DOTIČITE VODILICU, LANAC ILI ALUMINIJSKI ŠTAP! ONI MOGU DOĆI POD ELEKTRIČNI NAPON I BITI VRLO OPASNI.** Štapnu pilu nastavite držati za izolirani stražnji rukohvat ili je na siguran način položite na tlo i podalje od sebe. Prije pokušaja oslobađanja vodilice ili lanca iz električnog voda ili kabela isključite električno napajanje oštećenog voda ili kabela. Kontakt s vodilicom, lancem, drugim vodljivim dijelovima štapne pile ili električnim kablom ili vodovima pod naponom može rezultirati smrću ili teškim ozljedama uslijed električnog udara.

⚠ UPOZORENJE: Nemojte biti nepažljivi zato što ste upoznati s načinom rada proizvoda. Zapamtite da je samo jedan djelić sekunde nepažnje dovoljan za nastanak tjelesne ozljede.

⚠ UPOZORENJE: Uvijek nosite zaštitu za oči i za sluh. Nepostupanje u skladu s tim može rezultirati odbacivanjem predmeta u oči i drugim mogućim teškim ozljedama.

Prije svake upotrebe, pregledajte da na stroju nema oštećenih, nedostajućih ili olabavljenih dijelova kao što su vijci, matice i poklopci. Dobro pritegnite sve elemente za pričvršćenje i kapice i ne upotrebljavajte proizvod dok se svi dijelovi koji nedostaju ili oštećeni dijelovi, ne zamijene.

⚠ UPOZORENJE: Da ne bi došlo do teške tjelesne ozljede, prije servisiranja, čišćenja, promjene priključaka ili uklanjanja materijala iz jedinice, izvadite baterijski modul iz alata.

PRIMJENE

Ovaj proizvod možete upotrebljavati za svrhe navedene u nastavku:

- rezanje grana
- obrezivanje

OBAVIJEST: Alat se smije upotrebljavati samo za prethodno opisanu namjenu. Svaka druga uporaba smatrat će se nepropisnom uporabom.

PUNJENJE SPREMNIKA ULJA MAZIVOM ZA VODILICU I LANAC (SI. B)

⚠ UPOZORENJE: Nemojte pušiti ili koristiti vatru ili plamen u blizini ulja ili štapne pile. Ulje može iscurjeti i izazvati požar.

OBAVIJEST: štapna pila nije napunjena uljem u vrijeme kupnje. Spremnik je prije uporabe potrebno napuniti uljem za lanac. Životni vijek lanca i kapacitet rezanja ovise o optimalnom podmazivanju. Tijekom rada, lanac se automatski podmazuje uljem za lanac. Pratite stalno razinu ulja za podmazivanje za vrijeme rada i po potrebi pravodobno dopunite spremnik.

1. Uklonite baterijski modul iz pogonskog štapa.
2. Očistite čep spremnika ulja i okolno područje kako u spremnik ulja ne bi dospjela nečistoća.
3. Priključak štapne pile postavite u uspravan položaj i čep spremnika ulja okrenite ulijevo kako biste ga uklonili.
4. Spremnik do gornjeg ruba pažljivo napunite uljem za vodilicu i lanac. Budite pažljivi i nemojte dopustiti da se ulje izlije iz otvora. Obrišite višak ulja i zatvorite čep spremnika ulja.

OBAVIJEST: Brzina protoka ulja može se podesiti okretanjem vijka ulijevo za povećanje protoka ili udesno za smanjenje protoka ulja (S. B).

B-1	Vijak za podešavanje
-----	----------------------

OBAVIJEST: Ne koristite prljavu, iskorišteno ili na drugi način kontaminirao ulje. To može oštetiti vodilicu ili lanac.

PRIPREMA ZA REZANJE (SI. C)

Za odgovarajuću zaštitnu opremu pogledajte prethodno poglavlje "Važne sigurnosne upute" u ovom priručniku.

- Podignite vrh vodilice kako biste provjerili postojanje progiba lanca. Lanac je propisno zategnut kada nema progiba na donjoj strani vodilice i kada lanac naliježe uz mogućnost ručnog okretanja bez zastoja. Ako je zategnutost potrebno podesiti, pogledajte odlomak "ZAMJENA VODILICE I LANCA" u poglavlju ODRŽAVANJE u ovom priručniku ili upute za podešavanje.
- Prije uporabe provjerite zategnutost vijka poklopcu. Ako je vijak poklopcu otpušten, dobro ga pritegnite okretanjem udesno.
- Provjerite jesu li rezni zubi na lancu pile oštri i je li lanac dobro podmazan.
- Za maksimalni zahvat i zaštitu nosite neklizajuće rukavice. Nemojte stajati neposredno ispod grane koju režete. Pobrinite se da imate sigurno držanje i ravnotežu. Pazite na zapreke kao što su panjevi stabala, korijenje i rovovi koji mogu prouzročiti spoticanje ili pad.

- Tijekom rada motora održavajte propisno držanje jedinice. Držite jedinicu čvrsto s obje ruke. Slijedite upute u odjeljku "DRŽANJE TELESKOPSKOG POGONSKOG ŠTAPA" u priručniku za rukovanje s PPX1000.
- Za siguran i bolji rad, preko ramena stavite ramenu traku. Podesite ramenu traku u udoban radni položaj. Slijedite upute za montažu naramenice na pogonski štap u odjeljku "MONTAŽA NARAMENICE" u priručniku za rukovanje pogonskim štapom PPX1000.

⚠ UPOZORENJE: Ramena traka je i mehanizam za brzo otpuštanje u opasnim situacijama. U slučaju nužde, traku za rame odmah skinite s ramena, bez obzira na koji način.

POKRETANJE/ZAUSTAVLJANJE RADA ALATA

Pogledajte odjeljak „POKRETANJE/ZAUSTAVLJANJE POGONSKOG ŠTAPA“ u korisničkom priručniku za rukovanje pogonskim štapom PPX1000

OSNOVNI POSTUPAK REZANJA (sl. D i E)

Radi izbjegavanja oštećenja stabla ili kore slijedite korake u nastavku. Ne pomičite pilu u smjeru naprijed i natrag.

1. Napravite prvi površinski rez (1/4 promjera grane) na donjoj strani grane pokraj glavne grane ili debla.
2. Napravite drugi rez na gornjoj strani grane izvan prvog reza. Nastavite rezati kroz granu dok se grana ne odvoji od stabla. Budite spremni održavati ravnotežu težine alata pri padu grane.
3. Napravite završni rez u blizini debla.

OBAVIJEST: Za druge i završne rezove (s gornje strane grane ili ogranka) naslonite odbojnik na granu koju je potrebno odrezati (sl. E). Time će se omogućiti čvrsto držanje grane i olakšati rezanje uz lagani pritisak prema dolje. Primjena sile pri rezanju može rezultirati oštećenjem vodilice, lanca ili motora.

4. Otpustite okidač na pogonskom štapu čim završite s rezom.

OBAVIJEST: zanemarivanje propisanih postupaka rezanja rezultat će zakočenjem i zaglavljivanjem vodilice i lanca u grani. U tom slučaju:

1. zaustavite rad motora i izvadite baterijski modul.
2. Ako je granu moguće dohvatiti s tla, podignite je držeći pilu. Na taj bi se način trebala otkloniti zaglavljenost i osloboditi pila.
3. Ako je pila još uvijek zaglavljena, za pomoć se obratite stručnoj osobi.

REZANJE GRANA I OBREZIVANJE (Sl. F)

Ovaj priključak štapne pile predviđen je za rezanje malih ogranka i grana promjera do 20 cm. Za najbolje rezultate obratite pozornost na sljedeće mjere opreza.

1. Pažljivo isplanirajte rez. Pazite na smjer u kojem će grana pasti.

⚠ UPOZORENJE: Grane mogu padati u neočekivanim smjerovima. Nemojte stajati neposredno ispod grane koju režete.

2. Uobičajena primjena kod postupka rezanja je pozicioniranje jedinice pod kutom od 60° ili manjim. Što je kut između drška štapne pile i tla veći, prvi rez će biti teži (s donje strane grane).
3. Dugačke grane uklanjajte u nekoliko faza.
4. Prvo odrežite niže grane kako biste gornjim granama napravili više prostora za pad.
5. Radite polako čvrsto držeći pilu s obje ruke. Održavajte sigurno držanje i ravnotežu.
6. Nemojte rezati s ljestava; to je vrlo opasno. Takve radove prepustite stručnim osobama.
7. Nemojte raditi ravan rez do glavne grane ili ogranka debela dok ne odrežete dovoljno grane kako biste smanjili težinu. Pridržavanjem propisnog postupka rezanja izbjeci ćete skidanje kore s glavne grane.
8. Ne upotrebljavajte štapnu pilu za rušenje ili razrezivanje.
9. Da ne dođe do električnog udara, ne radite na udaljenosti manjoj od 15 m od nadzemnih električnih vodova i držite promatrače na udaljenosti od najmanje 15 m (sl. G).

ODRŽAVANJE

⚠ UPOZORENJE: Prije pregleda, čišćenja ili servisiranja uređaja, zaustavite rad motora, pričekajte da se svi pokretni dijelovi zaustave i izvadite baterijski modul. Nepoštivanje ovih uputa može rezultirati ozbiljnim tjelesnim ozljedama ili oštećenjem imovine.

⚠ UPOZORENJE: Pri servisiranju koristite samo identične zamjenske dijelove. Upotreba drugih dijelova može izazvati opasnost ili prouzročiti oštećenje proizvoda. Radi sigurnosti i pouzdanosti, sve popravke koji nisu navedeni u ovim uputama za održavanje treba obavljati kvalificirani servisni tehničar.

OPĆE ODRŽAVANJE

Pri čišćenju plastičnih dijelova, izbjegavajte upotrebu otapala. Većina plastičnih materijala podložna je oštećenju od različitih vrsta komercijalnih otapala i mogu se oštetiti u slučaju njihove upotrebe. Za uklanjanje nečistoće, prašine, ulja, masti i sl. koristite čiste krpe.

ČIŠĆENJE JEDINICE

- Nakon svake uporabe izvadite bateriju i mekanom četkom očistite naslage s lanca i vodilice. Površinu štapne pile obrišite čistom krpom navlaženom u blagoj vodi sa sapunom.
- Uklonite poklopac lančanika lanca, a zatim mekanom četkom očistite naslage s vodilice, lanca pile, lančanika i poklopca lančanika lanca.
- Pri zamjeni lanca pile iz žlijeba vodilice uvijek očistite iverje od drveta, prašinu od pile i nečistoću.
- Pregledajte kućište motora s unutarnje strane otvora za hlađenje i očistite nakupine svaka dva tjedna (Sl. G).

OBAVIJEST: Za čišćenje plastičnog kućišta ili rukohvata ne upotrebljavajte jake deterdžente. Njih mogu oštetiti neka aromatična ulja, kao što su borovo i limunovo ulje.

ZAMJENA VODILICE I LANCA

⚠ UPOZORENJE: Nemojte dodirivati ili podešavati lanac dok je motor u radu. Lanac pile vrlo je oštar; pri obavljanju radova održavanja na lancu obvezno nosite zaštitne rukavice.

OBAVIJEST: prilikom zamjene vodilice i lanca uvijek koristite kombinaciju vodilice i lanca koja je navedena u poglavlju "Preporučena vodilica i preporučeni lanac za ovu štapnu pilu".

Demontiranje istrošene vodilice i lanca (Sl. H)

1. Izvadite bateriju, pričekajte da se štapna pila ohladi, a zatim pritegnite čep spremnika ulja.
2. Priključak štapne pile postavite na stranu s poklopcem lančanika lanca okrenutim prema gore.
3. Nosite rukavice. Kombiniranim ključem koji ste dobili s pogonskim štapom, otpustite maticu vodilice ulijevo i uklonite je s poklopca lančanika lanca. Poklopac lančanika lanca očistite suhom krpom i sačuvajte ga za ponovno sastavljanje.
4. Uklonite vodilicu i lanac s montažne površine. Iz vodilice uklonite istrošeni lanac.

OBAVIJEST: ako je uklanjanje vodilice i lanca s montažne površine otežano, stavite štapnu pilu u uspravan položaj, jednom rukom pridržavajte vodilicu, drugom rukom otpustite vijak za zatezanje udesno (sl. I) i zatim skinite vodilicu s lancem.

OBAVIJEST: ovo je dobar trenutak da pregledate da na pogonskom lančaniku nema znakova prekomjerne istrošenosti ili oštećenja.

Montaža nove vodilice i lanca

1. Novi lanac pile položite kružno na ravnu površinu i ispravite eventualne pregibe (sl. J).
2. Stavite pogonske karike lanca u žlijeb vodilice.

K-1	Pogonske karike lanca
K-2	Žlijeb vodilice

3. Držite lanac u položaju na vodilici i stavite petlju oko lančanika štapne pile (Sl. K).

OBAVIJEST: U lancu pile ugravirane su male strelice za smjer. Druga strelica za smjer odlivena je u kućištu alata (sl. L). Kada lanac pile stavljate na lančanik, vodite računa da smjer strelica na lancu pile bude u SKLADU sa smjerom strelice na kućištu alata. Ako su strelice usmjerene u suprotnom smjeru, okrenite lanac pile i sklop vodilice (sl. M).

L-1	Izbočine za podešavanje
L-2	Lančanik
L-3	Vijak za zatezanje
L-4	Zatik za zatezanje
L-5	Utor vodilice

4. Stavite vodilicu na montažnu površinu guranjem utora vodilice preko izbočina za poravnavanje i pritom vodite računa da se zatik za zatezanje umetne u donji otvor na kraju vodilice (sl. L).

OBAVIJEST: ako je umetanje klina za podešavanje zategnutosti u otvoru otežano, propisno podesite vijak za zatezanje dok se zatik za zatezanje ne smjesti točno u otvor.

5. Vratite poklopac lančanika, gurnite maticu vodilice kroz otvor za ugradnju i zategnite je kombiniranim ključem kako biste osigurali da vodilica bude ugrađena na svom mjestu.
6. Zategnite lanac prema uputama u poglavlju "PODEŠAVANJE ZATEGNUTOSTI LANCA".
7. Držite vrh vodilice gore i čvrsto pritegnite maticu poklopca lančanika lanca.

OBAVIJEST: vodilicu povremeno okrenite radi produženja njezinog životnog vijeka.

PODEŠAVANJE ZATEGNUTOSTI LANCA

⚠ OPREZ: Lanac pile mora se propisno zategnuti prije upotrebe.

1. Prije podešavanja zategnutosti lanca, zaustavite rad motora i izvadite baterijski modul.

2. Otpustite vijak poklopca na razinu ručnog pritezanja.
3. Vrh vodilice pile držite gore i podešavajte vijak za podešavanje napetosti dok ne postignete sljedeće (Sl. N):
 - Provjes pile u sredini vodilice treba biti oko 1,3 mm (Sl. O)
 - Nosite rukavice i provjerite da se lanac može nesmetano vući s dva prsta duž vodilice.
4. Nakon završenog podešavanja zategnutosti lanca, podignite prednji dio vodilice i zategnite maticu poklopca.

OBAVIJEST: Ako je provjes lanca na sredini vodilice nije 1,3 mm, podesite napetost lanca.

PODMAZIVANJE LANČANIKA U VODILICI

Vodilica na vrhu ima lančanik. Lančanik je potrebno tjedno podmazivati ubrizgavanjem ulja za lanac u otvor za podmazivanje brizgaljkom za mast (nije u kompletu) radi produženja životnog vijeka vodilice (sl. P). Okrenite vodilicu i provjerite jesu li otvori za podmazivanje i žlijeb lanca zaprljani.

P-1	Otvor za podmazivanje
P-2	Lančanik na vrhu vodilice

TRANSPORT I SKLADIŠTENJE

1. Priključak štapne pile nemojte skladištiti i prenositi kada je u radu. Prije skladištenja ili transporta uvijek izvadite baterijski modul.
2. Prije skladištenja ili transporta priključka štapne pile, na vodilicu i lanac uvijek stavite zaštitnu navlaku. Budite oprezni kako biste izbjegli oštre zube lanca.
3. Štapnu pilu dobro očistite prije skladištenja. Štapnu pilu skladištite u zatvorenim prostorima na suhom mjestu koje se zaključava i/ili koje je nedostupno djeci i držite je dalje od korozivnih sredstava kao što su vrtna kemijska sredstva i soli za odmrzavanje.
4. Ako se priključak štapne pile uklanja s pogonske jedinice i zasebno skladišti, na držak priključka stavite krajnju kapicu kako biste izbjegli da nečistoća dospije u spojku.

Zaštita okoliša



Električnu opremu, punjač baterije i baterije/akumulatorske baterije ne odlažite u otpad iz kućanstva!

OTKLANJANJE SMETNJI

PROBLEM	UZROK	RJEŠENJE
Motor ne radi.	<ul style="list-style-type: none"> ■ Baterijski modul nije pričvršćen na štapnu pilu. ■ Nema električnog kontakta između pile i baterije. ■ Baterijski modul je ispražnjen. ■ Gumb za deblokadu nije pritisnut prije pritiska na okidač. ■ Baterijski modul ili pogonska jedinica su previše vrući. ■ Lanac pile zaglavio se u drvetu. ■ Naslage u žlijebu vodilice. ■ Naslage u poklopcu lančanika lanca. 	<ul style="list-style-type: none"> ■ Pričvrstite baterijski modul na štapnu pilu. ■ Izvadite bateriju, provjerite kontakte i ponovno stavite baterijski modul. ■ Napunite baterijski modul. ■ Pritisnite ručicu za blokadu i držite je pritisnutom, a zatim pritisnite okidač kako biste uključili štapnu pilu. ■ Pričekajte da se baterijski modul ili pogonska jedinica ohlade na temperaturu ispod 67 °C (152 °F). ■ Otpustite okidač, izvadite lanac pile i vodilicu iz drveta i zatim ponovno pokrenite štapnu pilu. ■ Pritisnite lanac pile o drvo, pomičite štapnu pilu natrag i naprijed kako biste uklonili naslage. ■ Uklonite baterijski modul, zatim skinite poklopac lančanika lanca i očistite naslage.
Motor radi, ali se lanac ne okreće.	<ul style="list-style-type: none"> ■ Lanac nije u zahvatu s pogonskim lančanikom. 	<ul style="list-style-type: none"> ■ Uklonite baterijski modul i ponovno postavite lanac vodeći računa da pogonske karike potpuno naliježu na lančanik.
Štapna pila ne reže ispravno.	<ul style="list-style-type: none"> ■ Lanac je nedovoljno zategnut. ■ Lanac je tup. ■ Lanac je postavljen naopako. ■ Lanac je istrošen. ■ Lanac je suh ili je previše rastegnut. ■ Lanac nije u žlijebu vodilice. 	<ul style="list-style-type: none"> ■ Uklonite baterijski modul i ponovno podesite zategnutost lanca prema uputama u poglavlju "PODEŠAVANJE ZATEGNUTOSTI LANCA". ■ Oštrenje lanca prepustite kvalificiranom servisnom tehničaru. ■ Uklonite baterijski modul i ponovno postavite lanac pile prema uputama u poglavlju "ZAMJENA VODILICE I LANCA". ■ Uklonite baterijski modul i zamijenite lanac prema uputama u poglavlju "ZAMJENA VODILICE I LANCA". ■ Provjerite razinu ulja. Prema potrebi dopunite ulje u spremnik ulja. ■ Uklonite baterijski modul i ponovno postavite lanac pile prema uputama u poglavlju "ZAMJENA VODILICE I LANCA".
Vodilica i lanac zagrijavaju se tijekom rada i oslobađaju dim.	<ul style="list-style-type: none"> ■ Provjerite da lanac nije previše zategnut. ■ Spremnik ulja za lanac prazan je. ■ Naslage u žlijebu vodilice. 	<ul style="list-style-type: none"> ■ Uklonite baterijski modul i ponovno zategnite lanac pile; pogledajte poglavlje "PODEŠAVANJE ZATEGNUTOSTI LANCA". ■ Dopunite mazivo za vodilicu i lanac. ■ Očistite naslage u žlijebu.

JAMSTVO

JAMSTVENA POLITIKA PROIZVOĐAČA EGO

Za cjelokupne uvjete jamstvene politike proizvođača EGO posjetite internetsku stranicu egopowerplus.com.

სრულად გაეცანით ინსტრუქციას!



გაეცანით მომხმარებლის ინსტრუქციას

▲ არსებული რისკი! პიროვნებებმა ისეთი ელექტრული მოწყობილობებით, როგორიცაა იმპლანტირებული დეფიბრილატორი, უნდა მიმართონ პირად ექიმს რევისთვის ამ პროდუქტის გამოყენებამდე. იმპლანტირებულ დეფიბრილატორთან უშუალო სიახლოვეს ელექტრული მოწყობილობის ოპერირებამ შესაძლოა დეფიბრილატორს ხელი შეუშალოს მუშაობაში ან გათიშოს იგი.

▲ გაფრთხილება: ხელსაწყოს უსაფრთხოდ და გამართულად მუშაობისთვის საჭიროა მისი ყველა შეკეთება და ნაწილის შეცვლა შესრულდეს კვალიფიციური სერვისის ტექნიკოსის მიერ.

უსაფრთხოების წესის სიმბოლოები

უსაფრთხოების წესის სიმბოლოების მიზანია მიაქციოთ ყურადღება შესაძლო საფრთხეებს. ყურადღებით გაეცანით და შეისწავლეთ უსაფრთხოების წესის სიმბოლოები და მათი შესაბამისი განმარტებები. უსაფრთხოების წესის სიმბოლოების მინიმუმზე თვისთავად არ ანეიტრალებს რაიმე საფრთხის არსებობის რისკს. მათ მიერ მოწოდებული ინსტრუქციები და გაფრთხილებები არ არიან შემთხვევის თავიდან აცილების სწორი პროცედურის შემცველები.

▲ გაფრთხილება: ხელსაწყოს გამოყენებამდე დაწვრილებით გაეცანით და შეისწავლეთ ყველა უსაფრთხოების წესი მომხმარებლის ამ ინსტრუქციაში, მათ შორის ყველა უსაფრთხოების წესის სიმბოლო როგორცაა „სამშრომობა“, „გაფრთხილება“ და „ყურადღება“. ქვემოთ ჩამოთვლილი ყველა ინსტრუქციის უგულვებელყოფამ შესაძლოა გამოიწვიოს ელექტრული შოკი, ხანძარი და/ან მოგაყენოთ სერიოზული პირადი ზიანი.

სიმბოლოების მნიშვნელობა

უსაფრთხოების შეტყობინების სიმბოლო: აღნიშნავს - „სამშრომობა“, „გაფრთხილება“ ან „ყურადღება“. შესაძლოა გამოყენებულ იქნას სხვა სიმბოლოებთან ან პიქტოგრამებთან ერთად.



▲ გაფრთხილება: ელექტრული ხელსაწყოს გამოყენებისას შესაძლოა უცხო სხეულის თვალბის მიდამოში მოხვედრა, რამაც შესაძლოა გამოიწვიოს თვალის მნიშვნელოვანი დაზიანება. ელექტრული ხელსაწყოს გამოყენებამდე აუცილებლად მორიგეთ უსაფრთხოების თვალსაფარი ან სათვალე მყარი თვალის დამცავებით და მილიანი სახის ეკრანით. ჩვენ რეკომენდაციას ვუწვეთ ფართო ხედვის არის მქონე უსაფრთხოების ნიღბს სათვალეებთან ერთად ან სტანდარტულ გვერდითა ეკრანების მქონე უსაფრთხოების სათვალეებს.

უსაფრთხოების წესის ინსტრუქცია

ეს გვერდი აჩვენებს და აღწერს იმ უსაფრთხოების წესის სიმბოლოებს, რომლებიც შესაძლოა აღბეჭდილია მოცემულ პროდუქტზე. წაიკითხეთ, შეინწავლეთ და მიეცეთ ხელსაწყოს ყველა ინსტრუქციას მის აწყობამდე და ჩართვამდე.

	უსაფრთხოების გაფრთხილება	აღნიშნავს შესაძლო პირადი ზიანის საფრთხეს.
	გაეცანით და გაეცანით მომხმარებლის ინსტრუქციას	დაზიანების რისკის შესამცირებლად მომხმარებელმა უნდა წაიკითხოს და გაეცნოს ხელსაწყოს მუშაობის ინსტრუქციას მის გამოყენებამდე.
	გაკეთეთ თვალის და თავის დამცავი საშუალებები	გაკეთეთ მჭიდროდ მორგებული უსაფრთხოების სათვალე, სმენის დამხშობი ან სმენის დამცავი ყურსასმენი და მყარი უსაფრთხოების ჩაფხუტი ნიკაპზე მორგებული თანმით.
	ჩაიცვით დამცავი ხელთათმანები	დაიცავით თქვენი ხელები ხელთათმანებით, როდესაც ეხებით ხერხს ან ხერხის ჯაჭვს. მოცურების საწინააღმდეგო, დამცავი ხელთათმანები აუმჯობესებენ ხელის მოჭიდებას და იცავენ თქვენს ხელებს.

KA

	ჩაიცვიოთ უსაფრთხოების დამცავი ფეხსაცმელი	ჩაიცვიოთ მოცურების საწინააღმდეგო ფეხსაცმელი ხელსაწყო გამოყენებისას.
	დაიჭირეთ საკმ-არისი დისტანცია ელექტრული გადა-მცემის ხაზების-გან	ელექტრული დენის დარტყმის ასარიდებლად არ ამოუშაოთ ხელსაწყო 15 მ-ის მახლობლობაში ჰაერში გაჭიმულ დენის სადენებთან. ხელსაწყო გამოყენებისას მისმა დენის გადამცემ ხაზებთან შეხებამ შესაძლოა გამოიწვიოს სერიოზული ზიანი ან ფატალური ელექტრული შოკი.
	CE	ხელსაწყო შეესაბამება ევროკავშირის მიერ წამოყენებულ რეგულაციებს.
	WEEE	ელექტრული ხელსაწყოების უტილიზაცია არ უნდა მოხდეს საყოფაცხოვრებო ნარჩენებთან ერთად. წაიღეთ ხელსაწყო ავტორიზებულ ნარჩენების გადამამუშავებელთან.
	ხმაური	გარანტირებული ხმის სიმძლავრის დონე. გარემოში ხმაურის გავრცელების დონე ევროკავშირის რეგულაციების შესატყვისია.
V	ვოლტი	ძაბვა
mm	მილი-მეტრი	სიგრძე ან ზომა
cm	სანტი-მეტრი	სიგრძე ან ზომა
kg	კილო-გრამი	წონა

n_0	დაუტვირთავი სიჩქარე	დაუტვირთავი ბრუნვის სიჩქარე
... /min	წუთში	ბრუნთა რიცხვი წუთში
	მუდმივი დენი	დენის ტიპი ან სახე

მნიშვნელოვანი უსაფრთხოების ინსტრუქციები

⚠ გაფრთხილება! მებაღეობაში გამოყენებული ელექტრული ხელსაწყოების ექსპლუატაციისას ძირითადი უსაფრთხოების გამაფრთხილებელი ზომებზე ყოველთვის უნდა შესრულდეს, რათა შემცირდეს ხანძრის, ელექტრული შოკის და პირადი ზიანის რისკი, მათ შორის:

გამოყენებამდე ყურადღებით წაიკითხეთ შეინახეთ სამომავლოდ გაცნობისთვის

⚠ საფრთხე! არ გამოიყენოთ დენის გადამცემი სადენების მახლობლად. ხელსაწყო არ არის გათვალისწინებული ელექტრული შოკისგან თავის დასაცავად ჰაერში გაჭიმულ დენის სადენებთან კონტაქტის შემთხვევაში. გაითვალისწინეთ თქვენი ადგილობრივი რეგულაციები ჰაერში გაჭიმული დენის სადენების მიმართ უსაფრთხო სამუშაო მანძილთან დაკავშირებით და დარწმუნდით რომ სამუშაო არე არის დაცული და უსაფრთხო ხელსაწყო გამოყენებამდე.

⚠ ძელზემდებარე ხერხის უსაფრთხოების მითითებები

- მოაცილეთ სხეულის ყველა ნაწილი ხერხის ჯაჭვს ძელზემდებარე ხერხის გამოყენებისას. ხერხის ჩართვამდე დარწმუნდით რომ მისი ჯაჭვი არ ეხება რაიმეს. ძელზემდებარე ხერხით სარგებლობისას მყისიერმა უყურადღებობამ შეიძლება გამოიწვიოს თქვენი ტანსაცმლის ან სხეულის ნაწილის ჩათრევა ჯაჭვის მიერ.
- მოერიდეთ გაჩერებული ჯაჭვზე ანდა ძელზე არსებულ რელსებთან უნებლიე შეხებას. ისინი საკმაოდ ბასრია.

KA

ჩაიცვით ხელთათმანები და სამუშაო გრძელი შარვალი როდესაც ეპყრობით ძელზემდებარე ხერხს, ხერხის ჯაჭვს ან მის ძელს.

- ყოველთვის დაიჭირეთ ძელზემდებარე ხერხი ორივე ხელით, მოათავსეთ ერთი ხელი უკანა სახელურზე, ხოლო მეორე ხელი - წინა სახელურზე. ერთი ხელით ხელსაწყო გამოყენებამ შესაძლოა მიაყენოს სერიოზული ზიანი მომხმარებელს, დამხმარეს ან სხვა გარეშე პირს.
- დაიჭირეთ ელექტრული ხელსაწყო მხოლოდ იზოლირებული ხელჩასაჭიდი ადგილებით, რადგან ხერხის ჯაჭვი შესაძლოა შეეხოს ფარულ დენის სადენს. ხერხის ჯაჭვი რომელიც შეეხება დენის გამტარ სადენს, თავადაც ხდის ხერხის მიშველ ლითონის ნაწილებს გამტარს და შესაძლოა გამოიწვიოს მომხმარებლის ელექტრული შოკი.
- მოირგეთ უსაფრთხოების სათვალე და სმენის დამცავი საშუალება. რეკომენდირებულია სხვა დამცავი საშუალებების გამოყენებაც - თავის, ხელებისა და ფეხებისთვის. შესაბამისი დამცავი ტანსაცმელი შეამცირებს ფიზიკურ ზიანს გამოწვეულს გამოტყორცნილი ნარჩენების მიერ და ხერხის ჯაჭვზე უცაბედი შეხების გამო.
- არ გამოიყენოთ ძელზემდებარე ხერხი ხეზე. ძელზემდებარე ხერხის გამოყენებამ ხეზე აძვრომის შემთხვევაში შესაძლოა მოგიტანოთ პირადი ზიანი.
- ყოველთვის დაიცავით ბალანსი მყარად ფეხზე და გამოიყენეთ ძელზემდებარე ხერხი მხოლოდ მაშინ, როდესაც დგახართ ფიქსირებულ, უსაფრთხო და სწორ ზედაპირზე. სრიალა ან არასტაბილურმა ზედაპირებმა, როგორცაა კიბე, შესაძლოა გამოიწვიოს ბალანსის ან ძელზემდებარე ხერხზე კონტროლის დაკარგვა.
- არასოდეს გამოიყენოთ დაზიანებული ან არაზუსტად გასწორებული ძელზემდებარე ხერხი, რომელიც არ არის

სრულად და უსაფრთხოდ აწყობილი. დარწმუნდით რომ ხერხის ჯაჭვი ჩერდება, როდესაც ტრიგერს უშვებთ ხელს.

- შეამოწმეთ სამუშაო არე ლურსმანზე, სადენზე ან სხვა უცხო სხეულების არსებობაზე ჭრის პროცესის დაწყებამდე.
- იყავით ყურადღებით დაჭიმული ხის ტოტის ჭრისას, რადგან ამან შეიძლება ტოტი უკან გამოიქნოს. როდესაც ხის ბოჭკოებში არსებული დაჭიმულობა იხსნება დატვირთული ტოტი შესაძლოა შეეჯახოს მომხმარებელს და/ან კონტროლი დააკარგვინოთ ძელზემდებარე ხერხზე.
- დაიცავით განსაკუთრებული სიფრთხილე როდესაც ჭრით ზოჩქს ან ნორჩ ხეებს. თხელი ტოტები შესაძლოა ჩაითრიოს ხერხის ჯაჭვმა და ისინი თქვენსკენ გამოტყორცნოს ან დაკარგვინოთ ბალანსი.
- ძელზემდებარე ხერხის აგრესიულმა და შეუზრალეებელმა მოპყრობამ და ჭრის ტექნიკამ შესაძლოა გამოიწვიოს ძელის, ჯაჭვის, და/ან კბილანას ადრეული ცვეთა, ასევე ჯაჭვის გაწყვეტა ან ძელის დაზიანება, რაც გამოიწვევს უკუცემას, ჯაჭვის და უცხო სხეულების გამოტყორცნას.
- არასოდეს გამოიყენოთ ძელი როგორც ზერკეტი. მოღუწულმა ძელმა შესაძლოა გამოიწვიოს ძელის, ჯაჭვის, და/ან კბილანას ადრეული ცვეთა, ასევე ჯაჭვის გაწყვეტა ან ძელის დაზიანება, რაც გამოიწვევს უკუცემას, ჯაჭვის და უცხო სხეულების გამოტყორცნას.
- ატარეთ ძელზემდებარე ხერხი ორივე ხელით სახელურებზე, გათიშულ მდგომარეობაში. როდესაც ახდენთ ძელზემდებარე ხერხის შენახვას ან ტრანსპორტირებას, ყოველთვის მოაცივთ ძელს დამცავი შალითა. ძელზემდებარე ხერხის სწორი მოპყრობა შეამცირებს მომრავ ხერხთან უნებლო კონტაქტის ალბათობას.
- არ მოაცილოთ ხელსაწყოს მოჭირილი საგნები ან ხელით დაიჭიროთ

KA

გასაჭირველი საგნები, როცა დანები

მოძრაობის პროცესშია. დარწმუნდით

რომ ჩამრთველი არის გათიშულ მდგომარეობაში გაჭედული სხეულების მოცილებამდე. ხერხის ჯაჭვი აგრძელებს მოძრაობას ჩამრთველის გათიშვის შემდეგაც, ხელსაწყოთი სარგებლობისას მყისიერმა უყურადღებობამ შეიძლება მოგაყენოთ სერიოზული პირადი ზიანი.

- **მისდევთ შეზეთვის, ჯაჭვის დაჭიმვის და ნაწილების შეცვლის ინსტრუქციებს.** არასწორად გაჭიმული ან შეზეთილი ჯაჭვი შესაძლოა გაწყდეს ან გაზარდოს უკუცემის შანსი. იქონიეთ მჭრელი ნაწილის კიდე ბასრ მდგომარეობაში და გაწმინდეთ ის, რათა გააუმჯობესოთ მისი მუშაობა და შეამციროთ ზიანის მიყენების რისკი.
- **იქონიეთ სახელურები მშრალ და სუფთა, მათ შორის ცხიმისა და ზეთისგან, მდგომარეობაში.** ცხიმიანი, ზეთიანი სახელურები არის სრიალა და იწვევს კონტროლის დაკარგვას ხელსაწყოზე.
- **გაჭერით მხოლოდ ხის მასალა. არ გამოიყენოთ ძელზემდებარე ხერხი ისეთი საშუალოსთვის, რომლისთვისაც იგი არაა განკუთვნილი.** მაგალითად: არ გამოიყენოთ ძელზემდებარე ხერხი პლასტმასის, თიხის ან სხვა სამშენებლო მასალის გასახერხად, რომელიც ხისგან არაა დამზადებული. ძელზემდებარე ხერხის არადანიშნულებისამებრ გამოყენებამ შესაძლოა შექმნას სახიფათო სიტუაცია.
- **არ გამოიყენოთ ძელზემდებარე ხერხი ცუდი ამინდის პირობებში, განსაკუთრებით როდესაც არსებობს მეხის დაცემის რისკი.** ეს შეამცირებს თქვენზე მეხის დაცემის რისკს.
- **გაჩერეთ მოტორი და მოხსენით აკუმულატორი როდესაც ტოვებთ ხელსაწყოს.**
- **გამორთული ხელსაწყოები შეინახეთ შენობაში.** როდესაც არ ხდება მათი გამოყენება, ელექტრო ხელსაწყოები უნდა იყოს შენახული შენობაში მშრალ და მაღალ დაკეტილ სათავსოში, მოხსნილი

აკუმულატორით - ბავშვებისგან მიუწვდომელ ადგილას.

- **შეამოწმეთ დაზიანებული ნაწილები.** ხელსაწყოს გამოყენებამდე დამცავი ეკრანი ან სხვა ნაწილი, რომელიც დაზიანებულია საყურადღებოდ უნდა შემოწმდეს, რათა დადგინდეს შეუძლია თუ არა მას თავისი ფუნქციის ჯეროვნად შესრულება. შეამოწმეთ მოძრავი ნაწილების მდებარეობა, მათი შეკავშირება, დაშორება, დამაგრება და სხვა მდგომარეობა, რომელმაც შეიძლება გავლენა იქონიოს ხელსაწყოს მუშაობაზე. ეკრანის ან სხვა დაზიანებული ნაწილის შეკეთება ან შეცვლა უნდა შესრულდეს ავტორიზებული სერვისის ცენტრის მიერ, გარდა იმ შემთხვევებისა რომელიც აღწერილია ინსტრუქციაში.
- ▲ **დამატებითი უსაფრთხოების წესის ინსტრუქციები გაზრდილი მიწვდომის მქონე ხერხისთვის**
 - **არ დატენოთ აკუმულატორი წვიმაში ან სველ არეში.**
 - **აკუმულატორი უნდა ამოვიღოთ ხელსაწყოდან მის უტილიზაციამდე.**
 - **აკუმულატორის უტილიზაცია უნდა მოხდეს უსაფრთხოების წესის შესაბამისად.**
 - **არ ჩააგდოთ აკუმულატორი ცეცხლში.** აკუმულატორის ელემენტები შესაძლოა აფეთქდეს. გაეცანით თქვენს ადგილობრივ კანონმდებლობას აკუმულატორის უტილიზაციის უსაფრთხო გზების შესახებ.
 - **არ გახსნათ ან დაჭრათ აკუმულატორი.** აკუმულატორიდან გამოდენილი ელექტროლიტი არის კოროზიული და შესაძლოა გამოიწვიოს თვალების ან კანის დაზიანება. ელექტროლიტი ტოქსიურია გადაყლაპვის დროს.
- ▲ **ყურადღება!** ელექტროლიტი წარმოადგენს განზავებულ გოგირდმჟავას, რომელიც საზიანოა კანისა და თვალებისთვის. ის ატარებს დენს და არის კოროზიული.

KA

- დაცავით ფრთხილი მოპყრობის წესი აკუმულატორის გამოყენებისას, რათა შემთხვევით არ დაამოკლოთ იგი გამტარი საგნებით როგორცაა ბეჭდები, სამაჯურები და გასაღებები. აკუმულატორი ან გამტარი შესაძლოა გახურდეს და გამოიწვიოს დამწვრობა.
- აკუმულატორიანი ელექტრული ხელსაწყოების ქსელში შეერთება არ არის აუცილებელი; ისინი ყოველთვის მუშა მდგომარეობაში არიან. გაითვალისწინეთ შესაძლო საფრთხეები მაშინაც კი როცა ხელსაწყო არ არის გამოყენებაში. გამოიჩინეთ სიფრთხილე როდესაც ახდენთ ხელსაწყოს შეკეთებას ან ტექნიკურ სერვისს.
- მოხსენით აკუმულატორი ხელსაწყოს, სანამ შეუდგებოდეთ მისი წმენდის ან ნარჩენების მოცილების პროცესს.
- სათადარიგო ნაწილები - ტექნიკური სერვისისას გამოიყენეთ მხოლოდ EGO-ს იდენტური სათადარიგო ნაწილები. სხვა ნებისმიერი ნაწილის გამოყენებამ შესაძლოა გაზარდოს ზიანის მიყენების რისკი.
- არ გარეცხოთ ხელსაწყო წყლის მილით; მოერიდეთ მოტორში და ელექტრულ შეერთებებში წყლის მოხვედრას.
- თუ ისეთი სიტუაცია შეიქმნა, რომელიც არაა აღწერილი ინსტრუქციაში, გამოიყენეთ საღი აზრი და მიიღეთ ფრთხილი გადაწყვეტილებები. მიმართეთ EGO-ს მომსახურების ცენტრს დახმარებისთვის.
- შეინახეთ ეს მომხმარებლის ინსტრუქცია. ხშირად იხელმძღვანელებთ ინსტრუქციით და გამოიყენებთ სხვა ადამიანების მითითებებისთვის, ვისაც სურს ამ ხელსაწყოს გამოყენება.
- თუ ათხოვებთ ხელსაწყოს სხვა პირს, ასევე ათხოვთ მას ეს მომხმარებლის ინსტრუქცია, რათა ადკვეთოთ ხელსაწყოს არასათანადო გამოყენება და შესაძლო ზიანი.
- გამოიყენეთ მხოლოდ ის აკუმულატორის ბლოკები და დამტენები, რომლებიც მითითებულია ნახ. A2-ში.

შეინახეთ ეს მომხმარებლის ინსტრუქცია!
შენიშვნა: იხილეთ თქვენი ელექტრული ძელის მომხმარებლის ინსტრუქცია დამატებითი სპეციფიკური უსაფრთხოების წესების გასაცნობად.

სპეციფიკაციები

ძელის სიგრძე	250 მმ	
ჯაჭვის ბიჯი	3/8" (9.5 მმ)	
ჯაჭვის სისქე	1.1 მმ	
ხერხის ჯაჭვის ტიპი	AC1000	
ძელის ტიპი	AG1000	
ჯაჭვის ზეთის საცავის მოცულობა	-10°C-40°C	
რეკომენდებული საექსპლუატაციო ტემპერატურა	-20°C-70°C	
რეკომენდებული დასაწყობების ტემპერატურა	2.0 კგ	
წონა (ჯაჭვის ბუდესთან ერთად)	2.0 kg	
გაზომილი ხმის სიმძლავრის დონე L_{WA}	98.54 dB(A) K=2.3 dB(A)	
ბგერის წნევის დონე მომხმარებლის ყურზე L_{PA}	85 dB(A) K=2.5 dB(A)	
გარანტირებული ხმის სიმძლავრის დონე L_{WA} (გაზომილი 2000/14/EC რეგულაციის მიხედვით)	101 dB(A)	
ვიბრაციის შეფასება a_h :	წინა სახელური	1.2 m/s ² K=1.5 m/s ²
	უკანა სახელური	1.2 m/s ² K=1.5 m/s ²

- მითითებული პარამეტრები ტესტირებული და გაზომილია PPX1000 ელექტრული ძელის საშუალებით.
- მითითებული ვიბრაციის სრული მნიშვნელობა გაზომილია სტანდარტული ტესტირების მეთოდით და შესაძლოა გამოყენებულ იქნას ერთი ხელსაწყოს მეორესთან შედარებისას.
- მითითებული ვიბრაციის სრული მნიშვნელობა ასევე შესაძლოა გამოყენებულ იქნას ზემოქმედების პირველადი შეფასებისას.

შენიშვნა: ელექტრული ხელსაწყოთა ვიზუალური ემისია გამოყენებისას შესაძლოა განსხვავდებოდეს მითითებული ოდენობისგან; მომხმარებელმა ხელსაწყოთა სარეგულაციის საჭიროა გამოიყენოს ხელთათმანები და ყურის დამცავი საშუალებები.

შეფუთვის ჩამონათვალი (სურ. A1)

ძელზემდებარე ხერხისთვის რეკომენდირებული ძელი და ჯაჭვი

ნაწილის დასახელება	მოდელის ნომერი
ხერხის ძელი	AG1000, AG1400, AG1600
ხერხის ჯაჭვი	AC1000, AC1400, AC1600

აღწერა

შეისწავლეთ თქვენი ძელზემდებარე ხერხის მიმაგრება (ნახ. A1)

1. ხერხის ჯაჭვი
2. ხერხის ძელი
3. ტარი
4. ზეთის საცავის ხუფი
5. ზეთის საცავი
6. ჯაჭვ-კბილანას ხუფი
7. დამჭიმავი ხრახნი
8. მავონპენსირებული წვეტები
9. ძელის ქანჩი
10. ჯაჭვის შალითა

აწყობა

▲ გაფრთხილება: თუ რომელიმე ნაწილი დაზიანებულია ან დაკარგულია, არ ისარგებლოთ ხელსაწყოთი, სანამ ყველა ნაწილი არ შეიცვლება. დაზიანებული ან დანაკლისი ნაწილების მქონე ხელსაწყოთი სარეგულაციას შესაძლოა მოჰყვეს სერიოზული პირადი ზიანი.

▲ გაფრთხილება: არ სცადოთ ხელსაწყოთა გადაკეთება ან ისეთი ნაწილების გამოყენება, რომლებიც არაა რეკომენდირებული ამ ძელზემდებარე ხერხისთვის. ნებისმიერი მსგავსი ცვლილება ან მოდიფიკაცია არის ხელსაწყოთა არასათანადო გამოყენება და შესაძლოა წარმოქმნას სახიფათო

მდგომარეობა, რომელმაც შეიძლება მოგაყენოთ ზიანი.

ტელესკოპურ ელექტრო ძელზე ძელზემდებარე ხერხის მიმაგრების დამონტაჟება

ძელზემდებარე ხერხის მისამაგრებელი მოწყობილობა განკუთვნილია EGO-ს 56 ვოლტიანი ლითიუმ-იონის აკუმულატორიანი PPX1000 ტელესკოპურ ელექტრულ ძელთან მუშაობისთვის.

იხილეთ სექცია „ტელესკოპურ ელექტრულ ძელზე მიმაგრების დამონტაჟება/მოხსნა“ PPX1000 ელექტრული ძელის მომხმარებლის ინსტრუქციაში.

▲ გაფრთხილება: როგორც ზევითაა ნაჩვენები, მიმაგრებისა და ელექტრული ძელის დამონტაჟების წესის უგულბელებიდან შესაძლოა მოგაყენოთ სერიოზული ან ფატალური ზიანი.

▲ გაფრთხილება: არასოდეს დაამონტაჟოთ ან დაარეგულიროთ რაიმე მიმაგრებული ხელსაწყო, როდესაც თავი მუშაობს ან მასში აკუმულატორი ჩამონტაჟებულია. მოტორის გაჩერების და აკუმულატორის მოხსნის უგულბელებიდან შესაძლოა მოგაყენოთ სერიოზული პირადი ზიანი.

ექსპლუატაცია

▲ საფრთხე: არასოდეს გაჭრათ დენის გადამცემი ხაზების, სადენების ან სხვა ელექტროენერჯის წყაროების მახლობლობაში. თუ ძელი ან ხერხი გაიჭედება რაიმე დენის სადენსა ან ხაზში, **ზელი არ მოკიდეთ ძელს, ჯაჭვს ან ალუმინის ტარს! ისინი შესაძლოა გახდნენ დენის გამტარი და მაღიან სახიფათო.** ზელი მოკიდეთ მხოლოდ ძელზემდებარე ხერხის იზოლირებულ უკანა სახელურს ან ფრთხილად და უსაფრთხოდ დადეთ მიწაზე თქვენგან მოშორებით. გათიშეთ დაზიანებული ხაზის ან სადენის დენის წყარო სანამ შეეცდებით ძელის და ჯაჭვის გამოხსნას. ძელის, ჯაჭვის, სხვა ძელზემდებარე ხერხის გამტარი ნაწილების დენის სადენებთან და ხაზებთან კონტაქტმა შესაძლოა გამოიწვიოს სიკვდილი ელექტრული შოკით ან სერიოზული ფიზიკური ზიანი.

KA

▲ გაფრთხილება: შეეცადეთ მსგავსი პროდუქტის გამოყენების გამოცდილებამ არ გამოიწვიოს თქვენი უგულისყურობა. დაიმასხვრეთ რომ უგულისყურობამ წამის მეათედში კი შესაძლოა მოგიტანოთ სერიოზული ზიანი.

▲ გაფრთხილება: ყოველთვის მოირგეთ უსაფრთხოების სათვალე და სმენის დამცავი საშუალება. ამ ინსტრუქციის უგულვებელყოფამ შესაძლოა გამოიწვიოს სხვადასხვა სხეულის თვალში მოხვედრა და სხვა შესაძლო სერიოზული ზიანი.

ყოველი გამოყენების წინ შეამოწმეთ მთლიანი ხელსაწყო შესაძლო დაზიანებულ, დაკარგულ ან მოშვებულ ნაწილებზე, როგორცაა ხრახნები, ქანჩები, ქანჭიკები, ხუფები და ა.შ. მჭიდროდ დაუჭირეთ ყველა სამაგრი და ხუფი და არ ამუშაოთ ხელსაწყო, სანამ ყველა დაკარგული ან დაზიანებული ნაწილი არ შეიცვლება.

▲ გაფრთხილება: სერიოზული პერსონალური ზიანისგან თავის არიდების მიზნით მოხსენით აკუმულატორი ხელსაწყოს ტექნიკური სერვისის, გაწმენდის, მიმაგრების შეცვლის ან ნარჩენი ნივთიერების მოცილების დროს.

გამოყენებები

თქვენ შეგიძლიათ გამოიყენოთ ხელსაწყო ქვემოთ ჩამოთვლილი მიზნებისთვის:

- გასხეპვა
- გასხვლა

შენიშვნა: ხელსაწყოს გამოყენება შესაძლებელია მხოლოდ დანიშნულებისამებრ. სხვა ნებისმიერი სარგებლობა ჩაითვლება როგორც არამიზნობრივი გამოყენების შემთხვევა.

ზეთის საცავის ავსება ძელის და ჯაჭვის საპოხი მასალით (ნახ. B)

▲ გაფრთხილება: ნუ მოსწევთ ან მოიტანთ ნებისმიერ ცეცხლს ან ალს ზეთის ან ძელზემდებარე ხერხის სიახლოვეს. ზეთი შესაძლოა დაიქცეს და გაჩნდეს ხანძარი.

შენიშვნა: ძელზემდებარე ხერხი არ არის ზეთით სავესე შეძენის მომენტში. აუცილებელია ავზის შევსება ზეთით

ხელსაწყოს გამოყენებამდე. ჯაჭვის ექსპლუატაციის ვადა და ჭრის უნარი დამოკიდებულია შეზეთვის ოპტიმალურობაზე. ჯაჭვი ავტომატურად იპოხება ზეთით მუშაობის პროცესში. გთხოვთ ყოველთვის ყურადღება მიაქციეთ საპოხი ზეთის დონეს და დროულად აავსეთ საცავი საჭიროებისამებრ.

1. შენახვამდე მოხსენით აკუმულატორი ელექტრულ ძელს.
2. გაწმენდეთ ზეთის საცავის ხუფი და მის გარშემო არსებული არე, რათა დარწმუნდეთ რომ საცავში არ მოხვდება ქუჩქი.
3. მოატრიალეთ ძელზემდებარე ხერხის მიმაგრება და მოუშვით ზეთის საცავის ხუფი საათის ისრის საწინააღმდეგო მიმართულებით მოსახსნელად.
4. ფრთხილად ჩაასხით ძელის და ჯაჭვის ზეთი სანამ საცავი ყელამდე არ აივსება. ფრთხილად, არ გადმოგექცეთ ზეთი ღია თავიდან. მოწმინდეთ ნარჩენი ზეთი და დაუჭირეთ ზეთის საცავის ხუფი.

შენიშვნა: ზეთის დენის ოდენობა შესაძლებელია დარეგულირდეს ხრახნის საშუალებით. დაატრიალეთ საათის ისრის საწინააღმდეგო მიმართულებით, რათა გაზარდოთ ზეთის ნაკადი, ხოლო საათის ისრის მიმართულებით კი - შეამციროთ (ნახ. B)

B-1	მარეგულირებელი ხრახნი
-----	-----------------------

შენიშვნა: არ გამოიყენოთ ჭუჭყიანი, მეორადი ან სხვაგვარად დაზინძურებული ზეთები. შესაძლოა ამგვარად ზიანი მიადგეს ძელს და ჯაჭვს.

ხერხისთვის მზადება (ნახ. C)

დაუბრუნდით ამ მომხმარებლის ინსტრუქციამო ზედა სექციას „მნიშვნელოვანი უსაფრთხოების ინსტრუქციები“, რათა გაეცნოთ შესაბამის უსაფრთხოების სამცავ საშუალებებს.

- აწიეთ ძელის წვერი და შეამოწმეთ ჯაჭვის მოშვების დონე. ჯაჭვი სწორადაა დაჭიმული თუ მოშვებული არაა ძელის ქვედა მხარეს და ძელს ჯაჭვი მჭიდროდ ეკვრის, თუმცა

KA

ამავე დროს შესაძლებელია ჯაჭვის ხელით დატრიალებაც. თუ საჭიროა ჯაჭვის დაჭიმულობის რეგულირება, იხილეთ ეს პროცედურა „ძელის და ჯაჭვის გამოცვლის წესი“ სექციაში ამ მომხმარებლის ინსტრუქციის ნაწილში სახელად ექსპლუატაცია.

- შეამოწმეთ ხუფის ხრახნის დაჭიმულობა გამოყენებამდე. თუ ის მოშვებულია, მჭიდროდ დაუჭირეთ ხუფის ხრახნი საათის ისრის მიმართულებით.
- შეამოწმეთ მხერხავი კბილანების მჭრელი პირი და დარწმუნდით რომ ჯაჭვი კარგადაა შეზეთილი.
- ჩაიცვით მოცურების საწინააღმდეგო ხელთათმანები მაქსიმალური მოჭიდებისა და უსაფრთხოებისთვის. არასდროს დადგეთ უშუალოდ იმ ტოტის ქვეშ, რომელსაც ხერხავთ. დარწმუნდით რომ დგახართ უსაფრთხო და სწორ საყრდენზე. უფრთხილდით ისეთ დაბრკოლებებს როგორცაა ხის კუნძები, ფესვები და თხრილები, რომელზეც შეიძლება დაგიცდეთ ფეხი და წაზორბიკდეთ.
- ყოველთვის მჭიდროდ გეკიდოთ ხელი მოწყობილობაზე როდესაც მოტორი მუშაობს. მჭიდროდ დაიჭირეთ ხელსაწყო ორივე ხელით. მიჰყევით მითითებებს სექციაში „ტელესკოპური ელექტრული ძელის დაჭერის წესი“ PPX1000 მომხმარებლის ინსტრუქციაში
- უსაფრთხო და უკეთესი მოხმარებისთვის, გადაიკიდეთ ჩამოსაკიდი ღვედი მხარზე. დაარეგულირეთ ღვედი კომფორტულ სამუშაო პოზიციაში. მიჰყევით მითითებებს სექციაში „მხარზე ჩამოსაკიდი ღვედის დამაგრება“ PPX1000 მომხმარებლის ინსტრუქციაში, რათა დაამაგროთ მხრის ღვედი ელექტრულ ძელზე.

⚠ გაფრთხილება: მხრის ღვედი ასევე წარმოადგენს ხელსაწყოს სწრაფად მოხსნის საშუალებას სახიფათო სიატუაციაში. როდესაც ხდება გაუთვალისწინებელი შემთხვევა, მაშინვე მოიხსენით ღვედი

მხრიდან, მიუხედავად იმისა თუ რომელ მხარზე მდებარეობს იგი.

ხელსაწყოს ჩასართავად/გამოსართავად

იხილეთ სექცია „ელექტრული ძელის ჩართვა/გამორთვა“ PPX1000 ელექტრული ძელის მომხმარებლის ინსტრუქციაში.

ძირითადი ხერხვის პროცედურა (ნახ. D და E)

მისდით ქვევით აღწერილ ნაბიჯებს, რათა თავიდან აიცილოთ ხის ან ბუჩქის მერქნის დაზიანება. არ გამოიყენოთ წინ-და-უკან ტიპის მხერხავი მოძრაობა.

1. გააკეთეთ ზედაპირული პირველი ჭდე (ტოტის დიამეტრის 1/4) ტოტის ქვედა მხარეს ძირითად ღეროსთან ან ხის ტანთან ახლოს.
2. გააკეთეთ მეორე ჭდე ტოტის ზედა მხრიდან პირველი ჭდიდან განზე. გააგრძელეთ ტოტის ხერხვა, სანამ ტოტი არ მოსცილდება ხეს. მოეშაადეთ ხელსაწყოს წონის შესაკავებლად როცა ტოტი მოიჭრება.
3. გააკეთეთ საბოლოო ჭდე ხის ტანთან ახლოს.

შენიშვნა: მეორე და ბოლო გახერხვისას (ტოტის ან ღეროს ზედა მხრიდან) დააყრდენით მაკომპენსირებელი წვეტები მოსაჭრელ ტოტს (ნახ. E). ეს დაგეხმარება ტოტის შეკავებში და გაადვილებს ხერხვას ზვევიდან დაწოლისას. თუ ძალის დატანებით გახერხავთ, შესაძლოა დაზიანდეს ძელი, ჯაჭვი ან მოტორი.

4. გაუშვით ელექტრულ ძელზე არსებულ ტრიგერს ხელი როგორც კი ხერხვას დაასრულებთ.

შენიშვნა: ჩამოთვლილი სათანადო ხერხვის ინსტრუქციების უგულვებელყოფამ შესაძლოა გამოიწვიოს ძელის და ჯაჭვის ჩახლართვა და ტოტში გაჭედვა ან ჩაჭედვა. თუ მსგავსი რამ მოხდა:

1. გააჩერეთ მოტორი და მოხსენით აკუმულატორი.
2. თუ ტოტს მისწვდებით მიწიდან, ხერხვი ხელის გაუშვებლად აწიეთ ტოტი მაღლა. ამან უნდა გახსნას გაჭედილი არე და გამოათავისუფლოს ხერხი.

KA

3. თუ ხერხი ისევ გაჭედილია, დაუკავშირდით პროფესიონალს დახმარებისთვის.

გასხევა და გასხვლა (ნახ. F)

ძელზემდებარე ხერხის მისამაგრებელი მოწყობილობა განკუთვნილია 20 სმ-მდე დიამეტრის მქონე მცირე ზომის ტოტების და ღეროების გასახერხად. საუკეთესო რეზულტატის მისაღებად მიიღეთ შემდეგი გამაფრთხილებელი ზომები.

1. ყურადღებით დაგეგმეთ თქვენი გახერხის ადგილი. გაითვალისწინეთ ის მიმართულება, სადაც დაეცემა ტოტი.

▲ გაფრთხილება: ტოტები შესაძლოა დაეცეს მოულოდნელი მიმართულებით. არ დადგეთ უშუალოდ მოსაჭრელი ტოტის ქვევით.

2. ყველაზე ტიპური გამოსაყენებელი ხერხვის ტექნიკის მიხედვით ხელსაწყო მიმართულია 60° ან ნაკლები კუთხით. ძელზემდებარე ხერხის მიმართულებასა და მიწას შორის კუთხის გაზრდისას ასევე მატულობს პირველი ჭდის (ტოტის ქვედა მხრიდან) გაკეთების სირთულეც.

3. მოჭერით გრძელი ტოტები რამდენიმე ეტაპად.

4. დასაწყისში მოჭერით ქვედა ტოტები, რათა მისცეთ ზედა ტოტებს მეტი არე ჩამოვარდნისას.

5. იმუშავეთ ნელა, ორივე ხელით მჭიდროდ ჩაჭიდებული ხელსაწყოზე. დაიცავით ბალანსი და მყარად იდევით ფეხზე.

6. არ იმუშაოთ კიბეზე; ეს განსაკუთრებით სახიფათოა. დაუტოვეთ მსგავსი ტიპის სამუშაო პროფესიონალებს.

7. არ გააკეთოთ პირველი ჭდე ტოტზე ხის ტანის ახლოს, სანამ არ ჩამოხერხავთ ამ ტოტის უმეტესობას და არ შეამცირებთ მის წონას. მართებული ხერხვის პროცედურების მიდევნება თავიდან აგავილებთ მირითადი ღეროდან მერქნის მოცილების პრობლემას.

8. არ გამოიყენოთ ძელზემდებარე ხერხი ხეების მოსაჭრელად ან ძელების დასახერხად.
9. ელექტრული დენის დარტყმის ასარიდებლად არ ამუშაოთ ხელსაწყო 15 მ-ის მახლობლობაში ჰაერში გაჭიმულ დენის სადენებთან და მოაცილეთ გარეშე პირები ხელსაწყოს მინიმუმ 15 მ-ის დაშორებით.

მოვლა

▲ გაფრთხილება: ხელსაწყო შემოწმებამდე, გაწმენდამდე და სერვისამდე, გააჩერეთ მოტორი, დაელოდეთ ყველა მოძრავი ნაწილის გაჩერებას და მოხსენით აკუმულატორი. ჩამოთვლილი ინსტრუქციების უგულვებელყოფამ შესაძლოა გამოიწვიოს სერიოზული ფიზიკური ან მატერიალური ზიანი.

▲ გაფრთხილება: შეკეთებისას გამოიყენეთ მხოლოდ იდენტური სათადარიგო ნაწილები. სხვა ნებისმიერი ნაწილის გამოყენებამ შესაძლოა შექმნას საფრთხე ან გამოიწვიოს ხელსაწყოს დაზიანება. ხელსაწყო უსაფრთხოდ და გამართულად მუშაობისთვის საჭიროა მისი ყველა შეკეთება, გარდა ინსტრუქციაში მოცემული მოვლის წესებში აღწერილი პროცედურებისა, უნდა შესრულდეს კვალიფიციურ სერვისის ტექნიკოსის მიერ.

ზოგადი მოვლის წესი

მოერიდეთ გამხსნელების გამოყენებას ხელსაწყოს პლასტმასის ნაწილების გაწმენდისას. პლასტმასების უმეტესობა ადვილად ზიანდება მათზე გამხსნელების გამოყენების შედეგად. გამოიყენეთ სუფთა ტილო ტალახის, მტვრის, ზეთის, ცხიმის და სხვ. მოსაცილებლად.

ხელსაწყო გაწმენდის წესი

- ყოველი გამოყენების შემდეგ მოხსენით აკუმულატორი და მოაცილეთ ნარჩენი ჯაჭვს და ძელს რბილი ფუნჯით. გადაწმინდეთ ძელზემდებარე ხერხის ზედაპირი სუფთა, ნოტიო ქსოვილით და რბილი სარეცხი საშუალებით.

KA

- მოხსენით ჯაჭვ-კბილანას ხუფი, შემდეგ გამოიყენეთ რბილი ფუნჯი რათა მოაცილოთ ნარჩენი ძელს, ხერხის ჯაჭვს, კბილანას და ჯაჭვ-კბილანას ხუფს.
- ყოველთვის ამოწმინდეთ ნაფოტები, ნახერხი და ჭუჭყი ძელის სიღრმედან, როდესაც ცვლით ხერხის ჯაჭვს.
- გთხოვთ დაათვალიეროთ მოტორის კორპუსის შიგთავსი სვენტილაციო ხვრელებიდან და გაასუფთაოთ ის ნარჩენებისგან ორ კვირაში ერთხელ (ნახ. G).

შენიშვნა: არ გამოიყენოთ ძლიერი გამწმენდი საშუალებები პლასტმასის ბუდეზე ან სახელურზე. ისინი შესაძლოა დაზიანდეს ისეთი არომატიზატორებით, როგორცაა ნაძვის ან ლიმნის ზეთი.

ძელის და ჯაჭვის გამოცვლის წესი

▲ გაფრთხილება: არასოდეს შეეხოთ ან დაარეგულიროთ ჯაჭვი როცა მოტორი მუშაობს. ხერხის ჯაჭვი ძალიან ბასრია; ყოველთვის გაიკეთეთ დამცავი ხელთათმანები მასზე სერვისის ჩატარებისას.

შენიშვნა: ძელისა და ჯაჭვის გამოცვლისას ყოველთვის გამოიყენეთ „ამ ძელზემდებარე ხერხისთვის რეკომენდირებული ძელი და ჯაჭვი“ სექციაში ჩამოთვლილი ძელისა და ჯაჭვის კომბინაცია.

გაცვეთილი ძელის და ჯაჭვის მოხსნის წესი (ნახ. H)

1. მოხსენით აკუმულატორი, აცადეთ ძელზემდებარე ხერხს გაგრილება და დაუჭიროთ ზეთის საცავის ხუფს.
2. მოათავსეთ ძელზემდებარე ხერხის მიმაგრება გვერდზე ისე რომ ჯაჭვ-კბილანას ხუფი იყოს ზედა მხარეს.
3. ჩაიცვით ხელთათმანები ელექტრული ძელის კომპლექტში არსებული კომბინირებული ქანჩის გასაღებით მოუშვით ძელზე არსებული ქანჩი საათის ისრის საწინააღმდეგო მიმართულებით, რათა მოხსნათ ის ჯაჭვ-კბილანას ხუფიდან. გაწმინდეთ ჯაჭვ-კბილანას ხუფი მშრალი ქსოვილით და გადადეთ ხელახალი აწყობისთვის.

4. სამაგრი ზედაპირიდან მოხსენით ძელი და ჯაჭვი. მოხსენით გაცვეთილი ჯაჭვი ძელს.

შენიშვნა: თუ ძელის და ჯაჭვის მოხსნა გართულებულია, ამოატრიალეთ ხერხი, ერთი ხელით დაიჭიროთ ძელი, ხოლო მეორე ხელით მოუშვით დამჭიმავი ხრახნი საათის ისრის მიმართულებით (ნახ. I) და შემდგომ მოხსენით ძელი ჯაჭვიანად.

შენიშვნა: ეს არის კარგი შანსი შეამოწმოთ მამომრავებელი კბილანა მნიშვნელოვან ცვლილებაზე ან დაზიანებაზე.

ახალი ძელის და ჯაჭვის აწყობის წესი

1. მოათავსეთ ახალი ჯაჭვის მარყუქი ბრტყელ ზედაპირზე და გაასწოროთ ნებისმიერი გადახლართვა (ნახ. J).
2. ჩასვით ჯაჭვის მამომრავებელი რგოლები ძელის სიღრმეში.

K-1	ჯაჭვის მამომრავებელი რგოლები
K-2	ძელის სიღრმე

3. დაიჭიროთ ჯაჭვი ძელზე ამ პოზიციაში და ჩამოვით მარყუქი ძელზემდებარე ხერხის კბილანას (ნახ. K).

შენიშვნა: პატარა მიმართულების ისრები ამოტვიფრულია ხერხის ჯაჭვზე. სხვა მიმართულების ისარი დატანილია ხელსაწყოზე (ნახ. L). როდესაც კბილანაზე აცვამთ ჯაჭვის მარყუქს დარწმუნდით რომ ჯაჭვზე არსებული მიმართულების ისრები ემთხვევა ხელსაწყოზე დატანილ მიმართულების მაჩვენებელს. თუ ისინი საწინააღმდეგო მიმართულებითაა, გადმოატრიალეთ ხერხის ჯაჭვი და ძელი ერთად (ნახ. M).

L-1	სწორების ამობურცლობები
L-2	კბილანა
L-3	დამჭიმავი ხრახნი
L-4	დამჭიმავი წკირი
L-5	ძელის ნასვრეტი

4. მოათავსეთ ძელი სამაგრი ზედაპირზე მისი სწორების ამობურცლობაზე შეცურებისას, დარწმუნდით რომ დამჭიმავი წკირი ჩასმულია ძელის ქვედა ნაწილში არსებულ კულში (ნახ. N)

KA

შენიშვნა: თუ დაჭიმვის რეგულირების წკირის ჩასმა ნასვრეტში ჩასმა გართულებულია, სათანადოდ დაარეგულირეთ დამჭიმავი ხრახნი, სანამ დამჭიმავი წკირი საკუთარ ნასვრეტში არ აღმოჩნდება.

- ხელახლა ააწყვეთ ჯაჭვ-კბილანას ხუფი, ჩასვით ძელის ქანჩი მის სამაგრ სიღრუეში და დაუჭირეთ იგი კომბინირებული ქანჩის გასაღებით, რათა დარწმუნდეთ რომ ხერხის ძელი სათანადო ადგილასაა დამონაყებული.
- დაჭიმეთ ხერხის ჯაჭვი, როგორც აღწერილია სექციაში „ჯაჭვის დაჭიმვის რეგულირება“.
- დაიჭირეთ ხელით ძელის წვერი და მჭიდროდ დაუჭირეთ ჯაჭვ-კბილანას ძელის ქანჩი.

შენიშვნა: ძელის სივოცხლის ხანგრძლიობის გასაზრდელად, ხანდახან მოატრიალეთ მისი დამაგრების მდებარეობა.

ჯაჭვის დაჭიმვის რეგულირება

⚠ გაფრთხილება: გამოყენებამდე ხერხის ჯაჭვის სათანადო დაჭიმვა არის საჭირო.

- გააჩერეთ მტორი და მოხსენით აკუმულატორი სანამ დაიწყებთ ჯაჭვის დაჭიმვის რეგულირებას.
- თითოთ დატრიალების დონემდე მოუშვით ძელის ქანჩი.
- დაიჭირეთ ძელი ცხვირით ზევით და დაარეგულირეთ დამჭიმავი ხრახნი, სანამ შემდეგი პირობები არ დაკმაყოფილდება (ნახ. N):
 - ჯაჭვის ჩამოშლა ძელის ცენტრში არის დაახლოებით: 1.3 მმ (ნახ. O)
 - ჩაიცვით დამცავი ხელთათმანები, მოკიდეთ ორი თითი ჯაჭვს და დარწმუნდით რომ ის ტრიალებს ძელის გარშემო წინააღმდეგობის გარეშე.
- ჯაჭვის დაჭიმვის პროცედურის დასრულების შემდეგ, მოატრიალეთ ძელი ცხვირით ზევით და დაუჭირეთ ხუფის ქანჩი.

შენიშვნა: თუ ჯაჭვის ჩამოშლა ძელის ცენტრში არ არის დაახლოებით 1.3 მმ, შეცვალეთ დაჭიმვის დონე.

ძელში არსებული კბილანას შეზეთვა

ძელს გააჩნია კბილანა მის წვერთან. მისი შეზეთვა საჭიროა ყოველკვირეულად ზეთის შპრიცის (არ არის კომპლექტში) დახმარებით შესაზეთ ნასვრეტში ჯაჭვის ზეთის შეყვანით, რათა გაზარდოთ ძელის სივოცხლის ხანგრძლიობა (ნახ. P). მოატრიალეთ ძელი და დარწმუნდით რომ შესაზეთ ნასვრეტებსა და ძელის სიღრუეში არაა უცხო ხეულები.

P-1	შესაზეთი ნასვრეტი
P-2	ძელის წვერში არსებული კბილანა

ტრანსპორტირება და შენახვა

- არ შეინახოთ ან არ მოახდინოთ ძელზემდებარე ხერხის მიმაგრების ტრანსპორტირება ჩართულ მდგომარეობაში. ყოველთვის მოხსენით აკუმულატორი შენახვამდე ან ტრანსპორტირებამდე.
- ყოველთვის გაუკეთეთ ძელის და ჯაჭვის ბუდე ხერხის მის შენახვამდე ან ტრანსპორტირებამდე გამოიჩინეთ სიფრთხილე ჯაჭვის მჭრელ რგოლებთან მიმართებაში.
- საგულდაგულოდ გაწმინდეთ ძელზემდებარე ხერხი შენახვამდე. შეინახეთ ძელზემდებარე ხერხი შენობაში, მშრალ, ჩაკეტილ და/ან ბავშვებისთვის მიუწვდომელ ადგილას და მოარიდეთ კოროზიული ნაერთები, როგორცაა როგორცაა სოფლის მეურნეობაში გამოყენებული ქიმიკატები და მოყინვის საწინააღმდეგო ტექნიკური მარილი.
- თუ ძელზემდებარე ხერხის მიმაგრება მოხსნილია ელექტრული თავიდან და ინახება ცალკე, მოარგეთ მიმაგრების ტარის ბოლოს ხუფი, რათა აიცილოთ თავიდან ჭუჭყის მოხვედრა სამაგრ ქუროში.

გარემოს დაცვა

 არ მოახდინოთ ელექტრული მოწყობილობის, დამტენის და აკუმულატორის / მისი ბატარეების მოთავსება საყოფაცხოვრებო ნაგავში!

KA

გაუმართაობის დიაგნოსტიკა

პრობლემა	მიზეზი	გადაჭრის გზა
მოტორი არ ირთვება.	<ul style="list-style-type: none"> ▪ აკუმულატორი არ არის შეერთებული ხერხზე. ▪ ხერხსა და აკუმულატორს შორის არ არის ელექტრული კონტაქტი. ▪ აკუმულატორის ბლოკი დაცლილია. ▪ ჩამკეტი დილაკი არ არის გადაყვანილი ჩართულ პოზიციაში ტრიგერზე ხელის დაჭერამდე. ▪ აკუმულატორი ან ელექტრული თავი ზედმეტად გაცხელებულია. ▪ ხერხის ჯაჭვი გაჭედებულია ხეში. ▪ ძელის სიდრუემი უცხო სხეულებია. ▪ უცხო სხეულები ჯაჭვ-კბილანას ხუფში. 	<ul style="list-style-type: none"> ▪ მიუერთეთ აკუმულატორი ძელზემდებარე ხერხს. ▪ მოხსენით აკუმულატორი, შეამოწმეთ კონტაქტები და კვლავ მოათავსეთ იგი უკან. ▪ დატენეთ აკუმულატორი. ▪ დააჭირეთ ჩამკეტ ბერკეტს და გააჩერეთ ამ მდგომარეობაში, შემდეგ დააჭირეთ თითო ტრიგერს რათა ჩართოთ ხერხი. ▪ აცალეთ აკუმულატორს ან ელექტრულ თავს გაგრილება 67°C-ის ქვევით. ▪ ხელი გაუშვით ტრიგერს, ამოიღეთ ხერხის ჯაჭვი და ძელზემდებარე ხერხი ხიდან და ხელახლა ჩართეთ ხერხი. ▪ დაადეთ ხერხის ჯაჭვი ხეს, ამომრავეთ ხერხი წინ და უკან უცხო სხეულების მოსაცილებლად. ▪ მოხსენით აკუმულატორი, შემდეგ მოუშვით ჯაჭვ-კბილანას ხუფი და გაწმინდეთ უცხო სხეულებისგან.
მოტორი ირთვება, მაგრამ ჯაჭვი არ მოძრაობს.	<ul style="list-style-type: none"> ▪ ჯაჭვი არ ატრიალებს მოძრავ კბილანას. 	<ul style="list-style-type: none"> ▪ მოხსენით აკუმულატორი და თავიდან დააყენეთ ხერხი, დარწმუნდით რომ ჯაჭვის მამოძრავებელი რგოლები სრულიად მორგებულია კბილანას.

პრობლემა	მიზეზი	გადაჭრის გზა
ძელზე-მდებარე ხერხი არ ჭრის სათანადოდ.	<ul style="list-style-type: none"> ■ არასაკმარისი ჯაჭვის დაჭიმულობა. ■ ბლაგვი ჯაჭვი. ■ ჯაჭვი უკუდმა არის დაყენებული. ■ გაცვეთილი ჯაჭვი. ■ მშრალი ან ზედმეტად გაჭიმული ჯაჭვი. ■ ჯაჭვი არ არის ძელის სიღრუეში. 	<ul style="list-style-type: none"> ■ მოხსენით აკუმულატორი და დაარეგულირეთ ჯაჭვის დაჭიმვა, როგორც აღწერილია სექციაში „ჯაჭვის დაჭიმვის რეგულირება“. ■ გააღესინეთ ჯაჭვის მჭრელი ნაწილები კვალიფიციურ სერვისის ტექნიკოსს ■ მოხსენით აკუმულატორი და დაამონტაჟეთ ჯაჭვი თავიდან, როგორც აღწერილია სექციაში „ძელის და ჯაჭვის გამოცვლის წესი“. ■ მოხსენით აკუმულატორი და შეცვალეთ ჯაჭვი, როგორც აღწერილია სექციაში „ძელის და ჯაჭვის გამოცვლის წესი“. ■ შეამოწმეთ ზეთის რაოდენობა. შეავსეთ ზეთის საცავი საჭიროებისდა მიხედვით. ■ მოხსენით აკუმულატორი და დაამონტაჟეთ ჯაჭვი თავიდან, როგორც აღწერილია სექციაში „ძელის და ჯაჭვის გამოცვლის წესი“.
ძელი და ხერხი ცხელ-დება და უშვებს კვამლს.	<ul style="list-style-type: none"> ■ შეამოწმეთ ჯაჭვის დაჭიმულობა ზედმეტად დაჭიმულ მდგომარეობაზე. ■ ჯაჭვის ზეთის საცავი ცარიელია. ■ ძელის სიღრუეში უცხო სხეულებია. 	<ul style="list-style-type: none"> ■ მოხსენით აკუმულატორი და ხელახლა დაჭიმეთ ჯაჭვი, როგორც აღწერილია სექციაში „ჯაჭვის დაჭიმვის რეგულირება“. ■ ძელის და ჯაჭვის ზეთის ავსება. ■ მოაცილეთ უცხო სხეულები ძელის სიღრუეს.

გარანტია

EGO-ს გარანტიის მომსახურების წესი

გთხოვთ ეწვიოთ ვებ-გვერდს egopowerplus.com. რათა მიიღოთ EGO-ს საგარანტიო მომსახურების სრული პირობები.

PROČITAJTE SVA UPUTSTVA!



PROČITAJTE PRIRUČNIK ZA RUKOVAOCA

⚠ Rezidualni rizik! Osobe sa elektronskim uređajima, poput pejsmejкера, treba da konsultuju svog lekara (svoje lekare) pre upotrebe ovog proizvoda. Rukovanje električnom opremom u neposrednoj blizini srčanog pejsmejкера moglo bi da izazove smetnje ili otkazivanje pejsmejкера.

⚠ UPOZORENJE: Da bi se osigurala sigurnost i pouzdanost, sve popravke i zamene treba da radi kvalifikovani servisni tehničar.

SIGURNOSNI SIMBOL

Svrha sigurnosnih simbola je da vam skrenu pažnju na moguće opasnosti. Sigurnosni simboli i objašnjenja uz njih zaslužuju vašu pomnu pažnju i shvatanje. Simboli upozorenja, sami po sebi, ne eliminišu nikakve opasnosti. Uputstva i upozorenja koja oni daju nisu zamena za odgovarajuće mere sprečavanja nezgoda.

⚠ UPOZORENJE: Obavezno pročitajte i shvatite sva sigurnosna uputstva u ovom Priručniku za rukovaoca, obuhvatajući i sve simbole sigurnosnih upozorenja poput „OPASNOST“, „UPOZORENJE“ i „OPREZ“ pre korišćenja ovog alata. Nepridržavanje svih dolenađenih uputstava može da dovede do strujnog udara, požara i/ili ozbiljne telesne povrede.

ZNAČENJE SIMBOLA

SIMBOL SIGURNOSNOG UPOZORENJA: Ukazuje na **OPASNOST, UPOZORENJE, ILI OPREZ**, može se koristiti zajedno sa drugim simbolima ili piktogramima.



⚠ UPOZORENJE: Rukovanje svakim električnim alatom može da dovede do izbacivanja stranih tela ka očima, što može da dovede do ozbiljnog oštećenja očiju. Pre započinjanja rada sa električnim alatom, uvek stavite sigurnosne naočare sa bočnim štitičnicima ili po potrebi masku za celo lice. Preporučujemo sigurnosnu masku Wide Vision za upotrebu preko naočara ili standardnih sigurnosnih naočara sa bočnim štitičnicima.

SIGURNOSNA UPUTSTVA

Ova stranica prikazuje i opisuje sigurnosne simbole koji mogu da se pojave na ovom proizvodu. Pročitajte, shvatite i sledite sva uputstva na mašini pre no što pokušate da je sklopite i da rukujete njom.

	Simbol upozorenja	Označava potencijalnu opasnost od telesnih povreda.
	Pročitajte i shvatite priručnik za rukovaoca	Da bi smanjio rizik od povreda, korisnik pre korišćenja ovog proizvoda mora pročitati i shvatiti priručnik za rukovaoca.
	Nosite zaštitu za oči i glavu	Nosite zaštitne naočare koje dobro prijanjaju, čepove za uši ili štitičke za uši i sigurnosni šlem sa kaišem za bradu
	Nosite zaštitne rukavice	Zaštitite ruke rukavicama kada rukujete testerom i lancem testere. Radne rukavice koje se ne klizaju poboljšavaju hvat i štite šake.
	Nosite sigurnosnu obuću	Nosite sigurnosnu obuću koja se ne klizae kada koristite ovaj uređaj.
	Održavajte dovoljnu udaljenost od električnih strujnih vodova.	Radi izbegavanja strujnog udara, nemojte da radite u opsegu od 15 m od nadzemnih električnih vodova. Kontakt sa strujnim vodovima ili upotreba u blizini strujnih vodova može da prouzrokuje teške povrede ili strujni udar sa smrtnim ishodom.
	Oznaka CE	Ovaj proizvod je u skladu sa primenljivim Direktivama EU.

SR

	WEEE	Otpadni električni proizvodi ne smeju da se odlažu sa otpadom iz domaćinstva. Odnosite ih u ovlašćeni pogon za reciklažu.
	Buka	Garantovan nivo jačine zvuka. Emisija buke u okruženju prema Direktivi Evropske zajednice.
V	Volt	Voltaža
mm	Milimetar	Dužina ili veličina
cm	Centimetar	Dužina ili veličina
kg	Kilogram	Težina
n_0	Brzina bez opterećenja	Rotaciona brzina, bez opterećenja
... /min	U minutu	Obrtaji u minutu
	Jednosmer- na struja	Tip ili karakteristika struje

VAŽNA SIGURNOSNA UPUTSTVA

⚠ UPOZORENJE! Kada koristite električne baštenske aparate, uvek treba da se pridržavate osnovnih sigurnosnih mera opreza da biste smanjili rizik od požara, strujnog udara i telesne povrede, obuhvatajući i sledeće:

PAŽLJIVO PROČITATI PRE UPOTREBE

SACUVATI ZA BUDUĆU UPOTREBU

⚠ OPASNOST! Ne rukujte u blizini električnih vodova. Jedinica nije dizajnirana da obezbedi zaštitu od strujnog udara u slučaju kontakta sa vazдушnim električnim vodovima. Konsultujte lokalne propise radi bezbedne udaljenosti od vazдушnih električnih vodova i vodite računa da budete u bezbednom i sigurnom radnom položaju pre rukovanja alatom.

SR

⚠ SIGURNOSNA UPOZORENJA ZA TELESKOPSKU TESTERU

- Držite sve delove tela dalje od lanca testere dok

je teleskopska testera u upotrebi. **Pre nego što pokrenete teleskopsku testeru, uverite se da lanac testere ne dodiruje ništa.** Trenutak nepažnje tokom rukovanja teleskopskim testerama može da izazove zakačinjanje vaše odeće ili delova tela lancem.

- **Izbegavajte nehotični kontakt sa nepokretnim lancem testere ili šinama vodilice.** Oni mogu da budu veoma oštri. Uvek nosite rukavice i duge pantalone ili zaštitne nogavice kad rukujete teleskopskom testerom, lancem testere ili vodilicom.
- **Uvek držite teleskopsku testeru sa jednom rukom na zadnjoj drški i drugom rukom na prednjoj drški.** Ozbiljne povrede rukovaoca, pomagača i/ili posmatrača mogu da budu posledica jednoručnog rukovanja.
- **Držite električni alat samo za izolovane površine za hvatanje jer lanac testere može da dođe u dodir sa skrivenim ožičenjem.** Ako lanci testere dođu u dodir sa žicom pod naponom, i izloženi metalni delovi električnog alata mogu da budu pod naponom pa rukovalac može da dobije strujni udar.
- **Nosite sigurnosne naočare i zaštitu sluha. Dodatna zaštitna oprema za glavu, šake, noge i stopala se preporučuje.** Adekvatna zaštitna odeća će smanjiti telesne povrede od letećih komadića ili nehotičnog kontakta sa lancem testere.
- **Ne rukujte teleskopskom testerom na drvetu.** Rukovanje teleskopskom testerom dok ste gore na drvetu može da dovede do telesne povrede.
- **Uvek održavajte pravilno uporište i rukujte teleskopskom testerom samo kad stojite na fiksiranoj, sigurnoj i ravnoj površini.** Klizave ili nestabilne površine poput lestava mogu da izazovu gubljenje ravnoteže ili kontrole nad teleskopskom testerom.
- **Nikad ne rukujte teleskopskom testerom koja je oštećena ili nepravilno podešena ili koja nije potpuno i čvrsto sklopljena.** Uverite se da lanac testere prestaje da se kreće kad pustite okidač.
- **Pre sečenja pogledajte da li na komadu drveta koje ćete seći ima eksera, žice ili drugih stranih predmeta.**
- **Kad sećete granu koja je pod tenzijom, pazite na odkakanje.** Kad se tenzija u vlaknima drveta otpusti, grana kao opruga može da udari rukovaoca i/ili izbaci teleskopsku testeru van kontrole.
- **Budite krajnje oprezni kad sećete šiblje i mladice.** Tanak materijal može da se uhvati za lanac testere i da vas ošine ili vas izvuče iz ravnoteže.
- **Agresivno ili ekstremno sečenje ili zloupotreba teleskopske testere mogu da izazovu prevremeno habanje vodilice, lanca i/ili lančanika, kao i**

pucanje lanca ili vodilice, dovodeći do povratnog udara, bacanja lanca ili izbacivanja sečenog materijala.

- **Nikad ne koristite vodilicu kao polugu.** Savijena vodilica može da izazove privremeno habanje vodilice, lanca i/ili lančanika, kao i pucanje lanca ili vodilice, dovodeći do povratnog udara, bacanja lanca ili izbacivanja sečenog materijala.
- **Nosite teleskopsku testeru kad je isključena, sa obe ruke na drškama.** Kad transportujete ili skladištite teleskopsku testeru, uvek stavite navlaku za vodilicu. Pravilno rukovanje teleskopskom testerom će smanjiti verovatnoću nehotičnog kontakta sa lancem testere koji je u pokretu.
- **Ne uklanjajte odsečeni materijal niti držite materijal koji treba da sečete dok se noževi kreću. Vodite računa da prekidač bude u isključenom položaju kad čistite zaglavljene materijal.** Lanac testere nastavlja da se kreće nakon što je prekidač isključen. Trenutak nepažnje kada koristite teleskopski pruner je dovoljan da izazove ozbiljne telesne povrede.
- **Pratite uputstva za podmazivanje, zatezanje lanca i menjanje dodataka.** Nepravilno zategnut ili podmazan lanac može da pukne ili da poveća šanse za povratni udarac. Održavajte ivicu za sečenje oštrom i čistom za najbolji učinak i da biste smanjili rizik od povrede.
- **Održavajte drške suvim, čistim i bez ulja i masnoće.** Masne drške su klizave, izazivajući gubitak kontrole.
- **Secite samo drvo.** Ne koristite teleskopsku testeru za svrhe za koje nije predviđena. Na primer: ne koristite teleskopsku testeru za sečenje plastike ili građevinskog materijala koji nije od drveta. Korišćenje teleskopske testere za rad drugačiji od predviđenog moglo bi da dovede do opasne situacije.
- **Ne koristite teleskopsku testeru u lošim vremenskim uslovima, naročito kad postoji rizik od grmljavine.** To smanjuje rizik od udara groma.
- **Zaustavite motor i izvadite bateriju svaki put kad napuštate alat.**
- **Aparate koji se ne koriste skladištite u zatvorenom prostoru.** Kad nisu u upotrebi, aparate bi trebalo skladištiti u zatvorenom prostoru, na suvom i visokom ili zaključanom mestu, sa izvađenom baterijom, van domašaja dece.
- **Proverite oštećene delove.** Pre dalje upotrebe proizvoda, štitnik ili neki drugi deo koji je oštećen trebalo bi pažljivo proveriti da biste utvrdili da će raditi pravilno i obavljati predviđenu funkciju. Proverite poravnanje pokretnih delova, spojeve pokretnih delova, lomljenje delova, montiranje i sva druga stanja koja bi mogla

uticati na rad. Štitnik ili bilo koji drugi deo koji je oštećen bi trebalo pravilno popraviti ili zameniti u ovlašćenom servisnom centru osim ako drugačije nije navedeno u ovom uputstvu.

⚠ DODATNA SIGURNOSNA UPUTSTVA ZA TESTERU VEĆEG DOMAŠAJA

- **Nemojte puniti bateriju na kiši ili na mokrim mestima.**
- **Baterija se mora izvaditi iz aparata pre recikliranja.**
- **Baterija se mora bezbedno odložiti na otpad.**
- **Ne bacajte bateriju u vatru.** Čelije mogu eksplodirati. Proverite lokalne pravilnike radi eventualnih specijalnih uputstava za odlaganje na otpad.
- **Ne otvarajte niti oštećujte bateriju.** Ispušteni elektrolit je korozivan i može da izazove oštećenja očiju ili kože. Može biti otrovan ako se proguta.
- **⚠ OPREZ!** Elektrolit je razblažena sumporna kiselina koja je štetna za kožu i oči. On provodi električnu struju i korozivan je.
- **Pažljivo rukujte baterijama da ne bi došlo do kratkog spoja baterije sa provodničkim materijalima kao što su prstenje, narukvice i ključevi.** Baterija ili provodnik se mogu pregrejati i izazvati opekotine.
- **Alati na baterije ne moraju da budu uključeni u utičnicu; oni su stoga uvek u radnom stanju.** Budite svesni mogućih opasnosti čak i kada se alat ne koristi. Budite pažljivi kada održavate ili servisirate.
- **Izvadite bateriju pre servisiranja, čišćenja ili uklanjanja materijala iz alata.**
- **Rezervni delovi** - Tokom servisiranja, koristite samo identične EGO rezervne delove. Korišćenje bilo kakvog drugog pribora ili dodataka može povećati rizik od povreda.
- **Ne perite crevom;** izbegavajte ulaženje vode u motor i električne veze.
- **Ako dođe do situacija koje nisu obrađene u ovom priručniku, primenjujte oprez i zdravo rasuđivanje.** Obratite se EGO servisnom centru za pomoć.
- **Sačuvajte ovo uputstvo.** Često ga pregledajte i koristite ga da uputite druge koji mogu da koriste ovaj alat.
- **Ako pozajmite ovaj alat nekom drugom, pozajmite i ovo uputstvo da bi se sprečila pogrešna upotreba proizvoda i eventualna povreda.**
- **Koristite samo sa baterijama i punjačima navedenim na slici A2.**

SAČUVAJTE OVO UPUTSTVO.

NAPOMENA! POGLEDAJTE PRIRUČNIK ZA RUKOVAOČA ZA POGONSKU ŠIPKU RADI DODATNIH SPECIFIČNIH SIGURNOSNIH PRAVILA.

SPECIFIKACIJE

Dužina vodilice	250 mm	
Korak lanca	3/8" (9,5 mm)	
Dubina lanca	1,1 mm	
Tip lanca	AC1000	
Tip vodilice	AG1000	
Zapremina rezervoara za ulje	150 ml	
Preporučena radna temperatura	Od -10°C do +40°C	
Preporučena temperatura skladištenja	Od -20°C do +70°C	
Težina (sa navlakom za lanac)	2,0 kg	
Izmereni nivo jačine zvuka L_{WA}	98.54 dB(A) K=2.3 dB(A)	
Nivo zvučnog pritiska kod uha rukovaoca L_{PA}	85 dB(A) K=2.5 dB(A)	
Garantovan nivo jačine zvuka L_{WA} (izmereno prema 2000/14/EC)	101 dB(A)	
Procena vibracije a_h :	Prednja drška	1.2 m/s ² K=1.5 m/s ²
	Zadnja drška	1.2 m/s ² K=1.5 m/s ²

- Gore navedeni parametri su ispitani i izmereni za uređaj opremljen pogonskom šipkom PPX1000.
- Deklarisana ukupna vrednost vibracije je izmerena u skladu sa standardnim metodom testiranja i može se koristiti za upoređivanje jednog alata sa drugim.
- Deklarisana ukupna vrednost vibracije može se koristiti i u preliminarnoj proceni izlaganja.

NAPOMENA: Emisija vibracija tokom stvarne upotrebe električnog alata može da se razlikuje od deklarisanе vrednosti u kojoj se alat koristi. Da bi se rukovalac zaštitio, korisnik bi trebalo da nosi rukavice i štitnike za uši u stvarnim uslovima korišćenja.

SR

270

DODATAK TELESKOPSKE TESTERE — PSX2500

POPIS PAKOVANJA (SLIKA A1)

Preporučena vodilica i lanac za ovu teleskopsku testeru

NAZIV DELA	BROJ MODELA
Vodilica	AG1000, AG1400, AG1600
Lanac	AC1000, AC1400, AC1600

OPIS

UPOZNAJTE SVOJ DODATAK TELESKOPSKE TESTERE (slika A1)

1. Lanac
2. Vodilica
3. Vratilo
4. Kapica rezervoara za ulje
5. Rezervoar za ulje
6. Poklopac lančanika
7. Vijak za zatezanje
8. Šiljci za sečenje na komade
9. Navrtanj vodilice
10. Navlaka za lanac

SKLAPANJE

⚠ UPOZORENJE: Ako su neki delovi oštećeni ili nedostaju, nemojte koristiti ovaj proizvod dok delovi ne budu zamenjeni. Korišćenje ovog proizvoda sa oštećenim ili nedostajućim delovima može dovesti do ozbiljnih telesnih povreda.

⚠ UPOZORENJE: Ne pokušavajte da modifikujete ovaj proizvod ili da pravite dodatke koji nisu preporučeni za korišćenje sa ovom teleskopskom testerom. Svaka takva promena ili modifikacija je zloupotreba i može dovesti do opasnih uslova koji mogu da dovedu do povreda.

POVEZIVANJE DODATKA TELESKOPSKE TESTERE NA TELESKOPSKU POGONSKU ŠIPKU

Ovaj dodatak teleskopske testere je dizajniran za upotrebu sa EGO teleskopskom pogonskom šipkom PPX1000 sa LITIJUM-JONSKOM baterijom od 56 V.

Pogledajte odeljak "POSTAVLJANJE DODATKA NA TELESKOPSKU POGONSKU ŠIPKU" u priručniku za rukovaoca za pogonsku šipku PPX1000.

⚠ UPOZORENJE: Ako ne učvrstite dodatak i pogonsku šipku kako je navedeno iznad, to bi moglo da dovede do ozbiljne povrede ili smrti.

⚠ UPOZORENJE: Nikad ne pričvršćujte niti podešavajte nijedan dodatak dok pogonska glava radi ili dok je baterija instalirana. Ako ne zaustavite motor i ne izvadite bateriju, to može da izazove ozbiljne telesne povrede.

RUKOVANJE

⚠ OPASNOST: Nemojte nikada da sečete u blizini strujnih vodova, električnih kablova ili drugih električnih izvora. Ako se vodilica i lanac zaglave na bilo kakvom električnom kابلu ili vodu, **NE DODIRUJTE VODILICU, LANAC ILI ALUMINIJUMSKU ŠIPKU! ONI MOGU DA BUDU POD NAPONOM I MOGU BITI VEOMA OPASNI.** Nastavite da držite teleskopsku testeru za izolovanu zadnju dršku ili je spustite na tlo i dalje od sebe na bezbedan način. Isključite oštećeni vod ili kabl iz električne mreže pre no što pokušate da oslobodite vodilicu i lanac od voda ili kabla. Kontakt sa vodilicom, lancem, drugim provodničkim delovima teleskopske testere ili električnim kablovima ili vodovima pod naponom mogao bi da dovede do smrti od strujnog udara ili ozbiljne povrede.

⚠ UPOZORENJE: Nemojte dozvoliti da vas poznavanje ovog proizvoda učini nemarnim. Imajte na umu da je za nanošenje teških povreda dovoljan samo delić sekunde nepažnje.

⚠ UPOZORENJE: Uvek nosite zaštitne naočare i zaštitu za sluh. Nepridržavanje toga može dovesti do predmeta izbačenih prema očima i drugih ozbiljnih povreda.

Pre svake upotrebe pregledajte čitav proizvod radi oštećenih, nedostajućih ili labavih delova poput vijaka, navrtnja, zavrtnja, kapica itd. Čvrsto pritegnite sve pričvršne elemente i kapice i nemojte da upotrebljavate ovaj proizvod dok ne postavite sve delove koji nedostaju ili dok ne zamenite sve oštećene delove.

⚠ UPOZORENJE: Da biste sprečili ozbiljne telesne povrede, izvadite bateriju iz alata pre servisiranja, čišćenja, menjanja dodataka ili skidanja materijala sa jedinice.

PRIMENE

Možete koristiti ovaj proizvod za svrhu navedenu ispod:

- Sečenje grana

- Orezivanje

NAPOMENA: Alat treba koristiti samo za propisanu svrhu. Svaka druga upotreba smatra se slučajem zloupotrebe.

PUNJENJE REZERVOARA ZA ULJE MAZIVOM ZA VODILICU I LANAC (slika B)

⚠ UPOZORENJE: Nemojte pušiti ili približavati plamen ulju ili teleskopskoj testeru. Ulje se može prosuti i izazvati požar.

NAPOMENA: U teleskopskoj testeru nema ulja u vreme kupovine. Suštinski je važno napuniti rezervoar uljem za lanac pre upotrebe. Radni vek i kapacitet sečenja lanca zavise od optimalnog podmazivanja. Lanac se automatski podmazuje uljem tokom rada. Uvek vodite računa o nivou ulja za podmazivanje rokom rada i dopunjavajte rezervoar pravovremeno i po potrebi.

1. Izvadite bateriju iz pogonske šipke.
2. Očistite kavicu rezervoara za ulje i oblast oko nje da biste osigurali da nikakva prljavština ne padne u rezervoar za ulje.
3. Postavite dodatak teleskopske testere uspravno i okrenite kavicu rezervoara za ulje suprotno kazaljki na satu da biste je skinuli.
4. Pažljivo sipajte ulje za vodilicu i lanac u rezervoar dok se rezervoar ne napuni do grlića. Pazite da ne dozvolite da se ulje prosipa iz otvora. Obrisite eventualni višak ulja i zatvorite rezervoar za ulje kavicom.

NAPOMENA: Brzina protoka ulja se može podesiti okretanjem vijka za podešavanje suprotno kazaljki na satu da bi se povećao izlaz ulja, u smeru kazaljke na satu da bi se smanjio izlaz ulja (slika B).

B-1	Vijak za podešavanje
-----	----------------------

NAPOMENA: Ne koristite prijavu, upotrebljavano ili drugo kontaminirano ulje. Može doći do oštećenja vodilice ili lanca.

PRIPREMA ZA SEČENJE (slika C)

Pogledajte „Važna sigurnosna uputstva“ u ranijem delu ovog priručnika za prikladnu sigurnosnu opremu.

- Podignite vrh vodilice da biste proverili da li lanac eventualno visi. Lanac je pravilno zategnut kad ne visi na donjem delu vodilice a lanac je tesan ali se može okrenuti rukom bez zapinjanja. Ako je potrebno podešavanje zategnutosti, pogledajte odeljak

SR

„ZAMENJIVANJE VODILICE I LANCA“ u odeljku ODRŽAVANJE u ovom priručniku za uputstva za podešavanje.

- Proverite zategnutost vijka poklopca pre upotrebe. Ako je vijak poklopca labav, čvrsto ga zategnite okretanjem u smeru kazaljke na satu.
- Proverite oštrinu zuba za sečenje na lancu testere i vodite računa da lanac bude dobro podmazan.
- Nosite rukavice koje se ne klizu zbog maksimalnog hvata i zaštite. Nikad ne stojte direktno ispod grane koju sećete. Vodite računa da imate čvrsto i izbalansirano uporište. Pazite na prepreke poput panjeva, korenja i jaraka zbog kojih biste mogli da se sapletete ili posnnete.
- Održavajte pravilan hvat na jedinici kad god motor radi. Držite jedinicu čvrsto sa obe ruke. Pratite uputstva u odeljku “DRŽANJE TELESKOPSKE POGONSKE ŠIPKE” u priručniku za rukovaoca za PPX1000.
- Radi bezbednog i boljeg rada, stavite ramenu traku preko ramena. Namestite ramenu traku u položaj ugodan za rad. Za pričvršćivanje ramene trake na pogonsku šipku pratite uputstva u odeljku “POSTAVLJANJE RAMENE TRAKE” u priručniku za rukovaoca za PPX1000.

⚠ UPOZORENJE! Ramena traka je i mehanizam za brzo otpuštanje u opasnim situacijama. U slučaju nužde ramenu traku odmah skinite sa ramena, bez obzira na način na koji je stavljena.

POKRETANJE/ZAUSTAVLJANJE ALATA

Pogledajte odeljak “POKRETANJE/ZAUSTAVLJANJE POGONSKE ŠIPKE” u priručniku za rukovaoca za pogonsku šipku PPX1000.

OSNOVNA PROCEDURA SEČENJA (slika D i E)

Pratite korake ispod da biste sprečili oštećenje kore drveta ili žbuna. Ne koristite pokret testerisanja napred-nazad.

1. Napravite plitak prvi rez (1/4 prečnika grane) na donjoj strani grane blizu glavnoj grani ili stablu.
2. Napravite drugi rez sa gornje strane grane prema spoljašnjosti u odnosu na prvi rez. Nastavite rez kroz granu dok se grana ne odvoji od drveta. Budite spremni da uravnotežite težinu alata kad grana padne.
3. Napravite završni rez blizu stabla.

SR

NAPOMENA: Za drugi i završni rez (sa gornje strane grane), držite šiljke za sečenje na komade uz granu koju sećete (slika E). To će pomoći da se grana stabilizuje i olakšaće sečenje blagim pritiskom nadole.

Ako silite sečenje, može doći do oštećenja vodilice, lanca ili motora.

4. Pustite okidač na pogonskoj šipki čim sečenje bude završeno.

NAPOMENA: Nepoštovanje pravilnih procedura sečenja dovešće do zapinjanja vodilice i lanca i njihovog prikleštenja ili zaglavljivanja u grani. Ako se to desi:

1. Zaustavite motor i izvadite bateriju.
2. Ako možete da dohvatite granu sa tla, podignite granu dok držite testeru. To bi trebalo da otpusti prikleštenje i oslobodi testeru.
3. Ako je testera i dalje zaglavljena, pozovite stručnjaka radi pomoći.

SEČENJE GRANA I OREZIVANJE (slika F)

Ovaj dodatak teleskopske testere je dizajniran za podrezivanje malih i srednjih grana do 20 cm prečnika. Za najbolje rezultate, pridržavajte se sledećih mera opreza.

1. Pažljivo planirajte rez. Vodite računa o smeru u kojem će grana pasti.

⚠ UPOZORENJE: Grane mogu da padnu u neočekivanim smerovima. Ne stojte direktno ispod grane koju sećete.

2. Najtipičnija primena sečenja je postavljanje jedinice pod uglom od 60° ili manjim. Kako se ugao vratila teleskopske testere u odnosu na tlo povećava, povećava se i težina praviljenja prvog reza (sa donje strane grane).
3. Duge grane uklanjajte u nekoliko faza.
4. Prvo secite niže grane da biste napravili više mesta za pad gornjih grana.
5. Radite polako, držeći obe ruke na testeri sa čvrstim hvatom. Održavajte sigurno uporište i ravnotežu.
6. Ne secite sa lestava; to je krajnje opasno. Ostavite takve zahvate stručnjacima.
7. Ne pravite rez u ravni glavne grane ili stabla dok ne budete odsekli veći deo grane da smanjite težinu. Poštovanje pravilnih procedura sečenja će sprečiti guljenje kore sa glavne grane ili stabla.
8. Ne koristite teleskopsku testeru za obaranje ili sečenje stabla na komade.
9. Da biste sprečili smrt od strujnog udara, ne radite unutar 15 m od vazdušnih električnih vodova a prolaznike držite na udaljenosti od najmanje 15 m.

ODRŽAVANJE

⚠ UPOZORENJE: Pre pregledanja, čišćenja ili servisiranja jedinice, zaustavite motor, sačekajte da se svi pokretni delovi zaustave i izvadite bateriju. Nepoštovanje ovih uputstava može izazvati ozbiljne telesne povrede ili oštećenje imovine.

⚠ UPOZORENJE: Tokom servisiranja, koristite samo identične rezervne delove. Upotreba bilo kakvih drugih delova može da dovede do opasnosti ili da izazove oštećenje proizvoda. Da bi se osigurala sigurnost i pouzdanost, sve popravke, osim stavki navedenih u ovom uputstvu za održavanje, treba da radi kvalifikovani servisni tehničar.

OPŠTE ODRŽAVANJE

Izbegavajte korišćenje rastvarača kada čistite plastične delove. Većina plastike je podložna oštećenjima od raznih tipova komercijalnih rastvarača i može se oštetiti njihovom upotrebom. Za uklanjanje prljavštine, prašine, ulja, masti i sl. upotrebljavajte čiste krpe.

ČIŠĆENJE JEDINICE

- Nakon svake upotrebe, izvadite bateriju i očistite prljavštinu sa lanca i vodilice pomoću meke četke. Obrišite površinu teleskopske testere čistom krpom navlaženom rastvorom blagog sapuna.
- Skinite poklopac lančanika a zatim mekom četkom uklonite prljavštinu sa vodilice, lanca testere, lančanika i poklopca lančanika.
- Uvek očistite iverje, piljevinu i zemlju iz žleba vodilice kad zamenjujete lanac.
- Pregledajte kućište motora iznutra kod otvora za hlađenje i očistite prljavštinu svake dve nedelje. (slika G).

NAPOMENA: Za čišćenje plastičnog kućišta ili drške nemojte da upotrebljavate jake deterdžente jer mogu ih oštetiti određena aromatična ulja, poput bora i limuna.

ZAMENJIVANJE VODILICE I LANCA

⚠ UPOZORENJE: Nikad ne dodirujte ili podešavajte lanac dok motor radi. Lanac testere je veoma oštar; uvek nosite zaštitne rukavice kad radite održavanje na lancu.

NAPOMENA: Kad zamenjujete vodilicu i lanac, uvek koristite kombinaciju vodilice i lanca navedenu u odeljku „Preporučena vodilica i lanac za ovu teleskopsku testeru“.

Rasklapanje pohabane vodilice i lanca (slika H)

1. Izvadite bateriju, pustite da se teleskopska testera ohladi i zategnite kavicu rezervoara za ulje.
2. Postavite dodatak teleskopske testere na bočnu stranu, sa poklopcem lančanika okrenutim nagore.
3. Nosite rukavice. Pomoću kombinovanog ključa priloženog uz pogonsku šipku olabavite navrtanj vodilice suprotno kazaljki na satu da biste ga skinuli sa poklopca lančanika. Očistite poklopac lančanika suvom krpom i sačuvajte ga za ponovno sklapanje.
4. Skinite vodilicu i lanac sa montažne površine. Skinite pohabani lanac sa vodilice.

NAPOMENA: Ako naidete na poteškoće pri skidanju vodilice i lanca sa montažne površine, postavite teleskopsku testeru uspravno, jednom rukom pridržavajući vodilicu, a drugom rukom olabavite vijak za zatezanje u smeru kazaljke na satu (slika I) a zatim skinite vodilicu sa lancem.

NAPOMENA: To je dobar trenutak da pogledate da li je pogonski lančanik prekomerno pohaban ili oštećen.

Sklapanje nove vodilice i lanca

1. Položite novi lanac testere u petlju na ravnu površinu i izravnajte sve vijuge (slika J).
2. Postavite pogonske alke lanca u žleb vodilice.

K-1	Pogonske alke lanca
K-2	Žleb vodilice

3. Držite lanac na njegovom mestu na vodilici i stavite petlju oko lančanika na teleskopskoj testeri (slika K).

NAPOMENA: Strelice koje pokazuju smer su urezane na lancu. Još jedna strelica koja pokazuje smer postoji na kućištu alata (slika L). Kad pravite petlju lanca testere na lančaniku, vodite računa da smer strelica na lancu testere ODGOVARA smeru strelice na kućištu alata. Ako su okrenute u suprotnim smerovima, okrenite sklop lanca testere i vodilice (slika M).

L-1	Izbočine za poravnanje
L-2	Lančanik
L-3	Vijak za zatezanje
L-4	Igla za zatezanje
L-5	Prerez vodilice

4. Postavite vodilicu na montažnu površinu tako što ćete navući prerez vodilice preko izbočina za poravnanje, vodeći računa da igla za zatezanje bude umetnuta u donju rupu na repu vodilice (slika L).

SR

NAPOMENA: Ako naidete na poteškoće pri umetanju igle za podešavanje zatezanja u rupu, pravilno podesite vijak za zatezanje dok se igla za zatezanje ne smesti tačno u rupu.

5. Ponovo sklopite poklopac lančanika, umetnite navrtanj vodilice kroz njegovu rupu za montiranje i zategnite ga kombinovanim ključem da biste osigurali da vodilica bude instalirana na svoje mesto.
6. Zategnite lanac prateći odeljak „**PODEŠAVANJE ZATEGNETOSTI LANCA**“.
7. Držite vrh vodilice i čvrsto zategnite navrtanj vodilice lančanika.

NAPOMENA: Da biste produžili radni vek vodilice, povremeno je obrnite.

PODEŠAVANJE ZATEGNETOSTI LANCA

⚠ OPREZ: Lanac testere mora biti pravilno zategnut pre upotrebe.

1. Zaustavite motor i izvadite bateriju pre podešavanja zategnutosti lanca.
2. Olabavite navrtanj vodilice tako da se može okretati prstima.
3. Držite nos vodilice gore, pa podesite vijak za zatezanje dok se ne dese sledeće stvari (slika N):
 - Lanac u sredini vodilice visi oko 1,3 mm (slika O)
 - Noseći rukavice, osigurajte da lanac može glatko da se povuče duž vodilice pomoću dva prsta.
4. Nakon što završite podešavanje zategnutosti lanca, držite nos vodilice gore i zategnite navrtanj poklopca.

NAPOMENA: Ako lanac u sredini vodilice ne visi oko 1,3 mm, ponovo podesite zategnutost lanca.

PODMAZIVANJE LANČANIKA U VODILICI

Vodilica ima lančanik na vrhu. Mora se podmazivati svake nedelje uljem za lanac ubrizganim u rupu za podmazivanje pomoću šprica za mazivo (nije priložen) da bi se produžio radni vek vodilice (slika P). Okrenite vodilicu i proverite da li u rupicama za podmazivanje i žlebu lanca ima nečistoća.

P-1	Rupica za podmazivanje
P-2	Lančanik u vrhu vodilice

2. Uvek stavite navlaku za vodilicu na vodilicu i lanac pre skladištenja ili transportovanja dodatka teleskopske testere. Budite oprezni da biste izbegli oštre zube lanca.
3. Temeljno očistite teleskopsku testeru pre no što je uskladištite. Skladištite teleskopsku testeru u zatvorenom prostoru, na suvom mestu koje je zaključano i/ili nedostupno deci i držite je dalje od korozivnih sredstava poput baštenskih hemikalija i soli za odmrzavanje.
4. Ako dodatak teleskopske testere skidate sa pogonske glave i skladištite zasebno, stavite krajnju kapicu na vratilo dodatka da biste izbegli ulazjenje prijavštine u spojnicu.

Zaštita životne sredine



Električnu opremu, punjač baterije i baterije/punjive baterije nemojte da odlazete u kućni otpad!

SR TRANSPORTOVANJE I SKLADIŠTENJE

1. Ne skladištite ili transportujte dodatak teleskopske testere dok radi. Uvek izvadite bateriju pre skladištenja ili transportovanja.

REŠAVANJE PROBLEMA

PROBLEM	UZROK	REŠENJE
Motor ne radi.	<ul style="list-style-type: none"> ■ Baterija nije spojena na teleskopsku testeru. ■ Nema električnog kontakta između testere i baterije. ■ Baterija je prazna. ■ Dugme za zaključavanje nije pritisnuto pre pritiskanja okidača. ■ Baterija ili pogonska glava su prevrući. ■ Lanac testere je zaglavljen u drvetu. ■ Prijavština u žlebu vodilice. ■ Prijavština u poklopcu lančanika. 	<ul style="list-style-type: none"> ■ Spojite bateriju na teleskopsku testeru. ■ Izvadite bateriju, proverite kontakte i ponovo instalirajte bateriju. ■ Napunite bateriju. ■ Pritisnite nadole polugu za zaključavanje i držite je, zatim pritisnite okidač da biste uključili teleskopsku testeru. ■ Ostavite bateriju ili pogonsku glavu da se hlade dok temperatura ne padne ispod 67 °C. ■ Pustite okidač, izvadite lanac testere i vodilicu iz drveta, a zatim ponovo pokrenite teleskopsku testeru. ■ Pritisnite lanac testere na drvo i pomerajte teleskopsku testeru unapred i unazad da biste uklonili prijavštinu. ■ Izvadite bateriju a zatim skinite poklopac lančanika i očistite prijavštinu.
Motor radi ali lanac se ne okreće.	<ul style="list-style-type: none"> ■ Lanac ne dodiruje pogonski lančanik. 	<ul style="list-style-type: none"> ■ Izvadite bateriju i ponovo instalirajte lanac, vodeći računa da pogonske alke na njemu budu potpuno postavljene na lančanik.
Teleskopska testera ne seče pravilno.	<ul style="list-style-type: none"> ■ Nedovoljna zategnutost lanca. ■ Tup lanac. ■ Lanac instaliran unazad. ■ Pohaban lanac. ■ Suv ili prekomerno rastegnut lanac. ■ Lanac nije u žlebu vodilice. 	<ul style="list-style-type: none"> ■ Izvadite bateriju i ponovo podesite zategnutost lanca, prateći odeljak „PODEŠAVANJE ZATEGNUTOSTI LANCA“. ■ Naoštrite zube lanca kod kvalifikovanog servisnog tehničara. ■ Izvadite bateriju i ponovo instalirajte lanac testere, prateći odeljak „ZAMENJIVANJE VODILICE I LANCA“. ■ Izvadite bateriju i zamenite lanac, prateći odeljak „ZAMENJIVANJE VODILICE I LANCA“. ■ Proverite nivo ulja. Dopunite rezervoar za ulje ako je neophodno. ■ Izvadite bateriju i ponovo instalirajte lanac testere, prateći odeljak „ZAMENJIVANJE VODILICE I LANCA“.
Vodilica i lanac se zagrevaju i dime.	<ul style="list-style-type: none"> ■ Proverite da li je lanac suviše zategnut. ■ Rezervoar ulja za lanac je prazan. ■ Prijavština u žlebu vodilice. 	<ul style="list-style-type: none"> ■ Izvadite bateriju i ponovo zategnite lanac testere; pogledajte odeljak „PODEŠAVANJE ZATEGNUTOSTI LANCA“. ■ Sipajte mazivo za vodilicu i lanac. ■ Očistite prijavštinu iz žleba.

GARANCIJA

EGO POLITIKA GARANCIJE

Posetite veb-lokaciju egopowerplus.com za potpune uslove i odredbe EGO politike garancije.

SR

PROČITAJTE UPUTSTVO U CIJELOSTI!



PROČITAJTE KORISNIČKI PRIRUČNIK.

⚠ Preostale opasnosti! Osobe s elektroničkim uređajima poput srčanih elektrostimulatora prije upotrebe ovog proizvoda trebaju se posavjetovati sa svojim ljekarom. Rad električne opreme u neposrednoj blizini srčanih elektrostimulatora može uzrokovati smetnju ili kvar srčanog elektrostimulatora.

⚠ UPOZORENJE! Radi osiguranja sigurnosti i pouzdanosti, sve popravke i zamjene treba obavljati kvalifikovani servisni tehničar.

SIGURNOSNI SIMBOL

Svrha sigurnosnih simbola je skretanje pažnje na moguće opasnosti. Sigurnosni simboli i njihova objašnjenja zahtijevaju vašu potpunu pažnju i razumijevanje. Sami simboli upozorenja sami po sebi ne isključuju opasnost. Uputstva i upozorenja koja pružaju nisu zamjena za popisne mjere za prevenciju nesreća.

⚠ UPOZORENJE! Prije upotrebe ovog alata pobrinite se da sva sigurnosna uputstva u ovom korisničkom priručniku, uključujući sve sigurnosne simbole kao što su "OPASNOST", "UPOZORENJE" i "OPREZ" pročitate s razumijevanjem. Zanemarivanje svih uputstava navedenih u nastavku može rezultirati strujnim udarom, požarom i/ili teškim tjelesnim povredama.

ZNAČENJE SIMBOLA

SIGURNOSNI SIMBOL UPOZORENJA: ukazuje na **OPASNOST, UPOZORENJE ILI OPREZ** i može se upotrebljavati u kombinaciji s drugim simbolima ili piktogramima.



⚠ UPOZORENJE! Rukovanje električnim alatima može rezultirati odbacivanjem stranih predmeta u oči, što opet može izazvati teška oštećenja očiju. Prije početka rukovanja električnim alatom, uvijek nosite zatvorene zaštitne naočale ili zaštitne naočale s bočnim štitnicima, a prema potrebi i štitnik za cijelo lice. Preporučujemo nošenje sigurnosne maske proizvođača Wide Vision preko naočala, ili nošenje standardnih zaštitnih naočala s bočnim štitnicima.

SIGURNOSNA UPUTSTVA

Na ovoj stranici slikovno su prikazani i objašnjeni sigurnosni simboli koji se mogu pojaviti na ovom proizvodu. Prije pokušaja sastavljanja i rukovanja, s razumijevanjem pročitajte sva uputstva na proizvodu i pridržavajte ih se.

	Simbol upozorenja	Ukazuje na potencijalnu opasnost od tjelesnih povreda.
	S razumijevanjem pročitajte korisnički priručnik.	Radi smanjenja opasnosti od povreda, prije upotrebe ovog proizvoda korisnik treba s razumijevanjem pročitati ovaj korisnički priručnik.
	Nosite zaštitu za oči i glavu.	Nosite zaštitne naočale uz lice, čepiće za uši ili štitnike za uši i zaštitnu tvrdnu kacigu s trakom za brađu.
	Nosite zaštitne rukavice.	Kada rukujete žagom i lancem žage zaštitite ruke rukavicama. Neklizajuće rukavice za teške uslove rada poboljšavaju zahvat i štite ruke.
	Nosite sigurnosnu obuću.	Kada upotrebljavate ovu opremu nosite neklizajuću sigurnosnu obuću.
	Održavajte dovoljnu udaljenost od električnih strujnih vodova.	Radi izbjegavanja strujnog udara, nemojte raditi u opsegu od 15 m od nadzemnih električnih vodova. Kontakt sa strujnim vodovima ili upotreba u blizini strujnih vodova može uzrokovati teške povrede ili strujni udar sa smrtnim ishodom.
	CE	Ovaj proizvod je u skladu s primjenjivim Direktivama EU.
	WEEE	Otpadni električni proizvodi ne smiju se odlagati s otpadom iz domaćinstva. Odnosite ih u ovlašteni centar za reciklažu.

	Buka	Zagarantovani nivo zvučne snage. Emisija buke u okruženju u skladu je s Direktivom Evropske unije.
V	Volt	Napon
mm	Milimetar	Dužina ili dimenzija
cm	Centimetar	Dužina ili dimenzija
kg	Kilogram	Masa
n_0	Brzina vrtnje bez opterećenja	Brzina okretanja, bez opterećenja
... /min	U minuti	Okretaji u minuti
	Istosmjerna struja	Vrsta ili karakteristike struje

VAŽNA SIGURNOSNA UPUTSTVA

⚠ UPOZORENJE! Pri upotrebi električnih vrtnih uređaja potrebno je uvijek pridržavati se osnovnih mjera opreza radi izbjegavanja opasnosti od požara, strujnog udara i tjelesnih povreda uključujući sljedeće:

PAŽLJIVO PROČITAJTE PRIJE UPOTREBE.

SACUVAJTE ZA BUDUĆE POTREBE.

⚠ OPASNOST! Nemojte upotrebljavati alat u blizini električnih strujnih vodova. Jedinica nije predviđena za pružanje zaštite od strujnog udara u slučaju kontakta s nadzemnim električnim vodovima. Pridržavajte se lokalnih propisa za sigurne udaljenosti od nadzemnih električnih strujnih vodova i prije rukovanja alatom osigurajte siguran radni položaj.

⚠ SIGURNOSNA UPOZORENJA ZA ŠTAPNU ŽAGU

- Tokom rada štapne žage sve dijelove tijela držite podalje od lanca žage. Prije pokretanja štapne žage uvjerite se da lanac žage ništa ne dodiruje. Trenutak nepažnje tokom rukovanja štapnim žagama može uzrokovati da lanac zahvati vašu odjeću ili tijelo.
- Izbjegavajte nenamjeran kontakt s nepomičnim lancem žage ili šinama vodilice. Oni mogu biti vrlo oštri. Pri rukovanju štapnom žagom, lancem žage ili vodilicom uvijek nosite rukavice i dugačke hlače ili zaštitne hlače.

- Štapnu žagu uvijek držite jednom rukom za stražnji rukohvat, a drugom rukom za prednji rukohvat. Rukovanje s jednom rukom može rezultirati teškim povredama rukovaoca, pomagača i/ili prisutnih osoba.
- Električni alat držite samo za izolirane površine rukohvata jer motorna žaga može dotaknuti skrivene kabele. Ako lanci žage dotaknu kabel koji provodi struju, postoji opasnost da izloženi metalni dijelovi električnog alata isto provode struju što za rukovaoca može predstavljati opasnost od strujnog udara.
- Nosite zaštitne naočale i zaštitu za sluh. Preporučujemo i upotrebu druge zaštitne opreme za glavu, ruke, noge i stopala. Odgovarajuća zaštitna odjeća smanjit će tjelesne povrede uslijed letećih krhotina ili nenamjernog kontakta s lancem žage.
- Štapnu žagu nemojte upotrebljavati na stablu. Upotreba štapne žage stojeći na stablu može rezultirati tjelesnim povredama.
- Uvijek održavajte propisno uporište i štapnu žagu upotrebljavajte samo kada stojite na čvrstoj, sigurnoj i ravnoj površini. Klizave ili nestabilne površine kao što su ljestve mogu uzrokovati gubitak ravnoteže ili kontrole nad štapnom žagom.
- Nemojte nikada upotrebljavati oštećenu ili nepropisno podešenu štapnu žagu ili štapnu žagu koja nije potpuno i sigurno sastavljena. Uvjerite se da se lanac žage zaustavlja nakon otpuštanja okidnog prekidača.
- Prije rezanja pregledajte ima li na obratku eksera, žica ili drugih stranih predmeta.
- Kada režete napetu granu, budite spremni na povratnu silu. Kada se napetost u vlaknima drveta oslobodi, napeta grana može udariti rukovaoca i/ili uzrokovati gubitak kontrole nad štapnom žagom.
- Budite posebno oprezni kada režete grmlje i mlade grane. Lanac žage može zahvatiti tanak materijal i odbaciti ga prema vama ili izbaciti vas iz ravnoteže.
- Agresivno ili nenamjensko rezanje ili nepropisna upotreba štapne žage može rezultirati prijevremenim habanjem vodilice, lanca i/ili lančanika, kao i pucanjem lanca ili vodilice, što može dovesti do povratnog udara, odbacivanja lanca ili izbacivanja materijala.
- Vodilicu nemojte nikada upotrebljavati kao ručicu. Savijena vodilica može uzrokovati prijevremeno habanje vodilice, lanca i/ili lančanika, kao i pucanje lanca ili vodilice, što može rezultirati povratnim udarom, odbacivanjem lanca ili izbacivanjem materijala.

- **Štapnu žagu nosite objema rukama na rukohvatima i isključenu.** Kada transportujete ili skladištite štapnu žagu, uvijek stavite navlaku za vodilicu. Propisnim rukovanjem štapnom žagom smanjit će se vjerovatnoća nenamjernog kontakta s lancem žage koji se kreće.
 - **Kada se noževi kreću, nemojte uklanjati odrezani materijal ili nemojte držati materijal koji je potrebno rezati. Kada čistite zaglavljene materijal, uvjerite se da je prekidač u isključenom položaju.** Lanac žage nastavlja se kretati izvjesno vrijeme nakon isključivanja prekidača. Trenutak nepažnje tokom rada sa štapnom žagom može rezultirati teškim tjelesnim povredama.
 - **Pridržavajte se uputstava za podmazivanje, zatezanje lanca i zamjenu pribora.** Neproprisan zategnut ili podmazan lanac može puknuti ili povećati opasnost od povratnog udara. Za najbolji radni učinak i smanjenje rizika od povreda, rezni brid održavajte ostrim i čistim.
 - **Rukohvate održavajte suhim, čistim i očišćenim od ulja i masti.** Masni rukohvati zaprljani uljem klizavi su i mogu uzrokovati gubitak kontrole.
 - **Režite samo drvo.** Štapnu žagu nemojte upotrebljavati za svrhe koje nisu namjenske. Na primjer: štapnu žagu nemojte upotrebljavati za rezanje plastike, zida ili građevinskih materijala koji nisu od drveta. Upotreba štapne žage za radove drukčije od namjenskih može rezultirati opasnim situacijama.
 - **Nemojte upotrebljavati štapnu žagu u lošim vremenskim uslovima, a posebno kada postoji opasnost od grmljavine.** Time ćete smanjiti opasnost od udara munje.
 - **Zaustavite motor i izvadite komplet baterija kada ostavljate alat.**
 - **Nekorištene uređaje skladištite u zatvorenom prostorima.** Kada se ne upotrebljavaju, alate je potrebno skladištiti u zatvorenom prostorima na suhom i visokom ili zaključanom mjestu bez kompleta baterija, van dohvata djece.
 - **Provjerite ima li oštećenih dijelova.** Prije daljnje upotrebe proizvoda potrebno je pažljivo provjeriti štitnik ili drugi oštećeni dio kako biste utvrdili hoće li propisno raditi i obavljati svoju namjensku funkciju. Provjerite jesu li pokretni dijelovi centrirani i spojeni, ima li polomljenih dijelova, jesu li dijelovi montirani i postoji li stanje koje može negativno uticati na rad uređaja. Štitnik ili drugi oštećeni dio treba propisno popraviti ili zamijeniti ovlašteni servisni centar ako u priručniku nije drukčije navedeno.
 - **Komplet baterija je potrebno izvaditi iz uređaja prije odlaganja u otpad.**
 - **Bateriju je potrebno odložiti u otpad na siguran način.**
 - **Nemojte odlagati bateriju u vatru.** Čelije mogu eksplodirati. Za uputstva o mogućem posebnom odlaganju provjerite lokalne propise.
 - **Nemojte otvarati i razdvajati bateriju.** Oslobođeni elektrolit je korozivan i može oštetiti oči ili kožu. U slučaju gutanja može biti otrovan.
- ⚠ OPREZ!** Elektrolit je razrijeđena sumporna kiselina koja je štetna za kožu i oči. Električno je vodljiva i korozivna.
- **Budite oprezni pri rukovanju baterijama kako biste izbjegli kratko spajanje baterije s vodljivim materijalima, kao što su prsteni, narukvice i ključevi.** Baterija ili provodnik mogu se pregrijati i uzrokovati opekotine.
 - **Baterijske alate nije potrebno uključivati u električnu utičnicu, stoga su uvijek u radnom stanju.** Imajte na umu moguće opasnosti čak i kada alat ne radi. Budite oprezni pri obavljanju radova održavanja ili servisiranja.
 - **Izvadite komplet baterija prije servisiranja, čišćenja ili uklanjanja materijala iz alata.**
 - **Zamjenski dijelovi -** Kod radova servisiranja upotrebljavajte samo identične zamjenske dijelove proizvođača EGO. Upotreba drugog pribora ili priključka može povećati opasnost od povreda.
 - **Uređaj nemojte prati crijevom; izbjegavajte da voda dospje u motor i električne priključke.**
 - **Ako se pojave situacije koje nisu obuhvaćene ovim priručnikom, postupite oprezno i uz dobru procjenu. Za pomoć se obratite servisnom centru proizvođača EGO.**
 - **Sačuvajte ova uputstva.** Uputstvima se koristite često i koristite ih za upućivanje drugih osoba koje mogu upotrebljavati ovaj alat.
 - **Ako ovaj alat nekom posudite, priložite i ovo uputstvo radi sprečavanja nepropisne upotrebe proizvoda i mogućih povreda.**
 - **Proizvod upotrebljavajte samo s kompletima baterija i punjačima koji su navedeni na sl. A2.**

⚠ DODATNA SIGURNOSNA UPUTSTVA ZA ŽAGU VEĆEG DOSEGA

- **Komplet baterija nemojte puniti na kiši ili na mokrim mjestima.**

TEHNIČKI PODACI

Dužina vodilice	250 mm	
Korak lanca	3/8"(9,5 mm)	
Veličina karike lanca	1,1 mm	
Tip lanca žage	AC1000	
Tip vodilice	AG1000	
Zapremina spremnika ulja za lanac	150 ml	
Preporučena radna temperatura	-10°C-40°C	
Preporučena temperatura skladištenja	-20°C-70°C	
Masa (sa zaštitnom navlakom za lanac)	2,0 kg	
Izmjereni nivo zvučne snage L_{WA}	98.54 dB(A) K=2.3 dB(A)	
Nivo zvučnog pritiska kod uha rukovaoca L_{PA}	85 dB(A) K=2.5 dB(A)	
Zagarantovani nivo zvučne snage L_{WA} (izmjereno u skladu s Direktivom 2000/14/EZ)	101 dB(A)	
Procjena vibracija a_{Hv} :	Prednji rukohvat	1.2 m/s ² K=1.5 m/s ²
	Stražnji rukohvat	1.2 m/s ² K=1.5 m/s ²

- Gore navedeni parametri ispitani su i izmjereni za uređaj opremljen pogonskom šipkom PPX1000.
- Deklarisane ukupne vrijednosti vibracija izmjerene su u skladu sa standardnom metodom ispitivanja i mogu se primjenjivati za poređenje jednog alata s drugim.
- Deklarisane ukupne vrijednosti vibracija mogu se primjenjivati i u preliminarnoj procjeni izloženosti.

NAPOMENA! Emisija vibracija tokom aktualne upotrebe električnog alata može se razlikovati od deklarisanе vrijednosti u kojoj se alat upotrebljavao; Korisnik radi zaštite treba nositi rukavice i štitičnike za uši u aktualnim uslovima upotrebe.

SADRŽAJ PAKOVANJA (SL. A1)

Preporučena vodilica i preporučeni lanac za ovu štapnu žagu

NAZIV DIJELA	BROJ MODELA
Vodilica	AG1000, AG1400, AG1600
Lanac žage	AC1000, AC1400, AC1600

OPIS

UPOZNAJTE SVOJ PRIKLJUČAK ŠTAPNE ŽAGE

(sl. A1)

1. Lanac žage
2. Vodilica
3. Drška
4. Čep spremnika ulja
5. Spremnik ulja
6. Poklopac lančanika lanca
7. Vijak za zatezanje
8. Odstojnici
9. Matica vodilice
10. Zaštitna navlaka za lanac

SASTAVLJANJE

⚠ UPOZORENJE! Ako je bilo koji dio oštećen ili ako nedostaje, nemojte upotrebljavati ovaj proizvod dok ne zamijenite dijelove. Upotreba ovog proizvoda oštećenih dijelova ili dijelova koji nedostaju može rezultirati teškim tjelesnim povredama.

⚠ UPOZORENJE! Nemojte pokušavati da modifikujete ovaj proizvod ili da pravite pribor koji nije preporučen za upotrebu s ovom štapnom žagom. Sve takve izmjene ili modifikacije predstavljaju nepropisnu potrebu i mogu rezultirati opasnim stanjima koja mogu dovesti do mogućih tjelesnih povreda.

PRIKLJUČIVANJE PRIKLJUČKA ŠTAPNE ŽAGE NA TELESKOPSKU POGONSKU ŠIPKU

Ovaj priključak štapne žage predviđen je za upotrebu s teleskopskom pogonskom šipkom s LITIJ-IONSKOM baterijom 56 V PPX1000 proizvođača EGO.

Pogledajte poglavlje "POSTAVLJANJE PRIKLJUČKA NA TELESKOPSKU POGONSKU ŠIPKU" u korisničkom priručniku pogonske šipke PPX1000.

⚠ UPOZORENJE! Zanemarivanje postupka osiguravanja priključka i pogonske šipke kako je prethodno navedeno može rezultirati teškim povredama ili smrću.

⚠ UPOZORENJE! Priključak nemojte nikada pričvršćivati ili podešavati dok pogonska jedinica radi ili kada je baterija postavljena. Zanemarivanje zaustavljanja motora i vađenja baterije može rezultirati teškim tjelesnim povredama.

RAD

⚠ OPASNOST! Nemojte nikada rezati u blizini strujnih vodova, električnih kabela ili drugih električnih izvora. Ako se vodilica ili lanac zaglave u električni kabel ili vod, **NEMOJTE DODIRIVATI VODILICU, LANAC ILI ALUMINIJSKU ŠIPKU! ONI MOGU POSTATI ELEKTRIČNO VODLJIVI I VRLO OPASNI.** Štapnu žagu nastavite držati za izolirani stražnji rukohvat ili je na siguran način položite na tlo i podalje od sebe. Prije pokušaja oslobađanja vodilice ili lanca iz strujnog voda ili kabela isključite strujno napajanje oštećenog voda ili kabela. Kontakt s vodilicom, lancem, drugim vodljivim dijelovima štapne žage ili električnim kablom ili vodovima pod naponom može rezultirati smrću ili teškim povredama uslijed strujnog udara.

⚠ UPOZORENJE! Nemojte dozvoliti da vas poznavanje ovog proizvoda učini nepažljivim. Imajte na umu da je za nanošenje teških povreda dovoljan samo djelić sekunde nepažnje.

⚠ UPOZORENJE! Uvijek nosite zaštitu za oči, zajedno sa zaštitom za sluh. Nepostupanje u skladu s tim može rezultirati odbacivanjem predmeta u oči i drugim mogućim teškim povredama.

Prije svake upotrebe pregledajte cijeli proizvod na postojanje oštećenih, nedostajućih ili otpuštenih dijelova, kao što su vijci, matice, osovinice, kapice, itd. Dobro pritegnite sve pričvrstne elemente i kapice i nemojte upotrebljavati ovaj proizvod dok ne postavite sve dijelove koji nedostaju ili zamijenite sve oštećene dijelove.

⚠ UPOZORENJE! Radi sprečavanja teških tjelesnih povreda, prije servisiranja, čišćenja, promjene priključaka ili uklanjanja materijala iz jedinice izvadite komplet baterija iz alata.

PRIMJENE

Ovaj proizvod možete upotrebljavati za svrhe navedene u nastavku:

- orezivanje grana
- obrezivanje grana

NAPOMENA! Alat se smije upotrebljavati samo za prethodno opisanu namjenu. Svaka druga upotreba smatra se nepropisnom upotrebom.

PUNJENJE SPREMNIKA ULJA MAZIVOM ZA VODILICU I LANAC (sl. B)

⚠ UPOZORENJE! Nemojte pušiti ili upotrebljavati vatru ili plamen u blizini ulja ili štapne žage. Ulje može iscuriti i izazvati požar.

NAPOMENA! Štapna žaga nije napunjena uljem u vrijeme kupovine. Prije upotrebe važno je da se spremnik napuni uljem za lanac. Životni vijek lanca i kapacitet rezanja zavise od optimalnog podmazivanja. Tokom rada lanac se automatski podmazuje uljem za lanac. Tokom rada uvijek obratite pažnju na nivo ulja za podmazivanje i prema potrebi pravovremeno dopunite spremnik.

1. Izvadite komplet baterija iz pogonske šipke.
2. Očistite čep spremnika ulja i okolno područje kako biste osigurali da u spremnik ulja ne upada nečistoća.
3. Postavite priključak štapne žage u okomit položaj i čep spremnika ulja okrenite u smjeru suprotnom smjeru kretanja kazaljki na satu kako biste ga uklonili.
4. Pažljivo napunite spremnik uljem za vodilicu i lanac do gornjeg ruba. Budite pažljivi i nemojte dozvoliti da se ulje izlije iz otvora. Obrišite višak ulja i zavrnite čep spremnika ulja.

NAPOMENA! Brzinu protoka ulja potrebno je podesiti okretanjem vijka za podešavanje u smjeru suprotnom smjeru kretanja kazaljki na satu za povećanje brzine protoka ulja ili u smjeru kretanja kazaljki na satu za smanjenje brzine protoka ulja (sl. B).

B-1 Vijak za podešavanje

NAPOMENA! Nemojte upotrebljavati prijavu, iskorištena ili na drugi način kontaminirana ulja. Time se može oštetiti vodilica ili lanac.

PRIPREMA ZA REZANJE (sl. C)

Za odgovarajuću zaštitnu opremu pogledajte prethodno poglavlje "Važna sigurnosna uputstva" u ovom priručniku.

- Za provjeru progiba lanca podignite vrh vodilice. Lanac je ispravno zategnut kada nema progiba na donjoj strani vodilice i kada lanac naliže uz mogućnost ručnog okretanja bez zastoja. Ako je zategnutost potrebna podesiti, pogledajte odlomak "ZAMJENA VODILICE I LANCA" u poglavlju ODRŽAVANJE u ovom priručniku ili uputstva za podešavanje.
- Prije upotrebe provjerite čvrst dosjed vijka poklopcu. Ako je vijak poklopcu otpušten, dobro ga pritegnite okretanjem u smjeru kretanja kazaljki na satu.
- Provjerite jesu li rezni zubi na lancu žage oštri i je li lanac dobro podmazan.
- Za maksimalni prihvat i zaštitu nosite neklizajuće rukavice. Nemojte nikada stajati direktno ispod grane koju režete. Vodite računa da imate sigurno držanje i ravnotežu. Pazite na prepreke kao što su panjevi stabala, korijenje i jarci koji mogu uzrokovati spoticanje ili pad.

- Tokom rada motora održavajte propisan prihvatač na jedinici. Držite jedinicu čvrsto objema rukama. Pratite uputstva u poglavlju "DRŽANJE TELESKOPSKE POGONSKE ŠIPKE" u korisničkom priručniku PPX1000.
- Radi sigurnog i boljeg rada stavite ramenu traku preko ramena. Podesite ramenu traku u položaj ugodan za rad. Za pričvršćivanje ramene trake na pogonsku šipku pratite uputstva u poglavlju "POSTAVLJANJE RAMENE TRAKE" u korisničkom priručniku PPX1000.

⚠ UPOZORENJE! Ramena traka je i mehanizam za brzo otpuštanje u opasnim situacijama. U slučaju nužde, ramenu traku odmah skinite s ramena, bez obzira na način na koji je stavljena.

POKRETANJE/ZAUSTAVLJANJE ALATA

Pogledajte poglavlje "POKRETANJE/ZAUSTAVLJANJE POGONSKE ŠIPKE" u korisničkom priručniku pogonske šipke PPX1000.

OSNOVNI POSTUPAK REZANJA (sl. D i E)

Radi izbjegavanja oštećenja stabla ili kore pratite korake u nastavku. Nemojte pomjerati žagu nazad i naprijed.

1. Napravite prvi površinski rez (1/4 prečnika grane) na donjoj strani grane pored glavne grane ili debla.
2. Napravite drugi rez na gornjoj strani grane van prvog reza. Nastavite rezati kroz granu dok se grana ne odvoji od stabla. Budite spremni održavati ravnotežu mase alata pri padu grane.
3. Napravite završni rez u blizini debla.

NAPOMENA! Za druge i završne rezove (s gornje strane grane ili ogranka) naslonite odbojnik na granu koju je potrebno odrezati (sl. E). Time će se omogućiti čvrsto držanje grane i olakšati rezanje uz lagani pritisak prema dolje. Primjena sile pri rezanju može rezultirati oštećenjem vodilice, lanca ili motora.

4. Otpustite okidač na pogonskoj šipki čim završite s rezom.

NAPOMENA! Zanemarivanje propisnih postupaka rezanja rezultirat će spajanjem i zaglavljivanjem ili zaustavljanjem vodilice i lanca u grani. U tom slučaju:

1. Zaustavite motor i izvadite komplet baterija.
2. Ako je granu moguće dohvatiti s tla, podignite je držeći žagu. Na taj bi se način trebalo otkloniti zaglavljenje i osloboditi žagu.
3. Ako je žaga još uvijek zaglavljena, za pomoć se obratite stručnoj osobi.

OREZIVANJE I OBREZIVANJE GRANA (sl. F)

Ovaj priključak štapne žage predviđen je za rezanje malih ogranka i grana prečnika do 20 cm. Za najbolje rezultate obratite pažnju na sljedeće mjere opreza.

1. Pažljivo isplanirajte rez. Pazite na smjer u kojem će grana pasti.

⚠ UPOZORENJE! Grane mogu pasti u neočekivanim smjerovima. Nemojte stajati direktno ispod grane koju režete.

2. Uobičajena primjena kod postupka rezanja je pozicioniranje jedinice pod uglom od 60° ili manjim. Što je ugao između drške štapne žage i tla veći, prvi rez je teži (s donje strane grane).
3. Dugačke grane uklanjajte u nekoliko faza.
4. Najprije odrežite niže grane kako biste gornjim granama napravili više prostora za pad.
5. Radite polako čvrsto držeći obje ruke na žagi. Održavajte sigurno držanje i ravnotežu.
6. Nemojte rezati s ljestvi; to je vrlo opasno. Takve radove prepustite stručnim osobama.
7. Nemojte praviti ravan rez do glavne grane ili ogranka debela dok ne odrežete dovoljno grane kako biste smanjili težinu. Pridržavanjem propisnog postupka rezanja izbjeci ćete skidanje kore s glavne grane.
8. Štapnu žagu nemojte upotrebljavati za obaranje ili skraćivanje.
9. Radi izbjegavanja strujnog udara nemojte raditi u opsegu od 15 m od nadzemnih električnih vodova i držite druge prisutne osobe na udaljenosti od najmanje 15 m.

ODRŽAVANJE

⚠ UPOZORENJE! Prije pregleda, čišćenja ili servisiranja jedinice, zaustavite motor, pričekajte da se svi pokretni dijelovi zaustave i izvadite komplet baterija. Nepostupanje prema ovim uputstvima može rezultirati teškim povredama ili materijalnom štetom.

⚠ UPOZORENJE! Kada obavljate radove servisiranja, upotrebljavajte samo identične zamjenske dijelove. Upotreba drugih dijelova može uzrokovati opasnost ili oštećenje proizvoda. Radi osiguranja sigurnosti i pouzdanosti, sve popravke drukčije od navedenih u ovim uputstvima za održavanje treba obavljati kvalifikovani servisni tehničar.

OSNOVNO ODRŽAVANJE

Kada čistite plastične dijelove, izbjegavajte upotrebljavati rastvore. Mnoge plastike mogu se oštetiti različitim vrstama komercijalnih rastvora i mogu se oštetiti njihovom upotrebom. Za uklanjanje prljavštine, prašine, ulja, masti i sl. upotrebljavajte čiste krpe.

ČIŠĆENJE JEDINICE

- Nakon svake upotrebe izvadite bateriju i mekanom četkom očistite naslage s lanca i vodilice. Površinu štapne žage obrišite čistom krpom navlaženom u blagoj sapunici.
- Skinite poklopac lančanika lanca, a zatim mekanom četkom očistite naslage s vodilice, lanca žage, lančanika i poklopca lančanika lanca.
- Pri zamjeni lanca žage, iz žlijeba vodilice uvijek očistite drvo iverje, prašinu od žage i prljavštinu.
- Pregledajte kućište motora iznutra s ventilacijskih otvora i čistite naslage svake dvije sedmice. (sl. G).

NAPOMENA! Za čišćenje plastičnog kućišta ili rukohvata nemojte upotrebljavati jake deterdžente jer mogu ih oštetiti neka aromatična ulja, kao što su borovo i limunovo ulje.

ZAMJENA VODILICE I LANCA

⚠ UPOZORENJE! Nemojte nikada dodirivati ili podešavati lanac dok motor radi. Lanac žage je vrlo oštar; pri obavljanju radova održavanja na lancu uvijek nosite zaštitne rukavice.

NAPOMENA! Prilikom zamjene vodilice i lanca uvijek upotrebljavajte kombinaciju vodilice i lanca koja je navedena u poglavlju "Preporučena vodilica i preporučeni lanac za ovu štapnu žagu".

Skidanje istrošene vodilice i lanca (sl. H)

1. Izvadite bateriju, pričekajte da se štapna žaga ohladi, a zatim pritegnite čep spremnika ulja.
2. Postavite priključak štapne žage na njegovu stranu s poklopcem lančanika lanca okrenutim prema gore.
3. Nosite rukavice. Kombinovanim ključem isporučenim s pogonskom šipkom otpustite maticu vodilice u smjeru suprotnom smjeru kretanja kazaljki na satu da je uklonite s poklopca lančanika lanca. Poklopac lančanika lanca očistite suhom krpom i sačuvajte ga za ponovno sastavljanje.
4. Uklonite vodilicu i lanac s montažne površine. Iz vodilice izvadite istrošeni lanac.

NAPOMENA! Ako je uklanjanje vodilice i lanca s montažne površine otežano, stavite štapnu žagu u uspravan položaj, jednom rukom pridržavajte vodilicu, drugom rukom otpustite vijak za zatezanje lanca u smjeru kretanja kazaljki na satu (sl. I), a zatim skinite vodilicu s lancem.

NAPOMENA! Ovo je dobar trenutak za pregled pogonskog lančanika na postojanje znakova prekomjerne istrošenosti ili oštećenja.

Postavljanje nove vodilice i novog lanca

1. Položite novi lanac žage kružno na ravnu površinu i ispravite eventualne pregibe (sl. J).
2. Stavite pogonske karike lanca u žlijeb vodilice.

K-1	Pogonske karike lanca
K-2	Žlijeb vodilice

3. Držite lanac u položaju na vodilici i stavite omču oko lančanika štapne žage (sl. K).

NAPOMENA! Na lancu žage utisnute su male strelice za smjer. Druga strelica za smjer utisnuta je u kućište alata (sl. L). Kada omču lanca žage stavljate na lančanik, vodite računa da smjer strelica na lancu žage bude U SKLADU sa smjerom strelice na kućištu alata. Ako su strelice usmjerene u suprotnom smjeru, okrenite lanac žage i sklop vodilice (sl. M).

L-1	Izbočine za uravnavanje
L-2	Lančanik
L-3	Vijak za zatezanje
L-4	Klin za podešavanje zategnutosti
L-5	Utor vodilice

4. Stavite vodilicu na montažnu površinu guranjem utora vodilice preko izbočina za uravnavanje i pritom vodite računa da se klin za podešavanje zategnutosti umetne u donji provrt na kraju vodilice (sl. L).

NAPOMENA! Ako je umetanje klina za podešavanje zategnutosti u provrt otežano, odgovarajuće podešavajte vijak za zatezanje lanca dok se klin za podešavanje zategnutosti ne smjesti tačno u provrt.

5. Ponovo postavite poklopac lančanika lanca, umetnite maticu vodilice kroz montažni provrt i pritegnite je kombinovanim ključem kako biste osigurali postavljanje vodilice u njeno ležište.
6. Lanac zategnite prema uputstvima iz poglavlja "PODEŠAVANJE ZATEGNUTOSTI LANCA".
7. Držite vrh vodilice podignut i dobro pritegnite maticu vodilice lančanika lanca.

NAPOMENA! Vodicu povremeno okrenite radi produženja njenog radnog vijeka.

PODEŠAVANJE ZATEGNUTOSTI LANCA

⚠ OPREZ! Lanac žage mora biti propisno zategnut prije upotrebe.

1. Prije podešavanja zategnutosti lanca zaustavite motor i izvadite komplet baterija.
2. Otpustite maticu vodilice na nivo ručnog pritezanja.
3. Držite vrh vodilice podignut i podešavajte vijak za zatezanje do postizanja sljedećeg (sl. N):
 - Progib lanca na sredini vodilice je oko: 1,3 mm (sl. O)
 - Nosite rukavice i uvjerite se da se lanac neometano može povući duž vodilice s dva prsta.
4. Nakon podešavanja zategnutosti lanca držite vrh vodilice podignutim i pritegnite maticu poklopca.

NAPOMENA! Ako progib lanca na sredini vodilice nije oko 1,3 mm, ponovo podesite zategnutost lanca.

PODMAZIVANJE LANČANIKA U VODILICI

Vodilica na vrhu ima lančanik. Radi produženja životnog vijeka vodilice, lančanik je potrebno sedmično podmazivati ubrizgavanjem ulja za lanac u u otvor za podmazivanje mazalicom (nije u sadržaju isporuke) (sl. P). Okrenite vodilicu i provjerite jesu li otvori za podmazivanje i žlijeb lanca očišćeni od nečistoća.

P-1	Otvor za podmazivanje
P-2	Lančanik na vrhu vodilice

TRANSPORT I SKLADIŠTENJE

1. Priključak štapne žage nemojte skladištiti ili transportovati kada radi. Prije skladištenja ili transporta uvijek izvadite komplet baterija.
2. Prije skladištenja ili transporta priključka štapne žage, na vodilicu i lanac uvijek stavite zaštitnu navlaku. Budite oprezni da izbjegnute oštre zube lanca.
3. Štapnu žagu dobro očistite prije skladištenja. Štapnu žagu skladištite u zatvorenim prostorima na suhom mjestu koje se zaključava i/ili koje je nedostupno djeci i držite je podalje od korozivnih sredstava kao što su vrtna kemijska sredstva i soli za odmrzavanje.
4. Ako se priključak štapne žage uklanja s pogonske jedinice i zasebno skladišti, na dršku priključka stavite krajnju kapicu kako biste izbjegli da nečistoća dospije u spojku.

Zaštita životne sredine



Električnu opremu, punjač baterije i baterije/punjive baterije ne odlažite u kućni otpad!

OTKLANJANJE PROBLEMA

PROBLEM	UZROK	RJEŠENJE
Motor ne radi.	<ul style="list-style-type: none"> ■ Komplet baterija nije pričvršćen na štapnu žagu. ■ Nema električnog kontakta između žage i baterije. ■ Komplet baterija je ispražnjen. ■ Dugme za deblokadu nije pritisnuto prije pritiska na okidač. ■ Komplet baterija je previše vruć ili je pogonska jedinica previše vruća. ■ Lanac žage zaglavio se u drvetu. ■ Naslage u žlijebu vodilice. ■ Naslage u poklopcu lančanika lanca. 	<ul style="list-style-type: none"> ■ Pričvrstite komplet baterija na štapnu žagu. ■ Izvadite bateriju, provjerite kontakte i ponovo stavite komplet baterija. ■ Napunite komplet baterija. ■ Pritisnite ručicu za deblokadu i držite je pritisnutom, a zatim pritisnite okidač da uključite štapnu žagu. ■ Pričekajte da se komplet baterija ili pogonska jedinica ohlade na temperaturu ispod 67 °C. ■ Otpustite okidač, izvadite lanac žage i vodilicu iz drveta, a zatim ponovo pokrenite štapnu žagu. ■ Za uklanjanje naslaga pritisnite lanac žage o drvo i pomičite štapnu žagu prema nazad i naprijed. ■ Izvadite komplet baterija, zatim skinite poklopac lančanika lanca i očistite naslage.
Motor radi, ali lanac se ne okreće.	<ul style="list-style-type: none"> ■ Lanac ne zahvaća pogonski lančanik. 	<ul style="list-style-type: none"> ■ Izvadite komplet baterija i ponovo postavite lanac vodeći računa da pogonske karike potpuno nalježu na lančanik.
Štapna žaga ne reže ispravno.	<ul style="list-style-type: none"> ■ Lanac je nedovoljno zategnut. ■ Lanac je tup. ■ Lanac je postavljen naopako. ■ Lanac je istrošen. ■ Lanac je suh ili je previše rastegnut. ■ Lanac nije u žlijebu vodilice. 	<ul style="list-style-type: none"> ■ Izvadite komplet baterija i ponovo podesite zategnutost lanca prema uputstvima u poglavlju "PODEŠAVANJE ZATEGNUTOSTI LANCA". ■ Oštrenje oštrica lanca prepustite kvalificiranom servisnom tehničaru. ■ Izvadite komplet baterija i ponovo postavite lanac žage prema uputstvima u poglavlju "ZAMJENA VODILICE I LANCA". ■ Izvadite komplet baterija i zamijenite lanac prema uputstvima u poglavlju "ZAMJENA VODILICE I LANCA". ■ Provjerite nivo ulja. Prema potrebi dopunite ulje u spremnik ulja. ■ Izvadite komplet baterija i ponovo postavite lanac žage prema uputstvima u poglavlju "ZAMJENA VODILICE I LANCA".
Vodilica i lanac zagrijavaju se i oslobađaju dim.	<ul style="list-style-type: none"> ■ Provjerite je li lanac previše zategnut. ■ Spremnik ulja za lanac je prazan. ■ Naslage u žlijebu vodilice. 	<ul style="list-style-type: none"> ■ Izvadite komplet baterija i ponovo podesite zategnutost lanca žage; pogledajte poglavlje "PODEŠAVANJE ZATEGNUTOSTI LANCA". ■ Dopunite mazivo za vodilicu i lanac. ■ Očistite naslage u žlijebu.

GARANCIJA

BS

POLITIKA GARANCIJE PROIZVOĐAČA EGO

Za sve odredbe i uslove politike garancije proizvođača EGO posjetite internetsku stranicu egopowerplus.com.

קראו את כל ההוראות!



קראו את מדריך ההוראות

⚠ סיכון שירי! אנשים בעלי מכשירים חשמליים כגון קוצבי לב, צריכים להתייעץ עם הרופא(ים) המטפלי(ים) בהם לפני השימוש במכשיר זה. הפעלה של ציוד חשמלי בקרבת קוצבי לב עלולה להפריע לפעולת הקוצב או אפילו להפסיק את פעולתו.

⚠ אזהרה: על מנת להבטיח בטיחות ואמינות, יש לבצע את כל התיקונים וההחלפות בעזרת טכנאי שירות מוסמך.

סמל בטיחות

מטרתם של סימני הבטיחות היא למשוך את תשומת לבכם אל סכנות אפשריות. סימני הבטיחות וההסברים שלהם דורשים את תשומת הלב וההבנה המלאות שלכם. סימני הבטיחות בעצמם לא ימנעו כל סכנה. ההוראות והאזהרות אותן הם מספקים לא תחלפנה נקטת אמצעי מניעה מתאימים בעת תאונה.

⚠ אזהרה: וודאו שאתם קוראים ומבינים את כל ההוראות הבטיחות המופיעות במדריך זה למשתמש, כולל את כל סימני התרעות הבטיחות כגון „סכנה“, „אזהרה“ ו-„הירות“ לפני השימוש במכשיר זה. אי מילוי אחר כל ההוראות המופיעות למטה יכול לגרום אחריו שוק חשמלי, שרפה ו/או פציעות חמורות.

פירוש הסימן

סימן התראת בטיחות: **מציין סכנה, אזהרה, או זהירות**, יכול להיות מלווה בסימנים או תמונות אחרים.

⚠ אזהרה: הפעלה של כלי עבודה חשמליים עלולה לגרום לעצמים זרים להיזרק אל תוך העיניים, דבר העלול לגרום לנזק חמור לעיניים. לפני ההפעלה של כלי עבודה חשמלי, ענדו תמיד משקפי מגן או משקפי בטיחות עם הגנה צדדית, ובעת הצורך, הגנה עבור כל הפנים. אנו ממליצים על שימוש במסכת בטיחות רחבה מעל למשקפי המגן או על שימוש במשקפי בטיחות עם הגנה צדדית.

הוראות בטיחות

עמוד זה מציין ומתאר את סימני הבטיחות העשויים להופיע על גבי המוצר. קראו, הבינו ועקבו אחר ההוראות המופיעות על המכשיר לפני כל ניסיון להרכיב ולהשתמש בו.

	התראת בטיחות	מציין סכנת פציעה אישית פוטנציאלית.
	קראו והבינו את המדריך למפעיל	על מנת להפחית את הסיכון לפציעות, על המשתמש לקרוא ולהבין את המדריך למשתמש לפני השימוש במוצר זה.
	לבשו מגני עיניים ומגני ראש	יש ללבוש משקפיים מתאימות, אטמי אוזניים או מחממי אוזניים וכובע קשה הקשור ברצועת סנטר
	לבשו כפפות מגן	הגנו על הידיים שלכם עם כפפות בעת הטיפול במסור ובשרשרת המסור. כפפות כבדות, שאינן מחליקות, משפרות את האחיזה שלכם ומגנות על הידיים שלכם.
	לבשו נעליים בטוחות	נעלו נעליים בטוחות שאינן מחליקות בעת השימוש בציוד.
	שמרו על מרחק מספק מקווי החשמל	למניעת התחשמלות, אל תפעילו במרחק קטן מ-15 מטר מקווי חשמל עיליים. מגע בקווי חשמל או עבודה בקרבתם עלולה לגרום לפציעה חמורה או להלם חשמלי שיגרמו למוות.
	CE	מוצר זה תואם לתקנות ה-CE הרלוונטיות.
	WEEE	אין להשליך מוצרים חשמליים ביחד עם אשפה ביתית. הביאו את המכשיר למרכז מחזור מוסמך.
	רעש	רמת עוצמת קול מובטחת פליטת רעש אל הסביבה בהתאם לתקנת האיחוד האירופי.
V	וולט	מתח
mm	מילימטר	אורך או גודל

cm	סנטימטר	אורך או גודל
kg	קילוגרם	משקל
n ₀	מהירות עומס	מהירות סיבובית, ללא עומס
.../min	לדקה	סיבובים לדקה
	זרם ישיר	סוג או מאפיין מתח

הוראות בטיחות חשובות

⚠ אזהרה! בעת השימוש במכשירי גינון חשמליים, יש לעקוב תמיד אחר אמצעי הזהירות הבסיסיים על מנת להפחית את הסיכון לשרפות, שוק חשמלי או פציעות אישיות, כולל:

קראו בעיון לפני השימוש

שמרו לעיון עתיד

⚠ סכנה! אל תפעילו ליד קווי מתח חשמליים. היחידה לא תוכננה כדי לספק הגנה מהלם חשמלי במקרה של מגע עם קווי חשמל עלילים, עיינו בתקנות המקומיות למרחק בטוח מקווי חשמל עלילים ודואו שתנוחת ההפעלה בטוחה ומאובטחת לפני הפעלת הכלי.

⚠ אזהרות בטיחות עבור מוט המסור

- שימרו על כל חלקי הגוף הרחק משרשרת המסור בעת ההפעלה של המסור הטלסקופי. לפני ההפעלה נוגעת בדבר. רגע אחד של חוסר זהירות בעת הפעלת המסור הטלסקופי עלול להוביל לליפול של בגדים או חלקי גוף עם השרשרת.
- הימנעו ממגע מקרי עם שרשרת המסור או מסילות המוט המנחה כאשר אלו אינן פועלות. הן עלולות להיות מאוד חדות. לבשו תמיד כפפות ומכנסיים ארוכים או מכנסי עור בעת הטיפול במסור הטלסקופי, בשרשרת המסור או במוט המנחה.
- החזיקו תמיד את המסור הטלסקופי עם היד הימנית שלכם על הידית האחורית והיד השמאלית שלכם על הידית הקדמית. כתוצאה מהפעלה ביד אחת עלולות להיגרם פציעות חמורות למפעיל, עוזרים ו/או עוברי אורח.
- החזיקו את המכשיר החשמלי בעזרת משטחי המאזח המבודדים בלבד, בגלל ששרשרת המסור עלולה לפגוע בכבלים חבויים. שרשראות מסור הבאות במגע עם כבל "חי" עלולות לגרום לחלקי מתכת של הכלי החשמלי להפוך ל"חיים" והם עלולים לגרום שוק חשמלי למפעיל.
- לבשו משקפי מגן והגנה לאוזניים. אנו ממליצים על הגנה נוספת לראש, ידיים, רגליים וכפות רגליים. בגדי הגנה מתאימים יפחיתו את הסיכון לפציעה אישית מחלקים מושלכים או ממגע מקרי עם שרשרת המסור.

- אל תפעילו את המסור הטלסקופי על עץ. הפעלה של המסור הטלסקופי כאשר אתם נמצאים על עץ עלולה להוביל לפציעה אישית.
- שימרו תמיד על עמידה מתאימה והפעילו את המסור הטלסקופי רק כאשר אתם נמצאים על משטח שטוח, בטוח ויציב. משטחים מחליקים או בלתי יציבים כגון סולמות עלולים להוביל לחוסר איזון ואבדן שליטה על המסור הטלסקופי.
- לעולם אין להפעיל את המסור הטלסקופי אם יש בו נזקים או אם הוא כוונן שלא כהלכה או אשר לא הורכב לגמרי או בבטחה. וודאו ששרשרת המסור עוצרת את פעולתה כאשר מתג ההדק משוחרר.
- בדקו את אזור העבודה שלא יהיו בו מממרים, חוטים או עצמים זרים אחרים לפני החיתוך.
- בעת חיתוך של ענף מתוח, היי זהירים מתגובה לאחור. כאשר המתח בסיבי העץ משתחרר, הענף שהיה מתוח עלול לפגוע במפעיל ו/או לזרוק את המסור הטלסקופי ולגרום לאבדן שליטה.
- היי מאוד זהירים בעת חיתוך סבך ועצים צעירים. החומר הצעיר עלול להיתפס בשרשרת המסור ולהזיק לכיוונכם או לגרום לכם לחוסר איזון.
- חיתוך אגרסיבי או אלים או שימוש לא נכון במסור הטלסקופי עלול לגרום לבלאי מוקדם של המוט, השרשרת ו/או גלגל השיניים, וכמו כן לשבור את השרשרת או את המוט, דבר אשר יוביל לתגובה חזקה לאחור, זריקת שרשרת או זריקה של חומר אחר.
- לעולם אין להשתמש במוט המנחה כדושה. מוט מנחה עקום עלול לגרום לבלאי מוקדם של המוט, השרשרת ו/או גלגל השיניים, וכמו כן לשבור את השרשרת או את המוט, דבר אשר יוביל לתגובה חזקה לאחור, זריקת שרשרת או זריקה של חומר אחר.
- שאו את המסור הטלסקופי עם שתי הידיים על הידיות, כשהמסור הטלסקופי כבוי. בעת הובלה או אחסון של המסור החשמלי, התאימו תמיד את מכסה המוט המנחה. טיפול נכון במסור הטלסקופי יפחית את האפשרות של המגע המקרי עם שרשרת המסור הפועלת.
- אל תסירו חומר חיתוך או תחזיקו חומרים לחיתוך כאשר הלהבים נעים. וודאו שהמתג כבוי בעת ניקוי חומרים תקועים. שרשרת המסור ממשיכה להסתובב לאחר כיבוי המנוע. רגע אחד של חוסר תשומת לב בעת הפעלת הגזום הטלסקופי עלול לגרום לפציעה אישית חמורה.
- עקבו אחר ההוראות בנוגע לשימון, מתח שרשרת ואביזרי החלפה. שרשרת אשר לא מתוחה או לא משומנת כהלכה עלולה להישבר או להעלות את הסיכון לתגובה חזקה לאחור. שימרו על קצה החיתוך נקי לביצועים מיטביים ועל מנת להפחית את הסיכון לפציעות.
- שימרו על הידיות יבשות, נקיות וללא שמן או חומרי סיכה. ידיות משומנות הן מחליקות ועלולות לגרום לאבדן שליטה.

- **אם תיתקלו במצבים שאינם מתוארים במדריך זה, פעלו בזהירות ובעזרת שכל ישר. צרו קשר עם מרכז השירות של EGO לעזרה.**
 - **שימרו על הוראות אלו.** עיינו בהם בתדירות גבוהה והשתמשו בהם על מנת להדריך אחרים אשר עשויים להשתמש במכשיר.
 - אם אתם מלווים את הכלי למישהו אחר, תנו לו גם את ההוראות הללו על מנת למנוע שימוש לא נכון של המכשיר או פציעות אפשריות.
 - השתמשו רק במארזי הסוללה והמטענים הרשומים באיור 2A
- שימרו על הוראות אלה**
- הערה: עיינו בהוראות השימוש למסור הטלסקופי לכללי בטיחות ספציפיים נוספים.**
- ## מפרטים
- | | |
|------------------------------------|--------------------------------------------------------|
| 250 מ"מ | אורך מוט מנחה |
| 3/8" (9.5 מ"מ) | צובט שרשרת |
| 1.1 מ"מ | מד שרשרת |
| AC1000 | סוג שרשרת מסור |
| AG1000 | סוג מוט מנחה |
| 150 מ"ל | קיבולת מיכל השמן של השרשרת |
| -10°C-40°C | קיבולת מיכל השמן של השרשרת |
| -20°C-70°C | טמפרטורת הפעלה מומלצת |
| 2.0 ק"ג | טמפרטורת אחסון מומלצת (משקל עם נדן השרשרת) |
| 98.54 dB(A)
K=2.3 dB(A) | רמת עוצמת קול נמדדת L_{WA} |
| 85 dB(A)
K=2.5 dB(A) | רמת לחץ קול באוזן המפעיל L_{PA} |
| 101 dB(A) | רמת עוצמת קול מובטחת L_{WA} (נמדדת על פי EC/14/2000) |
| 1.2 מ"/שנייה ²
1.5=K | ידיית קדמית |
| 1.2 מ"/שנייה ²
1.5=K | ידיית אחורית |
- הפרמטרים לעיל נבדקים ונמדדים ביחד עם מוט חשמלי PPX1000.
 - ערך הרטט הכללי המוצהר נמדד בהתאם לשיטת בדיקה סטנדרטית וניתן להשתמש בו על מנת להשוות ציוד אחד עם ציוד אחר;
 - ניתן להשתמש בערך הרטט הכללי המוצהר בהערכה
- **חתכו עץ בלבד. אל תעשו שימוש במסור הטלסקופי למטרות אלה** הוא איננו מיועד. לדוגמה: אל תשתמשו במסור הטלסקופי על מנת להתוך פלסטיק, חלקי בניין או חומרי בניין שאינם עשויים מעץ. שימוש במסור הטלסקופי לפעולות אחרות מאשר אלו אליהן הוא מיועד עלול להסתיים במצב מסוכן.
 - **הימנעו מן השימוש במסור הטלסקופי בתנאי מזג אוויר רע, במיוחד כאשר ישנו סיכון לברק.** הדבר מפחית את הסיכון להיפגע על ידי ברק.
 - **עצרו את המנוע והסירו את מארז הסוללה לפני עזיבת הכלי.**
 - **אחסנו מכשירים במצב סרק בתוך הבית.** כאשר אינכם עושים שימוש במכשירים יש לאחסן אותם בפנים הבית במקום יבש וגבוה או נעול כאשר מארז הסוללה מוסר, מחוץ להישג ידם של ילדים.
 - **בדקו חלקים פגומים.** לפני שימוש נוסף במוצר, יש לבדוק בזהירות את המגן או כל חלק פגום על מנת לקבוע שהוא יפעל כהלכה ויבצע את הפונקציות המיועדות לו. בדקו יישור של חלקים נעים, ליפוף של חלקים נעים, שבירה של חלקים, הרכבה וכל תנאים אחרים אשר עלולים להשפיע על פעולתם. יש לתקן או להחליף מגנים או חלקים אחרים כהלכה בעזרת מרכז שירות מוסמך אלא אם כן נאמר אחרת במדריך הוראות זה.
- ⚠ הוראות בטיחות נוספות עבור מסורים בעלי גישה מורחבת**
- **אל תטעו את מארז הסוללה בתנאי גשם, או במקומות יבשים.**
 - **יש להסיר את מארז הסוללה מן הציוד טרם זריקתו.**
 - **יש לזרוק את הסוללה בדרך בטוחה.**
 - **אל תזרקו את הסוללה אל תוך אש חיה.** התאים שבה עלולים להתפוצץ. בדקו עם הרשויות המקומיות עבור הוראות זקירה מיוחדות.
- למשח יכילומ. הללוסה תא ותיחשה זא וחתפית לא מייניעל קזנל סורגל סילולעו היזורוקל סימרוג סיררוחשמ העילבה תעב סיליער תויהל סילולע סה. רועל זא
- ⚠ זהירות!** האלקטרוליט היא חומצה גופריתית מדוללת המזיקה לעור ולעיניים. הוא מולך חשמלי ומאכל.
- **היו זהירים בעת הטיפול בסוללות על מנת לא לגרום לקצר סוללה עם חומרים מוליכים כגון טבעות, צמידים ומפתחות.** הסוללה או המולך עלולים להתחמם ולגרום לכוויות.
 - **כלי הסוללה לא צריכים להיות מחוברים אל החשמל;** לכן, הם תמיד נמצאים במצב הפעלה. היו מודעים לסכנות גם כאשר המכשיר איננו פועל. היו זהירים בעת ביצוע עבודות תחזוקה או שירות.
 - **הסיר את מארז הסוללה לפני ביצוע של כל עבודות תיקון, ניקיון או הסרה של חומרים מהכלי.**
 - **חלקי חילוף - במקרה של עבודות תיקון,** השתמשו רק בחלקי חילוף שהם של OGE. השימוש באביזרים או חיבורים אחרים עלול להגדיל את הסיכון לפציעות.
 - **אין לשתוף את המכשיר בעזרת צינור; מנעו ממים להיכנס אל המנוע ואל חיבורי החשמל.**

ראשונית של חשיפה.

הודעה: פליטת הרטט בעת השימוש המעשי בכלי יכולה להיות שונה מן הערך המוצהר כאשר הכלי נמצא בשימוש; על מנת להגן על המפעיל, על המשתמש ללבוש כפפות ומגני אוזניים בעת השימוש למעשה.

רשימת אריזה (איור A1)

מוט ושרשרת מומלצים עבור מסור טלסקופי זה

שם חלק	מספר דגם
מוט מנחה	AG1000, AG1400, AG1600
שרשרת מסור	AC1000, AC1400, AC1600

תיאור

הכירו את אביזר המסור הטלסקופי שלכם (איור A1)

1. שרשרת מסור
2. מוט מנחה
3. מוט
4. מכסה מיכל שמן
5. מיכל שמן
6. כיסוי לגלגל שיני השרשרת
7. בורג מתיחה
8. קוצים דוקרנים
9. אום מוט
10. דן שרשרת

הרכבה

⚠ אזהרה: אם ישנם חלקים ניזוקים או חסרים, אל תפעילו את המכשיר עד אשר חלקים אלו יוחלפו. שימוש במכשיר זה עם חלקים פגומים או חסרים עלול לגרום לפגיעה אישית חמורה.

⚠ אזהרה: אל תנסו לשנות את המוצר או ליצור אביזרים אשר אינם מומלצים לשימוש ביחד עם המסור הטלסקופי. כל שינוי או הוספה שכזה מהווה שימוש לא נכון ועלול לגרום לתנאים מסוכנים אשר יובילו לפגיעה אישית חמורה פוטנציאלית.

חיבור אביזר המסור הטלסקופי למוט המתח הטלסקופי

אביזר מסור טלסקופי זה מיועד לשימוש עם מוט מתח טלסקופי PPX1000 ליתיום-יון EGO 56V.

עיינו בסעיף „חיבור של אביזר אל מוט המתח הטלסקופי” במדריך למשתמש של מוט המתח PPX1000.

⚠ אזהרה: כשל בהצמדת האביזר ומוט המתח כפי שמתואר לעיל עלול לגרום לפגיעה חמורה או למוות.

⚠ אזהרה: לעולם אין לחבר או להתאים אביזר כלשהו כשהראש החשמלי פועל או כשהסוללה מותקנת. אי כיבוי המנוע והסרת הסוללה עלולים לגרום לפגיעה אישית חמורה.

הפעלה

⚠ סכנה: לעולם אין לחתוך ליד קווי חשמל, חוטי חשמל או מקורות חשמל אחרים. אם המוט והשרשרת נתקעים בחוט או כבל חשמלי, אל תיגעו במוט, בשרשרת או במוט האלומיניום! הם עלולים להפוך ל"חיים" ועלולים להיות מסוכנים מאד. המשיכו להחזיק את המסור הטלסקופי בעזרת הידית האחורית המבודדת או הניחו אותו למטה ובמרחק ממכם בצורה בטוחה. נתקו את המתח מן החוט או הכבל הניזוקים לפני כל ניסיון לשחרר את המוט והשרשרת מן החוט או הכבל. מגע עם המוט, השרשרת, חלקים מוליכים אחרים של המסור הטלסקופי או חוטי או קווי חשמל חיים עלולה לגרום למוות מהתחשמלות או לפגיעה חמורה.

⚠ אזהרה: אל תניחו לעובדה שאתם מכירים את המוצר להפוך אתכם לפחות זהירים. זכרו שחוסר זהירות של שבריר אחד של שנייה מספיק לגרום לפגיעה אישית חמורה.

⚠ אזהרה: חבשו תמיד משקפי הגנה, ביחד עם מגני שמיעה. אם לא תעשו זאת עצמים עלולים להיזרק אל תוך העיניים שלכם ועלולות להיגרם פציעות חמורות אחרות.

לפני כל שימוש בדקו את כל המוצר עבור חלקים ניזוקים, משוחררים או חסרים, כגון ברגים, אומים, בריחים, מכסים וכו'. הדקו בבטחה את כל האבזמים והמכסים ואל תפעילו את המוצר עד אשר חלקים חסרים או ניזוקים תוקנו או הוחלפו.

⚠ אזהרה: על מנת למנוע פציעות אישיות חמורות, הסירו את מארז הסוללה מן הכלי לפני ביצוע כל עבודות שירות, ניקיון, החלפת אביזרים או הסרה של חומרים מן היחידה.

יישומים

אתם יכולים להשתמש במוצר זה רק עבור המטרה להלן:

- גידום
- גיזום

הודעה: יש להשתמש במכשיר רק עבור המטרות להן הוא יועד. כל שימוש אחר ייחשב לשימוש בלתי הולם.

מילוי מיכל השמן עם שמן מוט ושרשרת (איור B)

⚠ אזהרה: נא לא לעשן או לגרום לאש או להבה ליד שמן המסור הטלסקופי. שמן שנשפך עלול לגרום לשרפה.

הודעה: בעת הרכישה המסור הטלסקופי איננו מלא בשמן. חשוב מאוד למלא את מיכל השמן לפני השימוש. אורך חיי השרשרת ויכולת החיתוך תלויים בשימון.

הטלסקופי.

⚠ אזהרה: רצועת הכתף מהווה גם מנגנון שחרור מהיר במצבים מסוכנים. בעת מצב חירום, הסירו אותה מיד, ללא קשר לכיוון בו היא נמצאת.

הפעלה/לכיוון של כלי העבודה

• עיינו בסעיף „הפעלה/לכיוון של מוט המתח” במדריך למשתמש של מוט המתח 0001XPP.

הליך חיתוך בסיסי (איורים E-D)

בצעו את השלבים להלן כדי למנוע נזק לעצים או לקליפות שיחים. אין להשתמש בתנועות ניסור קדימה ואחורה.

1. בצעו חיתוך ראשוני רדוד (1/4 מקוטר הענף) על צידו התחתון של הענף בסמוך לענף הראשי או לגזע.
2. בצעו חתך שני מהצד העליון של הענף מחוץ לחתך הראשון. המשיכו את החתך דרך הענף עד שהענף ייפרד מהעץ. היו מוכנים לאזן את משקל הכלי כאשר הענף נופל.
3. בצעו חתך סופי בסמוך לגזע.

הודעה: לחתך השני והסופי (מראש הגדם או הענף), החזיקו את הקוצים הדוקרניים כנגד הגדם הנחתך (איור E). פעולה זו תעזור לייצב א הענף ותקל על החיתוך עם לחץ קל כלפי מטה. אם תכפו את החתך, ייתכן שייגרם נזק למוט, לשרשרת או למונע.

4. שחררו את ההדק על המוט המתח מיד לאחר השלמת החיתוך.

הודעה: כשל בביצוע הליכי החיתוך ההולמים יגרם להיצמדות של המוט והשרשרת ותפיסתם או צביטתם בגדם. במקרה שכזה:

1. עצרו את המנוע והסירו את מארז הסוללה.
2. אם ניתן להגיע לענף מהקרקע, הרימו את הענף תוך כדי החזקת המסור. פעולה זו אמורה לשחרר את ה”צביטה” ולשחרר את המסור.
3. אם המסור עדיין תפוס, התקשרו למומחה לקבלת עזרה.

גידום וגיוסם (איור F)

אביזר המסור הטלסקופי הזה מיועד לגיוסם ענפים קטנים בקוטר של 20 ס”מ לכל היותר. לתוצאות מיטביות, בצעו את אמצעי הזהירות הבאים.

1. תכננו את החתך בזהירות. שימו לב לכיוון אליו ייפול הענף.

⚠ אזהרה: ענפים עשויים ליפול לכיוונים בלתי צפויים. אל תעמדו ישירות מתחת לענף הנחתך.

2. ישום החיתוך הנפוץ ביותר הוא למקם את היחידה בזווית של 60° או פחות. ככל שזווית מוט המסור הטלסקופי לקרקע גדלה, הקושי לבצע את החתך הראשוני (מהצד התחתון של הענף) גדלה.

אופטימלי. השרשרת משומנת באופן אוטומטי עם שמן שרשרת בעת ההפעלה. אנא שימו לב תמיד אל רמת השמן בעת העבודה ומלאו את המיכל בזמן על פי הצורך.

1. הסירו את מארז הסוללה ממוט המתח.
2. נקו את מיכל השמן ואת האזור סביבו כדי להבטיח שלא ייכנס לכלוך לתוך מיכל השמן.
3. הניחו את אביזר המסור הטלסקופי בעמידה וסובבו את מכסה מיכל השמן נגד כיוון השעון כדי להסירו.
4. מזגו בזהירות את שמן המוט והשרשרת לתוך המיכל עד שיתמלא בגובה צוואר המיכל. היזהרו שהשמן לא יישפך מהפתח. נגבו את יתרת השמן וסגרו את מכסה מיכל השמן.

הודעה: ניתן לכוון את שיעור זרם השמן על ידי סיבוב של בורג ההתאמה נגד כיוון השעון על מנת להגדיל את זרם השמן, בכיוון השעון על מנת להפחית את זרם השמן (איור B).

B-1	בורג התאמה
-----	------------

הודעה: אל תשתמשו בשמנים מלוכלכים, משומשים או בשמנים מזוהמים אחרים. הדבר עלול לגרום נזק למוט או לשרשרת.

הכנה לחיתוך (איור C)

עיינו ב”הוראות בטיחות חשובות” המופיעות מוקדם יותר במדריך זה, לצידו בטיחות מתאים.

- הרימו את קצה המוט המנחה על מנת לבדוק שאין שקעים בשרשרת. השרשרת מתוחה כראוי כאשר אין שום שקיעה בחלק התחתון של המוט המנחה והשרשרת בטוחה, אך ניתן לסובב אותה ביד ללא לגרום לליפוף. אם נדרשת התאמה של המתיחה, עיינו בסעיף „החלפת המוט והשרשרת” בסעיף „תחזוקה” במדריך זה, להוראות התאמה.
- בדקו את המתיחה של בורג המכסה לפני השימוש. אם הוא משוחרר, הדקו בבטחה את בורג המכסה על ידי סיבוב בכיוון השעון.
- בדקו את חידוד שיני החיתוך על שרשרת המסור וודאו שהשרשרת משומנת כראוי.
- לבשו כפפות לא מחליקות לאחיזה והגנה מקסימליות. לעולם אל תעמדו ישירות תחת הגדם אותו אתם חותכים. וודאו שיש לכם יציבה בטוחה ומאוזנת. היזהרו ממשולים כגון גזעי עצים כרותים, שורשים ותעלות, אשר עלולים לגרום לכם להיתקל וליפול.
- שימרו על אחיזה טובה על היחידה בכל עת שהמנוע פועל. החזיקו את היחידה עם שתי הידיים. בצעו את ההוראות בסעיף „החזקת מוט המתח הטלסקופי” במדריך למשתמש של PPX1000.
- עבור הפעלה טובה ובטוחה יותר, לבשו את רצועת הכתף מעל לכתף. התאימו את רצועת הכתף לתנוחת הפעלה נוחה. בצעו את ההוראות בסעיף „הרכבת רצועת הכתף” במדריך למשתמש של 0001XPP כדי לחבר את רצועת הכתף למוט המתח

3. הסירו ענפים גדולים במספר שלבים.
4. חתכו תחילה ענפים נמוכים יותר כדי לאפשר לענפים העליונים מקום רב יותר כדי ליפול.
5. פעלו לאט כששתי הידיים על המסור עם אחיזה חזקה. שימרו על עמידה ואיזון.
6. אל תחתכו מסולם; פעולה זו מסוכנת מאד. השאירו פעולה זו למומחים.
7. אל תבצעו את חתך האיפוס ליד הענף הראשי או הגזע עד שתחתכו את רוב הענף כדי להפחית את משקלו. ביצוע הליכי חיתוך נאותים ימנעו את הסרת האיבר הראשי מהגזע.
8. אל תשתמשו במסור הטלסקופי להפלה או לכריתה.
9. למניעת התחשמלות, אל תפעילו במרחק קטן מ-15 מטר של קווי חשמל עיליים והרחיקו עוברי אורח למרחק של 15 מטר לכל הפחות.

תחזוקה

⚠ אזהרה: לפני בדיקה, ניקיון או עבודות שירות עבור היחידה, עצרו את המנוע, חכו שכל החלקים הנעים יפסיקו את פעולתם והסירו את מארז הסוללה. אי ביצוע הוראות אלה עשוי לגרום לפציעה אישית חמורה או נזק לרכוש.

⚠ אזהרה: במקרה של עבודות תיקון, השתמשו רק בחלקי חילוף זהים. שימוש בחלקי חילוף אחרים עלול לגרום לסכנה או נזק למוצר. על מנת להבטיח בטיחות ואמינות, יש לבצע את כל התיקונים, מלבד עבור הפריטים המצוינים בהוראות תחזוקה אלה, בעזרת טכנאי שירות מוסמך.

תחזוקה כללית

הימנעו משימוש בממסים כאשר אתם מנקים חלקי פלסטיק. רוב חלקי הפלסטיק עלולים להינזק מסוגים שונים של ממסים מסחריים ועל ידי השימוש בהם. השתמשו במטליות נקיות על מנת להסיר לכלוך, אבק, שמן, חומר סיכה וכו'.

נקו את היחידה

- לאחר כל שימוש הסירו את הסוללה נקו את השאריות מן השרשרת והמוט המנחה עם מברשת רכה. נגבו את שטח המסור הטלסקופי עם מטלית נקיה אשר הוטבלה בתמיסת סבון עדינה.
 - הסירו את מכסה גלגל שיני השרשרת ולאחר מכן השתמשו במברשת רכה על מנת להסיר שאריות מן המוט המנחה, ומכסה גלגל השיניים וגלגל שיני השרשרת.
 - נקו תמיד שאריות ענפים ועץ, נסורת ולכלוך מחריץ המוט המנחה בעת החלפת שרשרת המסור.
 - אנא בחנו את תא המנוע מבפנים מעבר למאוררי הקירור ונקו את הלכלוך בכל שבועיים (איור G).
- הודעה:** אל תעשו שימוש בחומרי ניקוי חזקים על תא

הפלסטיק או על גבי הידית. עלול להיגרם להם נזק על ידי שמנים ארומטיים למיניהם, כגון אורן ולימון.

החלפה של המוט והשרשרת

⚠ אזהרה: לעולם אין לגעת או לכוון את השרשרת כאשר המנוע פועל. שרשרת המסור חדה מאד; לבשו תמיד כפפות מגן בעת ביצוע כל עבודות תחזוקה במסור החשמלי.

הודעה: בעת החלפת המוט המנחה והשרשרת, השתמשו תמיד בצירוף המוט והשרשרת הרשומים בסעיף „המוט והשרשרת המומלצים לשימוש ביחד עם מסור טלסקופי זה”.

הסרה של מוט ושרשרת המראים סימני בלאי (איור H)

1. הסירו את הסוללה, אפשרו למסור הטלסקופי להתקרר והדקו את מכסה מיכל השמן.
2. הניחו את אביזר המסור הטלסקופי על צידו כאשר מכסה גלגל שיני השרשרת פונה כלפי מעלה.
3. לבשו כפפות. כאשר אתם עושים שימוש במברג המשולב אשר סופק עם מוט המתח, שחררו את אום המוט נגד כיוון השעון על מנת להסירו מכיסוי גלגל שיני השרשרת. נקו את הכיסוי לגלגל שיני השרשרת עם מטלית יבשה ושמרו אותו להרכבה מחדש.
4. הסירו את המוט והשרשרת ממשטח ההרכבה. הסירו את השרשרת הבלויה מהמוט.

הודעה: אם קיים קושי בהסרת המוט והשרשרת ממשטח ההרכבה, הניחו את המסור הטלסקופי בעמידה, כשיד אחת תומכת במוט, כדי לשחרר את בורג מתיחת השרשרת נגד כיוון השעון עם היד השנייה (איור I) ואז הסירו את המוט ביחד עם השרשרת.

הודעה: זהו זמן טוב לבדוק סימני בלאי או נזקים של גלגל השיניים.

הרכבה של מוט ושרשרת חדשים

1. הניחו את שרשרת המסור החדשה בלולאה על משטח שטוח ויישרו כל עיקול (איור J).
2. הניחו את קישורי הנעת השרשרת בתוך חריץ המוט המנחה.

K-1	קישורי הנעת השרשרת
K-2	חריץ המוט המנחה

3. החזיקו את השרשרת במקומה על גבי המוט המנחה ומקמו את הלולאה מסביב לגלגל השיניים של המסור הטלסקופי (איור K).

הודעה: חצים מכוונים קטנים חרוטים בשרשרת המסור. חץ כוונן נוסף מעוצב על גוף הכלי (איור L). בעת ביצוע הלולאה של שרשרת המסור מעל גלגל השיניים, וודאו שכיוון החצים על שרשרת המסור יתאים לכיוון החץ הנמצא על גוף הכלי. אם הם נמצאים בכיוונים שונים,

סובבו את חיבור שרשרת המסור והמוט המנחה (איור M).

L-1	בלטות יישור
L-2	גלגל שיניים
L-3	בורג מתיחה
L-4	פין מתח
L-5	חריץ מוט מנחה

4. הניחו את המוט המנחה על משטח ההרכבה על ידי החלקת חריץ המוט המנחה מעל לבלטות היישור תוך הקפדה שפין המתח נכנס אל החור התחתון בזנב המוט (איור L).

הודעה: אם קיים קושי בהכנסת הפין להתאמת מתח לתוך החור, התאימו את בורג המתיחה כראוי עד שהפין להתאמת המתח ימוקם בדיוק מעל החור.

5. הרכיבו מחדש את הכיסוי לגלגל שיני השרשרת, הכניסו את אום המוט לתוך חור ההרכבה שלו, והדקו אותו עם המפתח המשובל על מנת להבטיח שהמוט המנחה מותקן במקומו.

6. התאימו את מתח השרשרת, על פי סעיף „**התאמת מתח השרשרת**”.

7. החזיקו את קצה המוט המנחה כלפי מעלה והדקו את בורג כיסוי גלגל שיני השרשרת כהלכה.

הודעה: על מנת להאריך את חיי המוט המנחה, הפכו אותו מעת לעת.

כוננו מתח השרשרת

⚠️ זהירות: שרשרת המסור חייבת להיות מתוחה כהלכה לפני השימוש.

1. עצרו את המנוע והסירו את מארז הסוללה לפני כוננו מתח השרשרת.

2. שחררו את אום המוט להידוק באצבע.

3. החזיקו את אף המוט כלפי מעלה וכוננו את בורג המתיחה עד לקיומה של אחת מן הנקודות הבאות (איור N):

- שקיעת השרשרת במרכז המוט היא בערך: 3.1 מ"מ (איור O)
- לבשו כפפות, הבטיחו שניתן למשוך את השרשרת לאורך המוט בשתי אצבעות.

4. לאחר סיום התאמת מתח השרשרת, החזיקו את אף המוט כלפי מעלה והדקו את אום המכסה.

הודעה: אם שקיעת השרשרת במרכז המוט איננה כ-1.3 מ"מ, כוננו מחדש את מתח השרשרת.

שימון גלגל שיניים במוט המנחה

למוט המנחה ישנו גלגל שיניים בקצהו. יש לשמן אותו מידי שבוע עם שמן שרשרת המוזרק לתוך

חור השימון באמצעות מזרק שימון (לא מצורף) כדי

להאריך את חיי המוט המנחה (איור P). הפכו את המוט המנחה ובדקו שחורי השימון והשרשרת נקיים מחלקיקי אשפה.

P-1	חור שימון
P-2	גלגל שיניים בקצה המוט המנחה

הובלה ואחסון

1. אל תאחסנו או תובילו את המסור הטלסקופי כאשר הוא פועל. הסירו תמיד את מארז הסוללה בעת אחסון או הובלה.

2. הניחו תמיד את נדן המוט המנחה על המוט המנחה והשרשרת לפני אחסון או הובלה של אביזר המסור הטלסקופי. היו זהירים והימנעו ממגע עם השיניים החדות של השרשרת.

3. נקו את המסור הטלסקופי ביסודיות לפני אחסונו. אחסנו את המסור הטלסקופי בתוך הבית, במקום יבש הנועל ו/או ללא גישה לילדים והרחיקו מחומרים גורמים לקורוזיה כגון כימיקלים לגינה ומלחים מסירי קרח.

4. אם אביזר המסור הטלסקופי מופרד מהראש החשמלי ומאוחסן בנפרד, חברו את מכסה הקצה על מוט האביזר כדי למנוע מלכלוך להיכנס לתוך המצמד.

הגנה על הסביבה

אל תיזרקו ציוד חשמלי, מטען הסוללה וסוללות/סוללות ניתנות לטעינה ביחד עם אשפה ביתית!



איתור וטיפול בבעיות

פתרון	סיבה	בעיה
<ul style="list-style-type: none"> ■ הצמידו את מארז הסוללה אל המסור הטלסקופי. ■ הסירו את הסוללה, בדקו את החיבורים והתקינו מחדש את מארז הסוללה. ■ הטעינו את מארז הסוללה. ■ לחצו על דוושת הנעילה כלפי מטה והחזיקו אותה, לאחר מכן שחררו את ההדק על מנת להפעיל את המסור הטלסקופי. ■ אפשרו למארז הסוללה או לראש החשמלי להתקרר עד לטמפרטורה של פחות מ-67°C. ■ שחררו את ההדק; הסירו את המסור החשמלי אות המוט המנחה מן העץ ולאחר מכן הפעילו מחדש את המסור הטלסקופי. ■ לחצו את המסור החשמלי כנגד העץ, הזיזו את המסור הטלסקופי קדימה ואחורה על מנת להיפטר מחלקי פסולת. ■ הסירו את מארז הסוללה, לאחר מכן הסירו את מכסה גלגל שיני השרשרת ונקו את חלקי האשפה. 	<ul style="list-style-type: none"> ■ מארז הסוללה איננו מחובר למסור הטלסקופי. ■ אין חיבור חשמלי בין המסור החשמלי לסוללה. ■ קיבולת מארז הסוללה ריקה. ■ כפתור הנעילה איננו לחוץ לפני הלחיצה על ההדק. ■ מארז הסוללה או הראש החשמלי חמים מדי. ■ המסור החשמלי קשור לעץ. ■ פסולת בחריץ המוט. ■ פסולת בכיסוי לגלגל שיני השרשרת. 	<p>המנוע איננו פועל.</p>
<ul style="list-style-type: none"> ■ הסירו את מארז הסוללה והתקינו מחדש את השרשרת, כאשר אתם מוודאים שקישורי ההנעה על השרשרת ישובים על גלגל השיניים. 	<ul style="list-style-type: none"> ■ השרשרת אינה מניעה את גלגל השיניים. 	<p>המנוע פועל אך השרשרת איננה מסתובבת.</p>
<ul style="list-style-type: none"> ■ הסירו את מארז הסוללה והתאימו מחדש את מתח השרשרת, על פי סעיף „התאמת מתח השרשרת”. ■ השחזו את שיני השרשרת אצל טכנאי שירות מוסמך. ■ הסירו את מארז הסוללה והרכיבו מחדש את שרשרת המסור, על פי סעיף „החלפת המוט והשרשרת”. ■ הסירו את מארז הסוללה והרכיבו מחדש את השרשרת, על פי סעיף „החלפת המוט והשרשרת”. ■ בדקו את רמת השמן. מלאו שוב את מיכל השמן אם יש צורך בכך. ■ הסירו את מארז הסוללה והרכיבו מחדש את שרשרת המסור, על פי סעיף „החלפת המוט והשרשרת”. 	<ul style="list-style-type: none"> ■ מתח שרשרת לא מספיק. ■ שרשרת קהה. ■ השרשרת מותקנת הפוך. ■ שרשרת עם סימני בלאי. ■ שרשרת יבשה או מתוחה מעל המידה. ■ השרשרת איננה בחריץ המוט. 	<p>המסור הטלסקופי איננו חותך כהלכה.</p>



בעיה	סיבה	פתרון
המוט והשרשרת מתחממים ומעלים עשן.	<ul style="list-style-type: none">בדקו את מתח השרשרת על מנת שלא תהיה מתוחה מדי.מיכל השמן של השרשרת ריק.פסולת בחריץ המוט המנחה.	<ul style="list-style-type: none">הסירו את מארז הסוללה ומתחו מדש את שרשרת המסור, על פי סעיף „התאמת מתח השרשרת”.סרגל מילוי ושימון השרשרת.נקו פסולת מהחריץ.

אחריות

מדיניות האחריות של EGO

אנא בקרו באתר egopowerplus.com עבור התנאים וההתניות השלמים של מדיניות האחריות של EGO.

اقرأ جميع التعليمات!



اقرأ دليل التشغيل

⚠️ خطر زائد! الأشخاص الذين تم تركيب أجهزة طبية إلكترونية لهم، مثل منظم ضربات القلب، يجب عليهم استشارة الطبيب قبل استخدام هذا المنتج. لأن تشغيل معدات كهربائية بالقرب من منظم ضربات القلب قد ينشأ عنه خلل أو فشل في أداء منظم ضربات القلب.

⚠️ تحذير: لضمان السلامة والاعتمادية، يجب تنفيذ جميع أعمال الإصلاح واستبدال الأجزاء من قبل فني خدمة مؤهل.

رموز السلامة

الغرض من رموز السلامة هو جذب انتباهك إلى المخاطر المحتملة. رموز السلامة والشروح المصاحبة لها تتحقق اهتمامك وفهمك الدقيق. تحذيرات كل رمز، بنفسها، لا تمنع وقوع أي خطر. التعليمات والتحذيرات التي تمنحك إياها لا تعد بديلاً عن تطبيق الإجراءات الملائمة لمنع وقوع الحوادث.

⚠️ تحذير: احرص على قراءة وفهم جميع تعليمات السلامة في دليل التشغيل هذا، بما في ذلك جميع رموز تنبيهات السلامة، مثل «خطر»، و«تحذير» و«تنبيه» قبل استخدام هذه الآلة. عدم اتباع جميع التعليمات الواردة أدناه قد يؤدي إلى حدوث صدمة كهربائية أو نشوب حريق أو التعرض للإصابة الشخصية، أحدها أو جميعها.

معنى الرمز

رمز تنبيه السلامة: يشير إلى خطر أو تحذير أو تنبيه، وقد يتم استخدامه بشكل مترام مع الرموز أو الصور الكتابية الأخرى.

⚠️ تحذير: قد يؤدي تشغيل أي آلة عاملة بالطاقة إلى دخول أي أشياء غريبة في عينيك، وهو ما قد يؤدي إلى إلحاق أضرار خطيرة بالعين. قبل بدء تشغيل الآلة العاملة بالطاقة، احرص دائماً على ارتداء واقيات العينين أو نظارات حماية العينين ذات دروع جانبية، ودرع واق لكامل الوجه عند اللزوم. نوصي بارتداء قناع السلامة واسع الرؤية لاستخدامه فوق نظارات العين أو نظارات السلامة العادية ذات الدروع الجانبية.

تعليمات السلامة

هذه الصفحة تصف وتشرح رموز السلامة التي قد تظهر على هذا المنتج. اقرأ جميع التعليمات المذكورة على الآلة وافهمها واتبعها قبل محاولة تجميع الآلة وتشغيلها.

	تنبيه سلامة	يشير إلى خطر محتمل للتعرض لإصابة شخصية.
	اقرأ دليل التشغيل وافهمه	للحد من خطر الإصابة، يجب على المستخدم قراءة وفهم دليل التشغيل قبل استخدام هذا المنتج.

	ارتد أدوات حماية العينين والرأس	احرص على ارتداء نظارات حماية ثابتة بإحكام، وسدادات أو أغطية للأذن، وبقية سلامة صلبة مزودة بشريط يمر تحت الذقن.
	ارتد قفازات الحماية	احرص على ارتداء قفازات لليدين عند التعامل مع المنشار وسلسلة المنشار. كما أن القفازات القوية المانعة للانزلاق تعزز من قدرتك على الإمساك وتحمي يديك.
	ارتد حذاء الحماية	احرص على ارتداء أحذية أمان مانعة للانزلاق عند استخدام هذه الآلة.
	حافظ على مسافة كافية بعيداً عن خطوط الكهرباء	لمنع حدوث صعق كهربائي، لا تقم بتشغيل الآلة في نطاق ٥١ مترًا من خطوط الكهرباء العلوية. لأن ملامستها لخطوط التيار أو استخدامها بالقرب منها قد يتسبب في وقوع إصابات خطيرة أو التعرض لصدمة كهربائية قد تؤدي للوفاة.
	شهادة الجودة الأوروبية CE	هذا المنتج متوافق مع توجيهات شهادة الجودة الأوروبية (CE) المعمول بها.
	نفايات المعدات الكهربائية والإلكترونية (WEEE)	لا يجب التخلص من الأجهزة الكهربائية المستهلكة في النفايات المنزلية. توجه بالجهاز إلى مركز إعادة تدوير معتمد.
	الضوضاء	مستوى قوة الصوت المضمون. انبعاثات الضوضاء في البيئة وفقاً لتوجيه الاتحاد الأوروبي.
V	فولت	الجهد الكهربائي
mm	مليمتر	الطول أو الحجم
cm	سنتيمتر	الطول أو الحجم
kg	كيلوجرام	الوزن

سرعة الدوران، بدون حمل	السرعة بدون حمل	n_0
لفة في الدقيقة	فني الدقيقة	... /min
النوع أو خصائص التيار	تيار مستمر	

تعليمات سلامة هامة

⚠ تحذير! عند استعمال أجهزة الحدائق الكهربائية، لا بد من اتباع الاحتياطات الوقائية الأساسية لتجنب التعرض لخطر الحريق أو الصدمة الكهربائية أو الإصابة الشخصية، بما في ذلك ما يلي:

اقرأ التعليمات بعناية قبل الاستخدام.

احتفظ بالمعلومات للرجوع إليها كدليل مرجعي في المستقبل.

⚠ خطر! لا تقم بتشغيل الآلة بالقرب من خطوط التيار الكهربائي. لم يتم تصميم الوحدة لتقديم الحماية ضد الصدمات الكهربائية في حال ملامستها لخطوط الكهرباء العلوية، ولهذا عليك مراجعة اللوائح المحلية للتعرف على المسافات الآمنة بعيداً عن خطوط الكهرباء العلوية والتأكد من أن وضع التشغيل آمن قبل تشغيل الآلة.

⚠ تحذيرات السلامة الخاصة بالمنشار العمودي

احتفظ بجميع أجزاء الجسم بعيداً عن المنشار العمودي أثناء تشغيله. قبل بدء تشغيل المنشار العمودي، تأكد من عدم ملامسة المنشار لأي شيء. فلحظة واحدة من عدم الانتباه أثناء تشغيل المنشار قد تؤدي إلى تشابك ملابسك أو جسمك مع السلسلة.

تجنب التلامس غير المقصود مع سلسلة المنشار غير المتحركة أو حواجز قضيب التوجيه. لأنها قد تكون حادة للغاية. احرص دائماً على ارتداء قفازات وبنطال طويل أو أحذية بريقة عند التعامل مع المنشار العمودي، أو سلسلة المنشار، أو قضيب التوجيه.

أمسك المنشار العمودي دائماً وإحدى يديك على المقبض الخلفي واليد الأخرى على المقبض الأمامي. لأن استخدامه بيد واحد قد يتسبب في وقوع إصابات خطيرة لمشغل الآلة أو مساعديه أو المرافقين له.

أمسك بالآلة العاملة بالطاقة من أسطح الإمساك المعزولة فقط. لأن المنشار السلسلي قد يلحق بأسلاك مخفية. المنشائر التي تلامس سلكاً "يمر به تيار" قد يجعل الأجزاء المعدنية من المنشار "يتمر بها تيار"، وهو ما قد يتسبب في تعرض المستخدم لصدمة كهربائية.

ارتد نظارات حماية العينين وأدوات حماية السمع. كما أن من الموصى به ارتداء تجهيزات حماية للرأس واليدين والساقين والقدمين. فإدوات الحماية الملائمة ستقلل من مخاطر الإصابات الشخصية الناتجة عن البقايا المتطايرة أو التلامس غير المقصود مع المنشار.

لا تستخدم المنشار العمودي وأنت واقف على شجرة. لأن تشغيل منشار عمودي وأنت على شجرة قد يؤدي إلى حدوث إصابات شخصية.

اهتم دائماً بالوقوف على أرضية ملائمة، ولا تقم بتشغيل المنشار العمودي إلا على أرضية ثابتة آمنة مستوية. لأن الأسطح المنزلة أو غير الثابتة مثل السلالم قد تؤدي إلى فقد التوازن أو عدم التحكم في المنشار العمودي.

لا تقم أبداً بتشغيل المنشار العمودي وهو تالف أو غير مضبوط كما ينبغي، أو إذا تم تجميعه بشكل غير كامل أو غير آمن. تأكد من توقف سلسلة المنشار عن الحركة بعد رفع الإصبع عن المفتاح الزنبركي.

افحص القطعة المراد قطعها بحثاً عن أي مسامير أو أسلاك أو أي أشياء غريبة أخرى قبل القطع.

عند قطع غصن مشدود، حاذر من ارتداده. لأنه عند تحرر الشد الموجود في الألياف الخشبية، فإن الغصن المرند قد يصدم المستخدم وأو يُخرج المنشار العمودي عن السيطرة.

احذر بشدة عند قطع الأغصان والشجيرات. لأن الأجزاء الصغيرة قد تتعثر داخل المنشار، ثم تنطلق ناحيتك أو تخرجك عن توازنك.

القطع العنيف أو الجائر، أو سوء استخدام المنشار العمودي قد يؤدي إلى التهاك المبكر للقضيب أو السلسلة أو الترس، وكذا فإن انكسار السلسلة أو القضيب قد يؤدي إلى رد الفعل الارتدادي، أو خلع السلسلة، أو تطاير الأشياء من المنشار.

لا تقم أبداً باستخدام قضيب التوجيه كترع. قضيب التوجيه المثني قد يؤدي إلى التهاك المبكر للقضيب أو السلسلة أو الترس، وكذا فإن انكسار السلسلة أو القضيب قد يؤدي إلى رد الفعل الارتدادي، أو خلع السلسلة، أو تطاير الأشياء من المنشار.

احمل المنشار العمودي بكلتا يديك من المقابض، مع مراعاة إطفاء المنشار. عند نقل أو تخزين المنشار العمودي، احرص دائماً على وضع غطاء قضيب التوجيه. سيؤدي التعامل السليم مع المنشار العمودي إلى تقليل فرص حدوث تلامس غير مقصود مع الأجزاء المتحركة من المنشار.

لا تقم بإزالة المواد المقطوعة أو تمسك بالمواد المراد قطعها أثناء حركة الشفرات. احرص على فصل التيار عن الآلة عند إزالة المواد المنحشرة. تستمر سلسلة المنشار في الحركة عقب إيقاف تشغيل الآلة. لحظة من عدم الانتباه أثناء تشغيل منشار التقليم العمودي قد تؤدي إلى تعرض الأشخاص لإصابات خطيرة.

اتبع تعليمات التزييت وشد السلسلة وتغيير الملحقات. السلسلة غير المقصودة أو غير المشحمة بشكل ملائم قد تنكسر أو تزيد من فرص ارتداد المنشار. حافظ على حدة ونظافة حافة القطع لتحقيق أفضل أداء وللحد من خطر التعرض لإصابات.

احتفظ بالمقابض جافة، نظيفة، خالية من الزيوت والشحوم. لأن المقابض التي عليها شحم أو زيت تكون منزلقة، وهو ما يؤدي إلى فقد السيطرة.

لا تستخدم المنشار إلا لقطع الخشب فقط. لا تستخدم المنشار العمودي لغير الغرض المعد له. على سبيل المثال: لا تستخدم المنشار العمودي في قطع البلاستيك أو الطوب أو مواد البناء غير الخشبية. استخدام المنشار العمودي لتنفيذ أعمال مخالفة لتلك المعد لها قد يؤدي إلى التعرض لمواقف خطيرة.

تجنب استخدام المنشار العمودي في ظروف مناخية صعبة، خاصة عند وجود خطر حدوث برق. فهذا يحد من خطر الإصابة بالبرق.

أوقف المحرك واخضع مجموعة البطارية في أي وقت تترك فيه الآلة دون رقابة.

حزن الأجهزة غير المستخدمة داخل المنزل. عند عدم الاستخدام، يجب تخزين الأجهزة داخل المنزل في مكان جاف مرتفع عن الأرض أو في مكان مغلق بعد خلع مجموعة البطارية بعيداً عن متناول أيدي الأطفال.

ملاحظة: راجع دليل تشغيل عمود الطاقة للتعرف على قواعد السلامة الإضافية المحددة.

المواصفات

250 مم	طول قضيب التوجيه
3/8 بوصة (9.5 مم)	المسافة بين أسنان السلسلة
1.1 مم	مقياس السلسلة
AC1000	نوع سلسلة المنشار
AG1000	نوع قضيب التوجيه
150 مل	سعة خزان زيت السلسلة
10- 40 درجة مئوية	درجة حرارة التشغيل الموصى بها
20- 70 درجة مئوية	درجة حرارة التخزين الموصى بها
2.0 كجم	الوزن (مع غلاف السلسلة)
98.54 ديسيبل (A) 2.3=K ديسيبل (A)	مستوى قوة الصوت المُقَدَّر L_{WA}
85 ديسيبل (A) 2.5=K ديسيبل (A)	مستوى ضغط الصوت عند أذن مُشغَل الآلة L_{PA}
101 ديسيبل (A)	مستوى قوة الصوت المضمون L_{WA} (تم قياسه وفقاً للمعيار 2000/14/EC)
1.2 م/ثانية 1.5=K م/ثانية	المقبض الأمامي
1.2 م/ثانية 1.5=K م/ثانية	المقبض الخلفي

تم اختبار المعايير أعلاه وقياسها أثناء تركيب عمود الطاقة PPX1000.

القيمة الكلية للاهتزاز الموضحة تم قياسها وفقاً لطريقة اختبار قياسية وقد تستخدم لمقارنة أداة بأخرى؛

كما يمكن استخدام القيمة الكلية للاهتزاز الموضحة في التقييم التمهيدي للتعرض.

ملاحظة: قد تختلف انبعاثات الاهتزاز أثناء الاستخدام الفعلي للألة العاملة بالطاقة عن القيمة المعلنة التي يتم استخدام الآلة فيها؛ ولحماية مشغل الآلة، ينبغي على المستخدم ارتداء قفازات واقية للأذن في ظروف الاستخدام الفعلية.

قائمة المحتويات (الشكل A1)

القضيب والسلسلة الموصى بهما لهذا المنشار العمودي

رقم الطراز	اسم القطعة
AG1000, AG1400, AG1600	قضيب التوجيه
AC1000, AC1400, AC1600	سلسلة المنشار

افحص الأجزاء التالفة. يجب قبل استخدام المنتج مرة أخرى فحص أداة الحماية أو الجزء الآخر التالف بعناية لتحديد ما إذا كان سيعمل بشكل صحيح، ويؤدي وظيفته المطلوبة. تحقق من محاذاة الأجزاء المتحركة، وإحكام ربطها، وعدم وجود أجزاء مكسورة، ومن تركيبها، وأية حالة أخرى قد تؤثر على تشغيلها. يتعين إصلاح أو استبدال أداة الحماية أو الجزء الآخر التالف بشكل صحيح من قبل مركز الخدمة المعتمد ما لم يتم ذكر أي أماكن أخرى في هذا الكتيب الإرشادي.

⚠️ تعليمات السلامة الإضافية للمنشار الممتد

لا تشحن مجموعة البطارية في المطر أو في الأماكن الرطبة.
تجنب إزالة مجموعة البطارية من الجهاز قبل التخلص منه.
يجب التخلص من البطارية بشكل آمن.
لا تقم بتعرض البطارية للنيران، فقد تنفجر خلالها. راجع القوانين المحلية للتعرف على أي تعليمات محتملة خاصة متعلقة بالتخلص من البطارية.
لا تفتح البطارية أو تفسدها. فالسائل الإلكتروني المرتشح يسبب تآكل المعادن، وقد يسبب أضراراً بالعينين أو الجلد. كما أنه قد يكون ساماً إذا تم بلعه.

⚠️ تنبيه! السائل الإلكتروني عبارة عن حمض كبريتيك مخفف يمكنه الإضرار بالبشرة والعينين. فيو سائل للكهرباء ومسبب للتآكل.

كن حذراً للغاية عند التعامل مع البطاريات كي لا تتسبب في حدوث دائرة قصر (قفل للدائرة) في البطارية عند التعامل مع الأغراض أمثال أقراط الأذن والأساور والمفاتيح. قد تتعرض البطارية أو الموصل للحرارة المفرطة ويتسبب في الإصابة بحروق.

لا تحتاج الآلات العاملة بالبطارية إلى توصيلها بمصدر تيار كهربائي، ولهذا فهي دائماً ما تكون جاهزة للتشغيل. احذر المخاطر المحتملة، حتى عند عدم تشغيل الآلة. كن حذراً عند تنفيذ أعمال الصيانة أو الخدمة.

اخلع مجموعة البطارية قبل إجراء أعمال الصيانة أو التنظيف أو إزالة المواد من الآلة.

قطع الغيار - استخدم فقط قطع غيار أصلية من شركة EGO عند إجراء أعمال الصيانة. لأن استخدام أي ملحقات أو مرفقات أخرى قد يزيد من خطر التعرض لإصابات.

لا تغسل المنتج بخرطوم الماء؛ وتجنب وصول الماء إلى المحرك والتوصيلات الكهربائية.

إذا حدثت حالات غير مذكورة في هذا الدليل، توخ الحذر واتخذ قرارات حكيمة. تواصل مع مركز الصيانة بشركة EGO طلباً للدعم.

احفظ هذه التعليمات. راجعهم باستمرار واستخدمهم لتوجيه الآخرين عند استخدام هذه الآلة.

إذا قمت بإقراض هذه الآلة لشخص آخر، أرفق معها هذه التعليمات لمنع سوء استخدام المنتج والإصابات المحتملة.

لا تستخدم الآلة إلا مع مجموعات البطارية والشواحن المدرجة في الشكل A2.

احفظ هذه التعليمات

الوصف

تعرف على ملحق المنشار العمودي (الشكل A1)

1. سلسلة المنشار
2. قضيب التوجيه
3. عمود
4. غطاء خزان الزيت
5. خزان الزيت
6. غطاء الترس المسنن
7. مسمار الشد
8. نتوءات تقطيع الزند
9. صامولة القضيب
10. غلاف السلسلة

التجميع

⚠ تحذير: إذا حدث تلف أو فقد في أي أجزاء، لا تتم بتشغيل هذا المنتج إلا بعد استبدال الأجزاء. استخدام هذا المنتج مع وجود أجزاء تالفة أو مفقود قد يؤدي إلى وقوع إصابات شخصية خطيرة.

⚠ تحذير: لا تحاول إجراء أي تعديلات على هذا المنتج أو ابتداء ملحقات غير موصى بها للاستخدام مع المنشار العمودي هذا. أي تغيير أو تعديل من هذا النوع يعتبر سوء استخدام، وقد يؤدي إلى وضع خطير قد يتسبب في وقوع إصابات محتملة.

توصيل ملحق المنشار العمودي بعمود الطاقة المتراكب

ملحق المنشار العمودي هذا مصمم للاستخدام مع عمود الطاقة المتراكب PPX1000 العامل ببطارية ليثيوم-أيون ٦٥ فولت من شركة EGO.

راجع قسم «تركيب ملحق في عمود الطاقة المتراكب» الموجود في دليل تشغيل عمود الطاقة PPX1000.

⚠ تحذير: عدم إحكام تثبيت الملحق وعمود الطاقة وفقًا للتعليمات أعلاه قد يؤدي إلى وقوع إصابات خطيرة أو الوفاة.

⚠ تحذير: لا تقم أبدًا بتركيب أو تعديل أي ملحق بينما رأس الطاقة تعمل أو والبطارية قد تم تركيبها. عدم إيقاف المحرك وخلع البطارية قد يؤدي إلى وقوع إصابات شخصية خطيرة.

التشغيل

⚠ خطر: لا تقم أبدًا بقطع خطوط التيار أو الأسلاك الكهربائية أو المصادر الكهربائية الأخرى الموجودة في الجوار. إذا انحسر القضيب والسلسلة في أي سلك كهربائي أو خط كهرباء، لا تلمس القضيب أو السلسلة أو عمود الألمنيوم! لأنها قد تصبح موصولة بالتيار الكهربائي، وربما تكون خطيرة للغاية. واصل الإمساك بالمنشار العمودي باستخدام المقبض الخلفي المعزول أو ضعه على الأرض بعيدًا عنك بطريقة آمنة. افصل التيار عن الخط أو السلك الكهربائي التالف قبل محاولة تحرير القضيب والسلسلة من السلك أو الكابل. ستؤدي ملامسة القضيب أو السلسلة أو الأجزاء الأخرى الموصلة للكهرباء من المنشار العمودي أو الأسلاك الكهربائية أو خطوط الكهرباء التي بها تيار جارٍ إلى الوفاة بفعل الصعق الكهربائي أو وقوع إصابات خطيرة.

⚠ تحذير: لا تسمح لاعتيادك على تشغيل هذا المنتج أن يجعلك مستهترًا عند التعامل معه. ولا تنس أن الاستهتار لجزء من الثانية كافٍ للتسبب في حدوث إصابات خطيرة.

⚠ تحذير: ارتد بشكل دائم أدوات حماية العينين، بالإضافة إلى أدوات حماية السمع. قد ينجم عن عدم الامتثال لذلك دخول أشياء في عينيك، واحتمالية وقوع إصابات خطيرة.

قبل كل استخدام، افحص المنتج بأكمله بحثًا عن الأجزاء التالفة أو المفقودة أو المفكوكة، مثل المسامير الملولبة والصواميل والمسامير والأغطية وما شابه. اربط جميع عناصر التثبيت والأغطية بإحكام، ولا تقم بتشغيل هذا المنتج إلا بعد استبدال جميع الأجزاء المفقودة أو التالفة.

⚠ تحذير: لمنع التعرض لإصابات شخصية خطيرة، اخلع مجموعة البطارية من الآلة قبل إجراء أعمال الصيانة، أو التنظيف، أو تغيير المرفقات، أو إزالة المواد من الوحدة.

الاستخدامات

يمكنك استخدام هذا المنتج في الغرض الموضح أدناه:

- تقطيع الأفرع
- التقليم

ملاحظة: يجب استخدام الآلة للغرض المحدد لها فقط. أي استخدام آخر يعد حالة من حالات سوء الاستخدام.

تعبئة خزان الزيت بزيت القضب والسلسلة (الشكل B)

⚠ تحذير: ينبغي عدم التخزين أو جلب أي مصدر للنيان أو ألسنة اللهب بالقرب من الزيت أو المنشار العمودي. قد ينسكب الزيت ويتسبب في نشوب حريق.

ملاحظة: المنشار العمودي لا يكون مملوءًا بالزيت وقت الشراء. من الضروري تعبئة خزان زيت السلسلة قبل الاستخدام. يعتمد عمر السلسلة وسعة القطع على التزييت المثالي. يتم تزييت السلسلة تلقائيًا بزيت السلسلة أثناء التشغيل. يُرجى الانتباه دائمًا لمستوى زيت التزييت والتأكد أنه في حالة مضبوطة وإعادة ملء الخزان بحسب الضرورة دون تأخير.

1. أخرج مجموعة البطارية من عمود الطاقة.
2. نظف غطاء خزان الزيت والمنطقة المحيطة به لضمان عدم دخول أوساخ إلى داخل خزان الزيت.
3. ضع ملحق المنشار العمودي في وضع رأسي منتصب، وأدر غطاء خزان الزيت عكس اتجاه عقارب الساعة لخلعه.
4. صب زيت القضب والسلسلة برفق في الخزان إلى أن يتم الملء حتى عتق الخزان. احرص على عدم انسكاب الزيت من الفتحة. امسح أي كميات زائدة من الزيت، وأغلق غطاء خزان الزيت.

ملاحظة: يمكن ضبط معدل تدفق الزيت عن طريق إدارة مسمار الضبط عكس اتجاه عقارب الساعة لزيادة تدفق الزيت أو في اتجاه عقارب الساعة لتقليل تدفق الزيت (الشكل B).

مسمار الضبط B-1

ملاحظة: لا تستخدم زيوتًا متسخة أو مستعملة أو ملوثة بأي شكل من الأشكال. فهذا قد يتسبب في تعرض القضيب أو السلسلة للتلف.

التحضير للقطع (الشكل C)

راجع قسم "تعليمات سلامة هامة" الوارد في بداية هذا الدليل للتعرف على أدوات السلامة الملائمة.

■ ارفع قضيب التوجيه لأعلى للتحقق من أي ارتخاء في السلسلة. تكون السلسلة مشدودة كما ينبغي عند عدم وجود ارتخاء على الجانب السفلي لقضيب التوجيه، وأن تكون السلسلة متماسكة، ولكن يمكن إدارتها باليد بدون معاوقة. إذا كان شد السلسلة بحاجة للضبط، راجع قسم «استبدال القضيب والسلسلة» المدرج تحت قسم «الصيانة» من هذا الدليل للتعرف على تعليمات الضبط.

■ افحص مستوى شد مسمار الغطاء قبل الاستخدام. إذا كان مفكوكًا، اربطه جيدًا عن طريق إدارته في اتجاه عقارب الساعة.

■ افحص مدى حدة أسنان القطع بسلسلة المنشار، وتأكد من تزييت السلسلة كما ينبغي.

■ احرص على ارتداء قفازات مانعة للانزلاق لتحقيق أقصى قدر من الإمساك والحماية. تجنب الوقوف بشكل مباشر تحت الغصن الذي تقوم بقطعه. تأكد من وقوفك بشكل آمن ومتوازن. انتبه للعوائق، مثل جذوع الشجر والجذور والخنادق، والتي قد تتسبب في تعثرك أو وقوعك.

■ أمسك الوحدة جيدًا أثناء تشغيل المحرك. أمسك الوحدة بإحكام بكلتا يديك. اتبع التعليمات الواردة في قسم «الإمساك بعمود الطاقة المترابك» في دليل تشغيل PPX1000.

■ لتشغيل بشكل أفضل وأكثر أمانًا، ارتد حزام الكتف بحيث يمر عبر الكتف. اضبط حزام الكتف على وضعية تشغيل مريحة. اتبع التعليمات الواردة في قسم «تركيب حزام الكتف» من دليل تشغيل المنتج PPX1000 للتعرف على طريقة تركيب حزام الكتف في عمود الطاقة.

⚠ **تحذير:** كما أن حزام الكتف مزود بألية التحرير السريع في المواقف الخطرة. عند حدوث طارئ، اخلعه عن كتفك على الفور، بغض النظر عن طريقة تثبيته.

لبداء تشغيل/إيقاف الآلة

راجع قسم «تشغيل/إيقاف عمود الطاقة» الموجود في دليل تشغيل عمود الطاقة PPX1000.

إجراءات القطع الأساسية (الشكل D و E)

اتبع الخطوات أدناه لمنع تعرض لحاء الأشجار أو الشجيرات للتلف. لا تتبع أسلوب الحركة للخلف وللأمام أثناء القطع بالمنشار.

1. بل اصنع قطعًا غير غائر (1/4 من قطر الفرع) أو أولاً على الجانب الخلفي للفرع بالقرب من الجذع الرئيسي.
2. وبعد ذلك، اصنع قطعًا ثانيًا من الجانب العلوي للفرع بعيدًا عن القطع الأول. واصل القطع عبر الفرع إلى أن ينفصل الفرع عن الشجرة. كن جاهزًا لموازنة وزن الآلة عند سقوط الفرع.
3. اصنع قطعًا أخيرًا بالقرب من الجذع.

■ **ملاحظة:** بالنسبة للقطع الثاني والأخير (من قمة الفرع أو الغصن)، ثبت نتوءات تقطيع الزند قبالة الفرع الذي تقوم بقطعه (الشكل E). فهذا سيساعد في تثبيت الفرع وجعل عملية القطع أسهل مع ضغطة خفيفة للأسفل. إذا نفذت عملية القطع بالقوة، فقد يؤدي ذلك لتلف القضيب أو السلسلة أو المحرك.

4. حرر الزناد الموجود بعمود الطاقة بمجرد اكتمال عملية القطع.

تنبيه: عدم اتباع إجراءات القطع الملائمة سيؤدي إلى انثناء القضيب والسلسلة، وهو ما قد يتسبب في انحسارهم في الفرع. إذا حدث ذلك:

1. أوقف المحرك واخضع مجموعة البطارية.
2. إذا كان بمقتورك الوصول للفرع من الأرض، ارفع الفرع بينما تمسك بالمنشار. ينبغي لهذا الإجراء أن يجعل المنشار يتخلص من "الانحسار" وينحدر.
3. إذا ظل المنشار منحسرًا، اتصل بشخص متخصص طلبًا للمساعدة.

قطع الأفرع والتقليم (الشكل F)

ملحق المنشار العمودي هذا مصمم لقطع الأغصان والأفرع الصغيرة التي يصل قطرها حتى 20 سم. لتحقيق أفضل نتائج، انتبه للإجراءات الاحتياطية التالية.

1. خطط لعملية القطع بعناية. انتبه للاتجاه الذي سيسقط فيه الفرع.

⚠ **تحذير:** قد تسقط الأفرع في اتجاهات غير متوقعة. لا تقف أسفل الفرع المراد قطعه مباشرة.

2. عملية القطع المثالية تكون عن طريق ضبط موضع الوحدة بزوايا 60 درجة أو أقل. مع ازدياد الزاوية بين عمود المنشار العمودي إلى الأرض، تزداد صعوبة عمل القطع الأول (من الجانب السفلي للفرع).

3. تخلص من الأفرع الطويلة على عدة مراحل.

4. اقطع الأفرع المنخفضة أو لا أحي تمسح الأفرع العلوية مساحة كافية للسقوط.

5. اعمل ببطء، مع مواصلة الإمساك بالمنشار بكلتا يديك بقوة. تأكد من ثبات موضع قدميك وتوازنك.

6. لا تنفذ عملية القطع وأنت واقف على سلم، فهذا أمر خطير للغاية. من الأفضل ترك تلك الأعمال للمحترفين.

7. لا تقم بعمل القطع النهائي القريب من الفرع أو الجذع الرئيسي إلا بعد قطع جزء كبير من الفرع لتقليل الوزن. اتباع إجراءات القطع السليمة سيحد من خلع اللحاء من الجذع الرئيسي.

8. لا تستخدم المنشار العمودي في عمليات إسقاط الأشجار أو تقطيع الزوائد.

9. لمنع حدوث صعق كهربائي، لا تقم بتشغيل الآلة في نطاق 15 مترًا من خطوط الكهرباء العلوية، وأبق المراقبين على مسافة لا تقل عن 15 مترًا عن منطقة العمل.

الصيانة

⚠ **تحذير:** قبل فحص الوحدة أو تنظيفها أو صيانتها، أطفئ المحرك، وانتظر إلى أن تتوقف جميع الأجزاء المتحركة، ثم اخلع مجموعة البطارية. لأن عدم اتباع هذه التعليمات قد يؤدي إلى وقوع إصابات شخصية خطيرة أو تلف الممتلكات.

⚠ **تحذير:** استخدم فقط قطع غير أصلية عند إجراء أعمال الصيانة. لأن استخدام أي أجزاء أخرى قد ينشأ عنه خطر أو يتسبب في تعرض المنتج للتلف. لضمان السلامة والاعتمادية، يجب تنفيذ جميع أعمال الصيانة من قبل فني صيانة متخصص، باستثناء البنود المدرجة في تعليمات الصيانة هذه.

الصيانة العامة

تجنب استخدام المنظفات عند تنظيف الأجزاء البلاستيكية. غالبية المكونات البلاستيكية تكون سريعة التأثر بالأنواع المختلفة للمنظفات الموجودة بالسوق، وقد تتلف نتيجة استخدامها عليها. استخدم قطعة قماش نظيفة لإزالة الأوساخ والأتربة والزيت والشحم وما شابههم.

تنظيف الوحدة

- بعد كل استخدام، اخلع البطارية ونظف العوالق عن السلسلة وقضيب التوجيه بفرشاة ناعمة. امسح سطح المنشار العمودي بقطعة قماش نظيفة مبللة بمحلول صابون خفيف.
- اخلع غطاء الترس المسنن، ثم استخدم فرشاة ناعمة لإزالة العوالق عن قضيب التوجيه وسلسلة المنشار والترس المسنن وغطاء الترس المسنن.
- احرص دائماً على إزالة الرقاقت الخشبية، وغبار المنشار، والأوساخ عن تجويف قضيب التوجيه أثناء استبدال سلسلة المنشار.

■ يرجى فحص هيكل المحرك من الداخل من خلال فتحات التبريد وإزالة العوالق كل أسبوعين. (الشكل G).

ملاحظة: لا تستخدم أي منظفات قوية على الهيكل البلاستيكي أو المقبض. لأنهم معرضون للتلف بفعل زيوت عطرية معينة، مثل الصنوبر والليمون.

استبدال القضيب والسلسلة

⚠ تحذير: لا تلمس أو تضبط أبداً السلسلة والمحرك يدور. سلسلة المنشار حادة للغاية؛ ولهذا احرص دائماً على ارتداء قفازات حماية عند تنفيذ أعمال الصيانة على السلسلة.

ملاحظة: عند استبدال قضيب التوجيه والسلسلة، احرص دائماً على استخدام القضيب والسلسلة الملائمين المدرجين في قسم «القضيب والسلسلة الموصى بهما لهذا المنشار العمودي».

تفكيك القضيب والسلسلة المتهالكين (الشكل H)

1. اخلع البطارية، واركب المنشار العمودي ببرد واربط غطاء خزان الزيت.
2. ضع ملحق المنشار العمودي على جانبه بحيث يكون غطاء الترس المسنن متجهاً لأعلى.
3. احرص على ارتداء قفازات. باستخدام مفتاح الربط بجانبين المرفق مع عمود الطاقة، قم بفك صامولة القضيب عكس اتجاه عقارب الساعة لخلعه من غطاء الترس المسنن. نظف غطاء الترس المسنن بقطعة قماش جافة، واحتفظ به لتركيبه عند إعادة التجميع.

4. اخلع القضيب والسلسلة من سطح التركيب. اخلع السلسلة المتآكلة من القضيب.

ملاحظة: إذا كانت هناك صعوبة في خلع القضيب والسلسلة من سطح التركيب، ضع المنشار العمودي في وضع رأسي منتصب، وادعم القضيب بإحدى يديك، وفك مسمار الشد بإدارته في اتجاه عقارب الساعة بيدك الأخرى (الشكل I)، ثم اخلع القضيب مع السلسلة.

ملاحظة: هذا هو الوقت المناسب لفحص الترس المسنن لعمود التدوير بحثاً عن أي علامات للتآكل الزائد أو التلف.

تجميع القضيب والسلسلة الجديدين

1. ضع سلسلة المنشار الجديدة في عروة على سطح مستوي، وقم بتسوية أي انثناءات (الشكل J).
2. ضع وصلات نقل حركة السلسلة في تجويف قضيب التوجيه.

K-1	وصلات نقل حركة السلسلة
K-2	تجويف قضيب التوجيه

3. أمسك السلسلة في موضعها على قضيب التوجيه، وضع العروة حول الترس المسنن للمنشار العمودي (الشكل K).

ملاحظة: هناك أسهم صغيرة ذات اتجاه محفورة في سلسلة المنشار. هناك سهم آخر ذو اتجاه مدموغ في هيكل الآلة (الشكل L). عند تثبيت سلسلة المنشار على الترس المسنن، احرص على أن يكون اتجاه الأسهم الموجودة على سلسلة المنشار متوافقة مع اتجاه السهم الموجود بيهيكل الآلة. إذا كانت اتجاهاتهم مختلفة، قم بقلب سلسلة المنشار وتجميعه قضيب التوجيه (الشكل M).

L-1	نقوات المحاذاة
L-2	الترس المسنن
L-3	مسمار الشد
L-4	إبرة الشد
L-5	فتحة قضيب التوجيه

4. ضع قضيب التوجيه على سطح التركيب عن طريق تحريك فتحة قضيب التوجيه فوق نقوات المحاذاة، إلى أن يتم إدخال إبرة شد السلسلة في الفتحة السفلية الموجودة في ذيل القضيب (الشكل L).

ملاحظة: إذا كانت هناك صعوبة في إدخال إبرة ضبط الشد في الفتحة، اضبط مسمار الشد بشكل صحيح إلى أن تدخل إبرة الشد في الفتحة.

5. أعد تجميع غطاء الترس المسنن، وأدخل صامولة القضيب عبر فتحة التثبيت الخاصة به، واربطها بمفتاح الربط ذي الجانبين للتأكد من تركيب قضيب التوجيه في مكانه.
6. اضبط شد السلسلة وفقاً للقس «ضبط شد السلسلة».
7. أمسك طرف قضيب التوجيه لأعلى واربط صامولة قضيب الترس المسنن بإحكام.

تنبيه: لتعديل عمر قضيب التوجيه، اعكس القضيب من وقت لآخر.

ضبط شد السلسلة

تنبيه: يجب أن تكون سلسلة المنشار مشدودة كما ينبغي.

1. أوقف المحرك واخلع مجموعة البطارية قبل ضبط شد السلسلة.
2. فك صامولة القضيب إلى أن يمكن فكها بالإصبع.
3. ارفع طرف القضيب لأعلى، واضبط مسمار الشد إلى أن يحدث ما يلي (الشكل N):

■ ارتخاء السلسلة في منتصف القضيب حوالي: 1.3 مم (الشكل O)

■ احرص على ارتداء قفازات، مع التأكد من إمكانية شد السلسلة على طول القضيب بإصبعين بكل سلاسة.

4. بعد الانتهاء من ضبط شد السلسلة، ارفع طرف القضيب لأعلى واربط صامولة الغطاء.

ملاحظة: إذا كانت ارتخاء السلسلة في منتصف القضيب ليس حوالي ١,٣ مم، أعد ضبط شد السلسلة.

تزييت الترس المسنن في قضيب التوجيه

قضيب التوجيه به ترس مسنن عند طرفه. يجب التزييت أسبوعياً عن طريق حقن زيت السلسلة في

فتحة التزييت بمحقنة شحن (غير مرفقة)، وذلك لتمديد عمر قضيب التوجيه (الشكل P). أدر قضيب التوجيه، وتحقق من خلو فتحات التزييت وجويف السلسلة من الشوائب.

P-1	فتحة التزييت
P-2	الترس المسنن في طرف قضيب التوجيه

النقل والتخزين

1. لا تقم بتخزين أو نقل ملحق المنشار العمودي وهو يعمل. احرص دائماً على خلع مجموعة البطارية قبل التخزين أو النقل.
2. احرص دائماً على وضع غلاف قضيب التوجيه على قضيب التوجيه والسلسلة قبل تخزين ملحق المنشار العمودي أو نقله. تعامل بحذر لتجنب الأسنان الحادة للسلسلة.
3. نظف المنشار العمودي جيداً قبل تخزينه. خزن المنشار العمودي داخل المنزل في مكان جاف مغلق و/أو لا يمكن الوصول إليه من قبل الأطفال، وأن يكون بعيداً عن المواد المسببة للتآكل مثل كيماويات الحديقة وملح إذابة الجليد.
4. إذا كان ملحق المنشار العمودي مخلوفاً من رأس الطاقة ومخزناً بشكل منفصل، قم بتركيب الغطاء الخارجي على عمود الملحق لتجنب دخول الأوساخ إلى الوصلة.

حماية البيئة

لا تتخلص من المعدات الكهربائية وشاحن البطارية والبطاريات العادية/البطاريات القابلة لإعادة الشحن في النفايات المنزلية!



استكشاف الأخطاء وإصلاحها

المشكلة	السبب	الحل
المحرك لا يدور.	<ul style="list-style-type: none"> مجموعة البطارية غير مركبة في المنشار العمودي. لا يوجد اتصال كهربائي بين المنشار والبطارية. نفذ شحن مجموعة البطارية. لم يتم الضغط على زر القفل قبل الضغط على الزناد. مجموعة البطارية أو رأس الطاقة ساخنان للغاية. سلسلة المنشار متعثرة في الخشب. هناك عوالق في تجويف القضيبي. هناك عوالق في غطاء الترس المسنن. 	<ul style="list-style-type: none"> قم بتركيب مجموعة البطارية في المنشار العمودي. اخلع البطارية، وافحص التوصيلات، ثم أعد تركيب مجموعة البطارية. اشحن مجموعة البطارية. اضغط لأسفل مع التثبيت على ذراع القفل، ثم اضغط مع التثبيت على الزناد لتشغيل المنشار العمودي. اترك مجموعة البطارية أو رأس الطاقة يبردان إلى أن تهبط درجة حرارتهم إلى ما دون 67 درجة مئوية. ارفع إصبعك عن الزناد؛ واخلع سلسلة المنشار وقضيبي التوجيه من الخشب، ثم أعد تشغيل المنشار العمودي. اضغط على سلسلة المنشار ناحية الخشب، وحرك المنشار العمودي للخلف وللأمام لإزالة العوالق. اخلع مجموعة البطارية، ثم اخلع غطاء الترس المسنن وأزل العوالق.
المحرك يدور، ولكن السلسلة لا تدور.	<ul style="list-style-type: none"> السلسلة لا تقوم بتشويق الترس المسنن للعمود. 	<ul style="list-style-type: none"> اخلع مجموعة البطارية وأعد تركيب السلسلة، مع التأكد من استواء وصلات نقل الحركة بالسلسلة بأكملها على الترس المسنن.
المنشار العمودي لا يقطع بالشكل الصحيح.	<ul style="list-style-type: none"> شد السلسلة غير كافٍ. السلسلة غير حادة. تم تركيب السلسلة بشكل عكسي. السلسلة متآكلة. السلسلة جافة أو ممتددة بشكل زائد عن الحد. السلسلة ليست في تجويف القضيبي. 	<ul style="list-style-type: none"> اخلع مجموعة البطارية وأعد ضبط شد السلسلة، وذلك وفقاً للقسم ضبط شد السلسلة. اشحن قواطع السلسلة من قبل فني صيانة مؤهل. اخلع مجموعة البطارية وأعد تركيب سلسلة المنشار، وذلك وفقاً للقسم استبدال القضيبي والسلسلة. اخلع مجموعة البطارية واستبدل السلسلة، وذلك وفقاً للقسم استبدال القضيبي والسلسلة. افحص مستوى الزيت. استكمل ملء خزان الزيت عند الضرورة. اخلع مجموعة البطارية وأعد تركيب سلسلة المنشار، وذلك وفقاً للقسم استبدال القضيبي والسلسلة.
القضيبي والسلسلة يصبحان ساخنين ويصدر عنهما أدخنة.	<ul style="list-style-type: none"> راجع شد السلسلة للتحقق مما إذا كانت مشدودة بشكل زائد عن الحد. خزان زيت السلسلة فارغ. هناك عوالق في تجويف قضيبي التوجيه. 	<ul style="list-style-type: none"> اخلع مجموعة البطارية وأعد ربط سلسلة المنشار، وذلك وفقاً للقسم ضبط شد السلسلة. التعبئة بزيت القضيبي والسلسلة. نظف العوالق الموجودة في التجويف.

الضمان

EGO سياسة ضمان

تفضل زيارة الموقع الإلكتروني egopowerplus.com للتعرف على الشروط والأحكام الكاملة الخاصة بسياسة ضمان EGO.